

User Instruction Manual

Oxford® Elara Ceiling Lifts

To avoid injury, read user manual prior to use. For alternative languages, contact your authorised service provider.

Manuel d'utilisation

Système de levage sur rails Oxford® Elara

Pour éviter les risques de blessure, lisez le manuel de l'utilisateur avant utilisation. Pour obtenir ces informations dans une autre langue, veuillez contacter votre prestataire de service agréé.

Benutzerhandbuch

Oxford® Elara Ceiling Lifts

Um Verletzungen zu vermeiden, lesen Sie bitte die Gebrauchsanweisung vor der ersten Benutzung. Für andere Sprachen wenden Sie sich an Ihren autorisierten Dienstanbieter.

Gebruikershandleiding

Oxford® Elara Plafondliften

Lees voor gebruik de handleiding om letsel te voorkomen. Neem voor andere talen contact op met uw erkende dienstverlener.

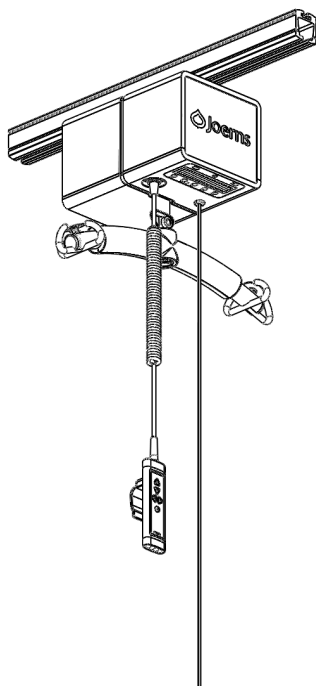

Contents

1. Introduction.....	3
2. The Oxford Elara Ceiling Lift.....	4
3. Safety Precautions.....	7
4. Operating Instructions.....	11
5. Batteries and Charging.....	36
6. Care and Maintenance Schedule.....	40
7. Trouble Shooting.....	45
8. Technical Specification.....	47
9. Warranty.....	53

Manufacturer Information

Joerns Healthcare Ltd. Drakes Broughton Business Park, Worcester Road, Drakes Broughton, Pershore, Worcestershire, WR10 2AG. England.

DO NOT DESTROY

THIS MANUAL SHOULD BE KEPT WITH THE LIFT AT ALL TIMES

Design Policy and Copyright

Joerns Healthcare April 2022

As our policy is one of continuous improvement, we reserve the right to modify designs without prior notice.

The content of this publication may not be copied either whole or in part without the consent of Joerns Healthcare.

1. Introduction

Please take time to read this manual thoroughly prior to using your Oxford Elara ceiling lift. The information contained in this manual is vital for the correct operation and maintenance of the equipment and will help ensure that both the patient and caregiver remain safe and free from injury throughout the lifting and transfer process. Furthermore, it will ensure the user is familiar with the lift's features and functions.

To help avoid injuries to both caregiver and patient, Joerns Healthcare recommends using only genuine Joerns Healthcare parts for servicing and repairs. Joerns Healthcare will not be held responsible for any accidents or incidents resulting from unauthorised servicing or the use of unauthorised parts.

If you are unsure on the use of this product and/or associated accessories, please contact your local authorised service providers or Joerns Healthcare direct for further advice.

WARNING

- **Prior to each and every use of your Oxford Elara ceiling lift, the daily checks detailed in the checklist in this manual should be carried out.**
- **Do not attempt to use your Oxford Elara ceiling lift without fully understanding this manual.**
- **Unauthorised modifications on any Oxford Elara ceiling lift equipment may affect its safety. Joerns Healthcare will not be held responsible for any accidents, incidents or deficiencies in performance that may occur as a result of any unauthorised modifications.**
- **The Oxford Elara lift unit is a reusable medical device intended to be used with patients whose weight is within the specified maximum safe working load. DO NOT attempt to lift more than the maximum safe working load of the lowest rated component within the system, considering the following:**
 - Track/rail system
 - Sling
 - Lift motor unit
 - Accessories (e.g. weigh-scale)
 - Spreader bar or cradle
- **The Oxford Elara ceiling lift is not intended for use during patient treatment.**
- **The Oxford Elara ceiling lift is not intended for use in environments where there is a risk of it being splashed with water.**
- **If the Oxford Elara ceiling lift interferes with any other equipment it MUST be moved away from the equipment.**

Definitions Used in this Manual

WARNING

Means: Failure to understand and follow these instructions may result in injury to yourself and others.

CAUTION

Means: Failure to understand and follow these instructions may result in damage to the product.

NOTE:

Means: This is important information regarding the correct use of the equipment.

Accompanying Documents

A number of documents are supplied in a wallet supplied with each ceiling lift and should be retained for future reference.

- Test Certificate
- User Manual

The TEST CERTIFICATE is an important document and is required for your insurance records. It is valid for 6 months from date of installation and once expired, the lift should be inspected and serviced in accordance with the information provided in the Service Manual. It is recommended that inspection/servicing is only carried out by an authorised Joerns Healthcare service provider.

2. The Oxford Elara Ceiling Lift

NOTE: Your Oxford Elara ceiling lift has purposely been electrically disabled for transportation to prevent accidental activation and battery drainage. The lift must be commissioned by an authorised Joerns Healthcare service provider prior to use.

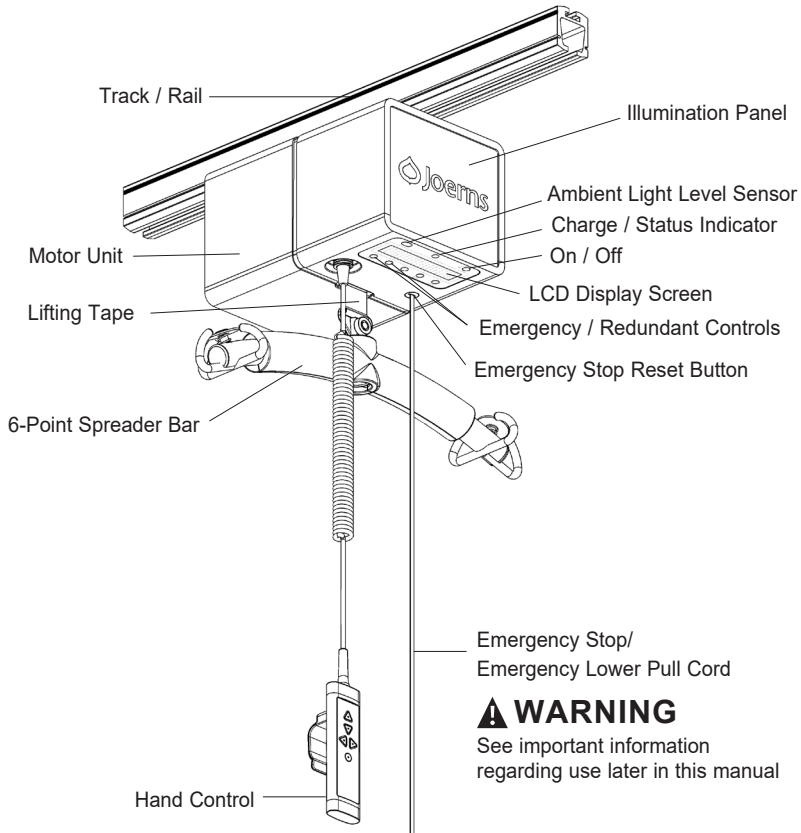

⚠ WARNING

See important information regarding use later in this manual

⚠ WARNING

The Oxford Elara lift units require tools and techniques for correct and safe installation. Incorrect installation may result in damage to the lift and injury to operators and patients. Installation and commissioning should be carried out by fully trained and authorised installers. Please contact an authorised Joerns Healthcare service provider to arrange installation.

The CE Mark

All Oxford Elara ceiling lifts carry the CE mark and comply with the following directives and standards:

- Medical Device Directive (93/42/EEC)
- General: IEC 60601-1:2006 (Third Edition) + A12:2014 Medical Electrical Equipment General requirements
- IEC 60601-1-11:2015 (Second Edition) Medical Electrical equipment and medical electrical systems used in the home healthcare environment
- EMC: IEC 60601-1-2:2015 - Medical Electrical Equipment Electromagnetic Compatibility
- ISO 10535:2006 - Hoists for the transfer of disabled persons requirements and test methods.
- Low Voltage Directive (73/23/EEC)
- IEC 61000-3-2: 2014 - Limits for Harmonic Current Emissions
- IEC 61000-3-3: 2013 - Limits of Voltage Fluctuations and Flicker
- IEC 62304: 2006 Medical Device Software - Software life cycle processes
- IEC 62366: 2007 Medical devices - Application of usability engineering to Medical Devices



Statement of Intended Use

The Oxford Elara ceiling lift is an overhead mounted patient handling device intended for the safe lifting, repositioning and transferring of a patient up to a safe working load of 227 or 284kg (model dependent). It is suitable for patients in the sitting, sitting/recumbent and recumbent positions.

It is imperative that the lift and its associated components are installed by a competent and trained engineer employed by an authorised Joerns Healthcare service provider and in accordance with local codes.

NOTE: The Oxford Elara ceiling lift does not contain any parts or mechanisms that are intended to be applied directly to the patient via physical contact.

WARNING

Joerns Healthcare ceiling lifts should only be operated by fully trained/competent caregivers.

Expected Service Life

Joerns Healthcare ceiling lifts are designed and tested for a minimum service life of 10 years. This is based on strict adherence to the daily checks stated in this user manual and the instructions detailed in the Service Manual. All service repairs must be performed by a competent and trained engineer employed by an authorised Joerns Healthcare service provider.

The expected service life for consumable components such as batteries, fuses, lamps and lifting tapes is dependent on care and usage of the equipment concerned. Consumable components must be maintained in accordance with the 'Preventative Maintenance Schedule' in this manual.

Serious Incident Reporting

In the event of a serious incident taking place during use of this product, affecting the patient and/or care-giver, it must be reported to the product manufacturer or authorised distributor. Should the incident take place within the European Union (EU), it must also be reported to the local competent authority within the member state.

Lifting Tape Inspection and Renewal

WARNING

The lifting tape must be inspected for wear, damage, fraying, cuts, discoloration and loose or damaged threads by the user/caregiver **BEFORE EVERY USE**. If any deterioration is detected **DO NOT USE THE LIFT** and contact an authorised Joerns Healthcare service provider to arrange replacement.

Lift Tape Replacement

As part of the bi-annual inspection schedule, the lifting tape should be inspected for wear, damage, fraying, cuts, discoloration and loose or damaged threads and replaced as necessary. Regardless of its condition, Joerns Healthcare recommend the lifting tape is replaced every 5 years or 5000 lift cycles, whichever comes first.

Packing & Delivery

In the unlikely event of future breakdown, it is recommended that packaging is retained. This will help minimise the possibility of transit damage if the need to return goods arises.

Equipment Identification

The equipment identification (serial number, model number and manufacturing date) and specification (safe working load, electrical rating/electrical details in accordance with IEC 60601-1:2006 + A12:2014, manufacturer's details) are detailed on the label affixed to the unit's moulded cabinet.

3. Safety Precautions

Please read and follow the safety precautions listed below. The operation and use of Joerns Healthcare ceiling lifts is simple and straight-forward. Following these few basic safety precautions will make lifting operations safe, easy and trouble free. These safety instructions should be kept with the ceiling lift at all times.

Read and fully understand the Operating Instructions detailed in this manual before installing, operating or servicing this equipment.

WARNING

The Oxford Elara ceiling lift is only intended for operation by a competent/trained caregiver. It should **NEVER** be used by the patient for self hoisting.

Safe Working Load (SWL)

- The Oxford Elara 227 has been designed and tested to a maximum lifting capacity of 227kg.
- The Oxford Elara 284 has been designed and tested to a maximum lifting capacity of 284kg.

WARNING

The Oxford Elara lift unit is intended to be used with patients whose weight is within the specified maximum safe working load. **DO NOT** attempt to lift more than the maximum safe working load of the lowest rated component within the system, considering the following:

- Track/rail system
- Lift motor unit
- Spreader bar or cradle
- Sling
- Accessories (e.g. weigh-scale)

Important Safety Directions

WARNING

- Oxford Elara ceiling lifts should **ONLY** be operated by fully trained/competent caregivers.
- **ALWAYS** plan your lifting operation before commencing.
- **ALWAYS** carry out the 'DAILY CHECKLIST' in this manual before using an Oxford Elara ceiling lift.
- **ALWAYS** ensure Oxford Elara ceiling lifts are installed and commissioned by an authorised Joerns Healthcare service provider or in accordance with the information in the accompanying documents.
- Oxford Elara ceiling lifts are intended for the lifting and transferring of patients **ONLY**. The lifts should **NOT** be used for any other purpose.
- **ALWAYS** position any sling used in conjunction with the Oxford Elara ceiling lift in accordance with the instructions detailed in the sling's user instruction manual. Failure to do so may result in injuries to the caregiver and/or the patient.
- Ensure the equipment is **ONLY** used by trained personnel.
- **ENSURE** the track installation will accept a load equal to or greater than the capacity of the ceiling lift.

Contraindications

- There are no known contraindications.

WARNING

- Before using an Oxford Elara ceiling lift, a clinical assessment of the patient's suitability for transfer **MUST** be performed by a qualified health professional to evaluate aspects of the transfer procedure, including the possibility that the transfer procedure may exert substantial pressure on the patient's body.
- Oxford Elara ceiling lifts should **NOT** be operated by any person who is under the influence of alcohol, drugs or prescribed medication, that may adversely affect their ability to operate the equipment safely.
- **ENSURE** a full risk assessment is conducted prior to attempting to lift or transfer a patient.
- **ENSURE** an assessment of the suitability for transfer of any patient who is connected to electrodes, catheters or other medical devices is conducted by a qualified person prior to commencing a lift or transfer.
- Excessive impact during lifting and transfer activity should be avoided.
- Joerns Healthcare warns of possible risks of strangulation related to the lifting tape and advises necessary precautions should be taken to prevent this. Ensure the lifting operation is supervised by fully trained/competent caregiver.
- **ENSURE** the sling being used for the lift/transfer is compatible with the spreader bar, is suitable for the task and will sustain the weight of the patient being lifted.
- **ENSURE** the sling being used is in a serviceable and safe condition.
- **ENSURE** the lifting procedures outlined in this manual are adhered to.
- **ALWAYS** make sure any controls and safety features are used **ONLY** in strict accordance with the instructions within this manual. **NEVER** attempt to force a control or operating button on the lift.
- **ENSURE** the sling straps are correctly and securely attached to the spreader bar.
- To avoid the risk of injuries attributed to the use of inadequate replacement parts, Joerns Healthcare strongly advises and warns that only Joerns Healthcare approved parts should be used on equipment and other appliances manufactured by Joerns Healthcare. Unauthorised modifications on any Joerns Healthcare equipment may adversely affect its safety. Joerns Healthcare will not be held responsible for any accidents, incidents or lack of performance that occur as a result of any unauthorised modifications or the use of non-approved parts.
- The Emergency Stop/Emergency Lower pull cord is for use in emergency situations only. It must not be used for normal lowering operations.
- Immediately following use of the Emergency Stop/Emergency Lower pull cord, following reset, it is essential correct directional operation of the hand control is verified. **IN THE EVENT OF INCORRECT OPERATION, DO NOT USE THE CEILING LIFT UNIT AND CONTACT AN AUTHORISED JOERNS HEALTHCARE SERVICE PROVIDER TO ARRANGE SERVICE/REPAIR.**

CAUTION

- Keep all components of the Oxford Elara ceiling lift clean and dry and **ENSURE** the safety checks outlined in this manual are carried out as directed.
- Excessive exposure of the hand control to water or other liquids may cause malfunction of the device.
- **DO NOT** drop the Oxford Elara ceiling lift unit. This may result in internal damage that is not visible. If it is suspected that the ceiling lift may have sustained damage, **DO NOT** use the unit and contact an authorised Joerns Healthcare service provider for inspection/servicing.

No User Serviceable Parts

⚠ WARNING

- **DO NOT** attempt to service or repair the Oxford Elara ceiling lifts, batteries or charger. If the unit is malfunctioning, contact an authorised Joerns Healthcare service provider.

Shock Prevention

⚠ WARNING

- **DO NOT** touch or use a lift with exposed conductors or a damaged power cord. Electrically live equipment can result in serious injuries. If the lift or charger have any exposed or damaged wires, contact an authorised Joerns Healthcare service provider immediately.
- **DO NOT** splash or expose electrical parts of the device to water or moisture.
- **CHECK** the charger nameplate for the input voltage and frequency requirements. These requirements differ by country/region. **DO NOT** attempt to use the lift in a region that has a different voltage and frequency to that specified on the nameplate.
- **ALWAYS** read the battery and charger instructions prior to using, storing or disposing of them.

Fire and Explosion Prevention

⚠ WARNING

- **DO NOT** place the Oxford Elara ceiling lift in direct sunlight or near a heat source.
- **DO NOT** expose the Oxford Elara ceiling lift or the battery charger to flames.
- **DO NOT** use the Oxford Elara ceiling lift unit in the presence of flammable anaesthetic mixtures with air or oxygen, or with nitrous oxide.
- **DO NOT** use the Oxford Elara ceiling lift in locations where heavy dust or lint may be evident.

Human and Environmental Safety Practices

⚠ WARNING

- In the unlikely event that the Oxford Elara ceiling lift casing and the casing on the battery become cracked and cause the contents to come into contact with the skin or clothing, immediately rinse with plenty of water.
- Should the contents come into contact with the eyes, immediately rinse with plenty of water and seek medical attention.
- Inhalation of the contents can cause respiratory irritation. In this event, provide fresh air and seek medical attention.
- This product contains sealed lead acid batteries. For recycling and disposal, please contact an authorised Joerns Healthcare service provider.
- **DO NOT** allow children to operate the Oxford Elara ceiling lift.
- No known effects caused by pets or pests.



Locating and Isolating Electrical Power

- Before using the Oxford Elara ceiling lift, ensure you are aware of the location of the mains power connection and how to isolate (switch-off) the mains power.

Battery & Battery Charger Safety Practices

⚠ WARNING

- Following these instructions is important for the safe use of the batteries and to keep the user (patient/caregiver) from harm. The batteries in this device are rechargeable Vent Regulated Lead Acid (sealed lead-acid).
- **DO NOT** expose the battery charger to water or other liquids.
- **DO NOT** expose the battery charger to flames or sources of ignition.
- **ONLY** use the charger that has been supplied with the equipment. **DO NOT** charge the Oxford Elara ceiling lift in an unventilated area.
- The charger must **NEVER** be covered or exposed to dust.
- The charger is designed for use in dry areas only and for normal air humidity conditions. It should **NOT** be used in condensing humidity conditions.

NOTE: After taking delivery of an Oxford Elara ceiling lift unit, the batteries should be charged for a minimum of 8 hours prior to initial use.

NOTE: Prior to operation, allow the Oxford Elara ceiling lift unit to attain the following operational conditions within a 6 - 10 hour period of time:

- Relative humidity should be between 15% to 93% non-condensing.
- Ambient temperature should be between +5°C to +40°C (+41°F to +104°F).
- Atmospheric pressure should be between 700 hPa to 1060 hPa.

Equipment Warning Labels

⚠ WARNING

- **Inspect ALL** precautionary labels on the equipment. Order and replace any labels that are illegible.

4. Operating Instructions

⚠ WARNING

Oxford Elara ceiling lifts should only be operated by fully trained/competent caregivers. They should NEVER be operated by an unattended patient alone.

4-way Elara Unit Illustration

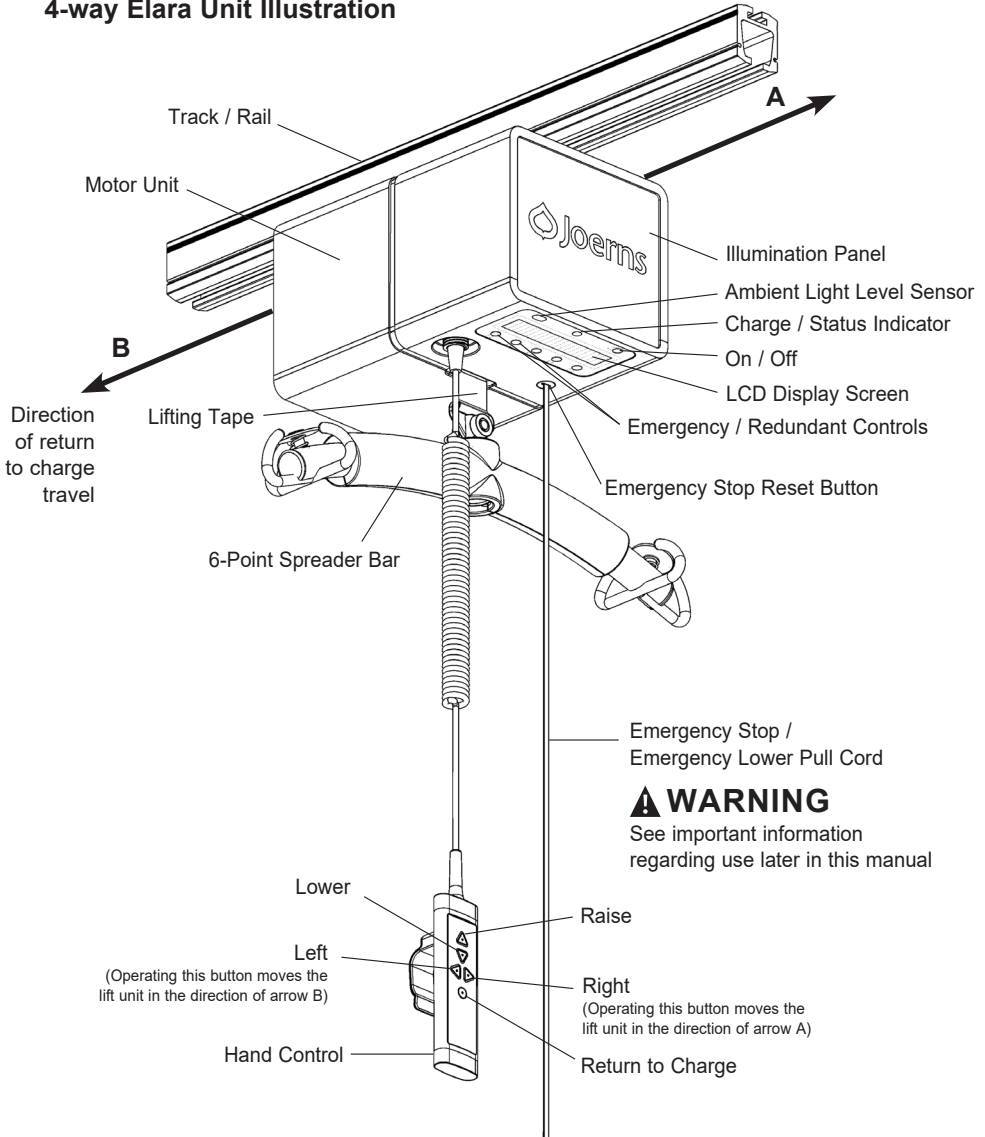

On/Off Switch

Push the on/off button to turn on the lift. The charge / status indicator and LCD display screen will illuminate. When the lift is in operation mode, push the ON / OFF button to switch the unit off.

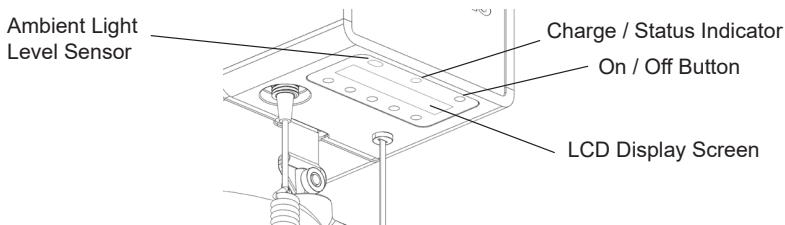

Charge / Status Indicator

After approximately 10 seconds from when any command button has been depressed or following power up using the on/off button the charge / status indicator pulses green to indicate the batteries are charging. Additionally the battery charge indicator on the left of the LCD display screen will show the actual charge remaining.



Batteries 1/3rd charged - For 'End-of-Rail' charge systems the lift unit should be returned to the charge station immediately once the lifting procedure is complete. When the batteries charge level reaches this critically low condition, the charge / status indicator will flash red and, in ambient light conditions, this will be accompanied by an audible beep each time an operating control is depressed. In low light conditions, only the charge / status indicator will flash red.



Batteries 2/3rd charged - For 'End-of-Rail' charge systems the lift unit should be returned to the charge station.



Batteries fully charged.

NOTE: When the end panels are illuminated, particularly at full brightness, the charge level may not show a true reading. Lighting may effect charge display.

NOTE: If the ceiling lift has not been operated for more than one minute, both the charge / status indicator and the LCD display screen go into 'sleep' mode and are no longer illuminated. This also applies when the batteries are being charged. Once any command buttons on the hand control are depressed the battery status indicator light and the LCD display screen revert to operational mode again.

⚠ CAUTION

The charge / status indicator will additionally indicate a number of alerts and warnings as follows:

LOW BATTERY WARNING:

If the battery charge is critically low when in sleep mode the charge / status indicator will flash red and, in ambient light conditions, this will be accompanied by an audible beep each time an operating control is depressed. In low light conditions, only the charge / status indicator will flash red.

⚠ WARNING

Low battery status may not allow the lift to complete a patient lift cycle. Batteries should be placed on charge IMMEDIATELY - see details in the 'Operator Display Screen' later in this manual.

EMERGENCY STOP:

NOTE: For emergency stop operating instructions refer to the 'Emergency Stop / Electrical Emergency Lower' section of this manual.

When the red emergency stop cord is operated, the charge / status indicator will flash red and this will be accompanied by an audible beep.

The above condition will be accompanied by the notification EMERGENCY STOP on the LCD display screen (See 'Alert Warnings' in the Operator Display Screen section of this manual).

Additionally, the red ring of the 'EMERGENCY STOP / EMERGENCY LOWER' button on the lift unit will be visible.

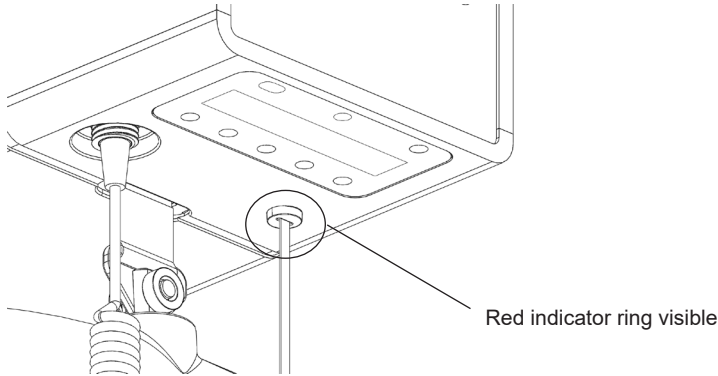
**ELECTRICAL EMERGENCY LOWER:**

NOTE: For electrical emergency lower operating instructions refer to the 'Emergency Stop / Electrical Emergency Lower' section of this manual.

⚠ WARNING

The Emergency Stop/Emergency Lower pull cord is for use in emergency situations only. It must not be used for normal lowering operations.

Immediately following use of the Emergency Stop/Emergency Lower pull cord, following reset, it is essential correct directional operation of the hand control is verified. **IN THE EVENT OF INCORRECT OPERATION, DO NOT USE THE CEILING LIFT UNIT AND CONTACT AN AUTHORISED JOERNS HEALTHCARE SERVICE PROVIDER TO ARRANGE SERVICE/REPAIR.**

Continuing the pull on the red emergency stop cord after the emergency stop has activated will cause the electrical emergency lower function to commence.

Whilst the electrical emergency lower is being operated, the charge / status indicator will flash red and this will be accompanied by an audible beep.

The above condition will be accompanied by the notification EMERGENCY LOWER on the LCD display screen (See 'Alert Warnings' in the Operator Display Screen section of this manual).

Additionally, the red ring of the 'EMERGENCY STOP / EMERGENCY LOWER' button on the lift unit will be visible.

NOTE: If electric operating and emergency functions fail, use an alternative method to lower the patient and contact an authorised Joerns Healthcare service provider.

DRIVE OVERSPEED - CALL SERVICE:

In the event of a serious malfunction with the ceiling lift unit which results in the 'DRIVE OVERSPEED' safety function being activated, the charge / status indicator will flash red and this will be accompanied by an audible beep each time any command buttons on the hand control are depressed. In addition, the notification 'DRIVE OVERSPEED - CALL SERVICE' will be indicated on the LCD display screen. (See 'Alert Warnings' in the Operator Display Screen section of this manual).

The lift will not operate.

⚠ WARNING

Once the overspeed function has been activated the lift will not function. Service / examination is required immediately. Please contact an authorised Joerns Healthcare service provider to arrange service / examination.

Hand Control

Oxford Elara ceiling lifts are operated by depressing the appropriate command buttons on the hand control as described below:

2-Way Units:

The RAISE and LOWER buttons raise or lower the spreader bar.

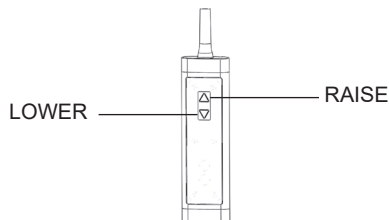

4-Way Units:

- The RAISE and LOWER buttons raise or lower the spreader bar.
- The LEFT and RIGHT buttons traverse the ceiling lift along the rail.
- RETURN TO CHARGE button returns the ceiling lift to the charge station. For details, see 'Rail Systems Fitted with End Charge Stations' section.

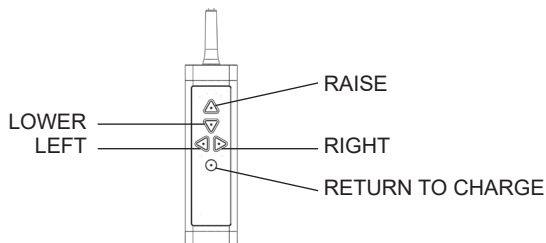

NOTE: When pressing the descent button either on the hand control or the emergency / redundant controls on the lift unit and the spreader bar reaches its lower limit position, the descent travel will automatically halt and the notification TAPE ALL OUT will be displayed in the LCD display screen.

NOTE: The spreader bar must be attached to the lift tape and not supported on a surface in order for the hand control controls to function.

A hook is provided on the back of the hand control to allow storage of the hand control on the spreader bar when not in use.

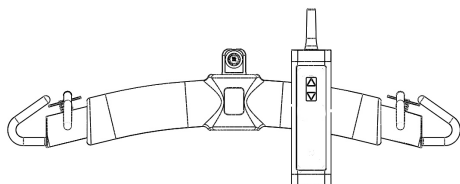

Rail Systems Fitted with End Charge Stations:

Following the raising of the spreader bar to the upper limit, depressing the RETURN TO CHARGE BUTTON commences the automatic traverse of the ceiling lift to the charge station. When the ceiling lift reaches the charge station, traversing automatically ceases.

NOTE: If the spreader bar has not been raised to its upper limit, the return to charge function will not operate.

Additionally, the LCD display screen must be in normal operating mode for the return to charge function to operate. If the display screen is in programming mode the return to charge function will not operate.

NOTE: The patient must be detached from the ceiling lift before depressing the RETURN TO CHARGE BUTTON. If the lift unit senses any load attached to the spreader bar the return to charge function will not operate.

⚠ CAUTION

- For room covering X-Y rail systems and room covering X-Y rail systems incorporating a gate mechanism which are fitted with end charge stations, the traversing rail must be positioned so that it is in contact with the main charge point in the stationary rail prior to pressing the return to charge button.
- For rail systems incorporating either a turntable or a switch track, the lift motor must be manoeuvred so that it is positioned in the rail section incorporating the end charge station prior to pressing the return to charge button.

NOTE: The Elara ceiling lift unit incorporates a safety circuit which halts automatic traverse to the charge station if it has not docked with the charge station within 30 seconds of pressing the return to charge button.

Operator Display Screen

The LCD display screen on your Oxford Elara ceiling lift shows a number of parameter logs and contains a menu system allowing selection and adjustment of various settings.

Additionally, the display screen will indicate a number of alert warnings.

Alert Warnings:

Drive Overspeed - Call Service:

DRIVE OVERSPEED -
CALL SERVICE

This warning will be displayed in the event of a serious malfunction. The lift will not operate.

⚠ WARNING

Once the overspeed function has been activated the lift will not function. Service/examination is required immediately - please contact an authorised Joerns Healthcare service provider to arrange service/examination.

Emergency Stop:

EMERGENCY STOP

This alert warning will be displayed when the red emergency stop cord has been operated. This will be accompanied by the charge/status indicator flashing red and an audible beep being emitted.

Emergency Lower:

Emergency Lower

This alert warning will be displayed when continuing to pull on the red emergency stop causing the emergency lower function to activate. This will be accompanied by the charge/status indicator flashing red and an audible beep being emitted.

⚠ WARNING

Immediately following use of the Emergency Stop/Emergency Lower pull cord, following reset, it is essential correct directional operation of the hand control is verified. IN THE EVENT OF INCORRECT OPERATION, DO NOT USE THE CEILING LIFT UNIT AND CONTACT AN AUTHORISED JOERNS HEALTHCARE SERVICE PROVIDER TO ARRANGE SERVICE/REPAIR.

Overload:

OVERLOAD

This warning is displayed if an attempt is made to lift a patient whose weight exceeds the set maximum safe working load of the lift unit.

⚠ WARNING

If the overload warning is displayed, halt the lifting operation immediately.

Low Battery:

LOW BATTERY

This alert warning will be displayed when the battery level falls to a critical level i.e. when only one full lift is achievable.

Alert Warnings (Continued):**Battery Depleted:****BATTERY DEPLETED**

This alert warning will be displayed following 'LOW BATTERY' alert and one further lift operation is performed.

Service Overdue:**SERVICE OVERDUE!**

SERVICE INDICATOR - Once the set service period has been reached or exceeded, the 'SERVICE OVERDUE' notification will be displayed each time any of the operating controls buttons are depressed.

⚠ WARNING

Contact an authorised Joerns Healthcare service provider without delay to arrange service/examination.

Internal Error:**INTERNAL ERROR**

This warning will be displayed in the event of an interval electrical malfunction. The lift will not operate.

Service/Examination is required immediately. Please contact an authorised Joerns Healthcare service provider.

Tape Slack:**Tape Slack**

This alert warning is displayed if either the patient or the spreader bar come into contact with a surface i.e. bed or chair, resulting in no load being sensed by the lift unit.

Tape Twisted:**Tape Twisted**

This alert warning is displayed if the lift tape becomes twisted during the lift cycle. It may also be displayed if the patient is not lifted perfectly vertically and the lift tape enters the lift unit at an angle.

Tape All Out:**TAPE ALL OUT**

This alert warning is displayed when the lower button on the hand control or control panel has been depressed and the lift tape has reached its lower limit of travel.

Top of Travel:**At top of travel**

This alert warning is displayed when the raise button on the hand control or control panel has been depressed and the lift tape has reached its upper limit of travel.

Displays, Settings and Menus

1. Standby Mode

In standby mode, the following information is displayed:

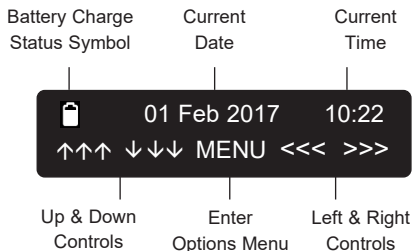

NOTE: If the lift is not placed on charge following 'LOW BATTERY' alert, the LCD display panel will indicate 'BATTERY DEPLETED' and no further lifts will be possible.



BATTERY CHARGE STATUS SYMBOL

The battery charge status symbol indicates the remaining charge when the lift unit is in standby mode. The indicator either shows 1/3rd, 2/3rd or fully charged.

Refer to the 'Charge / Status Indicator' section for more details.

⚠ CAUTION

When the battery level falls to a critical level (reaches the point at which only one full lift is achievable) the charge / status indicator will illuminate permanent red (not flashing). This will be accompanied by the alert 'LOW BATTERY' on the LCD display screen, Ensure the lift unit is returned to charge immediately.

2. Sleep Mode

To protect the batteries from unnecessary discharge, the ceiling lift enters sleep mode when no control input is detected after a period of 1 minute. The display will awake when any of the operating buttons are depressed.

3. Menu Map

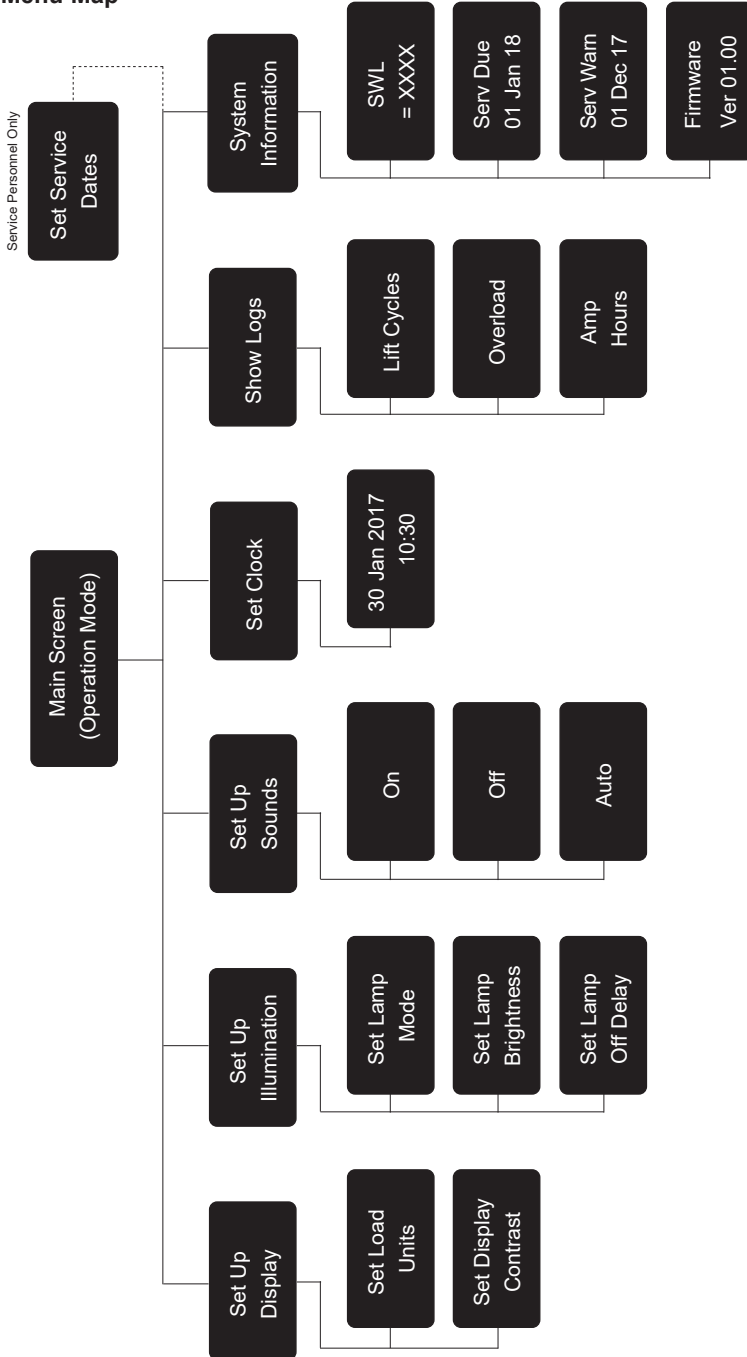

4. Menu Functions

To enter the MAIN MENU depress the button immediately below MENU.

The Main Menu modes are as follows:

Screen 1: Setup Display

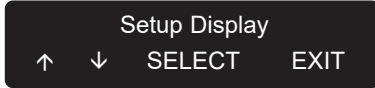

Screen 2: Setup Illumination

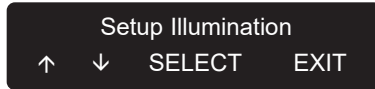

Screen 3: Setup Sounds

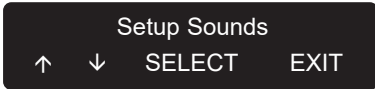

Screen 4: Set Clock

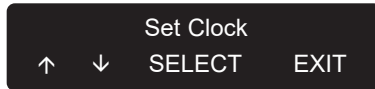

Screen 5: Show Logs

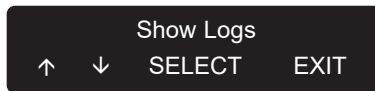

Screen 6: System Information

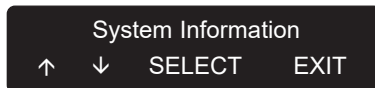

Setting & Viewing Parameters

To enter the MAIN MENU depress the button immediately below MENU.

Use the buttons below the UP and DOWN arrows to scroll through the menu options:

1. Setup Display

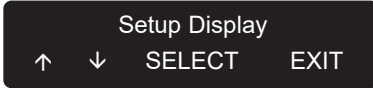

To enter SETUP DISPLAY depress the button below SELECT.

The display screen will show SET DISPLAY CONTRAST.

1a. Set Display Contrast

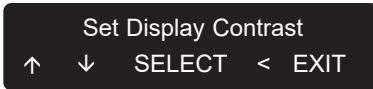

To enter SET DISPLAY CONTRAST depress the button below SELECT.

The display screen shows ADJUST WITH UP/DOWN.

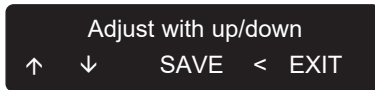

Use the buttons below the UP and DOWN arrows to adjust the display contrast.

Once the desired display contrast is selected, depress the button below SAVE to confirm.

Depress the button below < to return to the SETUP DISPLAY MENU, or depress the < button a second time to return to the main menu. Alternatively, depress the button below EXIT to return to the standby screen.

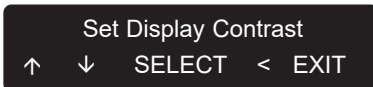

1b. Set Load Units

In the SETUP DISPLAY MENU, use the button below the UP and DOWN arrows to scroll through the menu items until the SET LOAD UNITS screen is displayed.

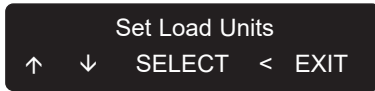

To enter SET LOAD UNITS, depress the button below SELECT. The screen will display the current selection.

There are two options to choose from:

Option 1: Show load in kg.



Option 2: Show load in pounds.



Use the buttons below the UP and DOWN arrows to scroll between the two options.

When the desired load units selection is displayed, depress the button below SAVE.

Once the desired load units has been chosen either depress the button below < once to revert to the SETUP DISPLAY MENU, or depress the < button a second time to revert to the MAIN MENU.

Alternatively, depress the button below EXIT to return to the standby screen.

2. Setup Illumination

In the MAIN MENU, use the buttons below the UP and DOWN arrows to scroll through the menu items until the SETUP ILLUMINATION screen is displayed. To enter the SETUP ILLUMINATION menu, depress the button below SELECT.

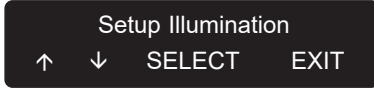

Use the buttons below the UP and DOWN arrows to scroll through the 3 selectable settings.

2a. SET LAMP MODE:

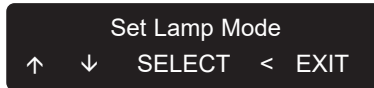

NOTE: The SET LAMP MODE settings allow the selection of when the illumination lamp is lit during normal operation.

Depress the button below SELECT and the current SET LAMP MODE selection will be shown. There are 3 options as follows:

OPTION 1: ON



Selection of ON will result in the illumination lamp being lit at all times during normal operation.

Depress the button below SAVE to select this option or choose an alternative setting by using the buttons below the UP and DOWN arrows to scroll to another option.

OPTION 2: AUTO



Selecting this option will result in the illumination lamp activating ONLY when ambient light levels fall or during periods of darkness.

If AUTO is the required setting, depress the button below SAVE or choose an alternative setting by using the buttons below the UP and DOWN arrows.

OPTION 3: OFF



Selecting this option will result in the illumination lamp being disabled at all times during normal operation. Depress the button below SAVE to confirm this selection.

When the desired option has been saved, either depress the button below < once to revert to the SETUP ILLUMINATION menu or depress the button below < a second time to revert to the MAIN MENU. Alternatively, depress the button below EXIT to return to the standby screen.

2b. SET LAMP OFF DELAY:

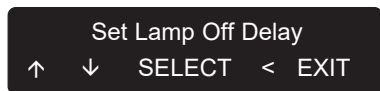

In the SETUP ILLUMINATION menu, use the buttons below the UP and DOWN arrows to scroll through to the SET LAMP OFF DELAY screen.

Enter this function by depressing the button below SELECT. The screen will show the current SET LAMP OFF DELAY setting.

NOTE: The SET LAMP OFF DELAY settings allow selection of the length of time the illumination lamp remains lit in the normal operating mode following the completion of any transfer operation.



Use the buttons below the UP and DOWN arrows to scroll through six possible settings: 10 SECONDS, 20 SECONDS, 30 SECONDS, 1 MINUTE, 2 MINUTES and 5 MINUTES.

When the desired setting is displayed, depress the button below SAVE.

When the desired LAMP OFF DELAY has been saved, either depress the button below < once to revert to the SETUP ILLUMINATION menu or depress the button below < a second time to revert to the MAIN MENU. Alternatively, depress the button below EXIT to return to the standby screen.

2c. SET LAMP BRIGHTNESS:

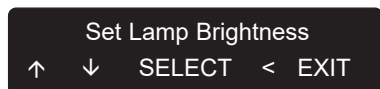

Use the buttons below the UP and DOWN arrows, to scroll through to the SET LAMP BRIGHTNESS screen.

Depress the button below SELECT to access these settings.

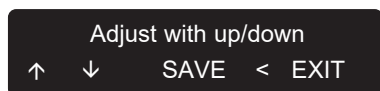

Use the buttons below the UP and DOWN arrows to select the brightness to the desired level and press the button below SAVE to store the setting.

When the desired LAMP BRIGHTNESS has been saved, either depress the button below < once to revert to the SETUP ILLUMINATION menu or depress the button below < a second time to revert to the MAIN MENU.

Alternatively, depress the button below EXIT to return to the standby screen.

3. Setup Sounds

In the MAIN MENU, use the buttons below the UP and DOWN arrows to scroll through the menu items until the SETUP SOUNDS screen is displayed. To enter the SET SOUNDS menu, depress the button below SELECT.

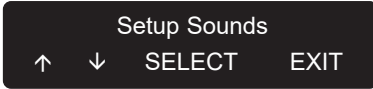

NOTE: The SETUP SOUNDS settings allow the selection of when audible notifications are emitted in the normal operating mode.

Use the buttons below the UP and DOWN arrows to scroll through the options.

There are 3 options to choose from:

OPTION 1: ON



Selection of ON will activate audible notifications during normal operation, e.g. low battery alert.

To confirm this setting, depress the button below SAVE.

If you require an alternative setting, use the buttons below the UP and DOWN arrows to scroll through the options.

OPTION 2: AUTO

Selecting AUTO will result in audible notifications during normal ambient lighting conditions ONLY. When light levels fall, or during periods of darkness, audible notifications are automatically disabled and the status indicator light dims down to offer a more comfortable sleep environment.

To select this setting, depress the button below SAVE.



If you require an alternative setting, use the buttons below the UP and DOWN arrows to scroll to another option.

OPTION 3: OFF

Selecting OFF will result in all audible notifications being silenced during normal operation. To confirm this selection, depress the button below SAVE.



When the desired SETUP SOUNDS setting has been saved, either depress the button below < to revert to the MAIN MENU or depress the button below EXIT to return to the standby screen.

4. Set Clock

In the MAIN MENU, use the buttons below the UP and DOWN arrows to scroll through the menu items until the SET CLOCK screen is displayed. To enter the set clock function, depress the button below SELECT.

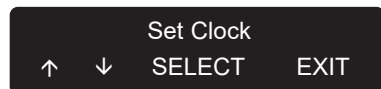

The screen will show the DATE and TIME and the selected parameter will pulse on and off to indicate the value can be adjusted.

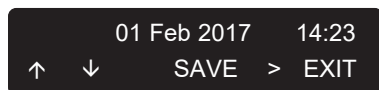

Use the buttons below the UP and DOWN arrows to increase or decrease the selected parameter. When the desired value is shown, use the button below > to select the next parameter and adjust using the buttons below the UP and DOWN arrows.

Continue to select and adjust all parameters to the desired value before depressing the button below SAVE to store them.

Once the updated clock settings have been saved, depress the button below EXIT to return to the standby screen.

5. Show Logs

In the MAIN MENU, use the buttons below the UP and DOWN arrows to scroll through the menu items until the SHOW LOGS screen is displayed. To enter the SHOW LOGS menu, depress the button below SELECT.

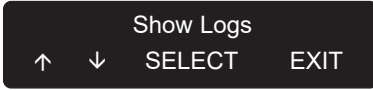

The display screen will now display the total number of LIFT CYCLES performed by the lift.

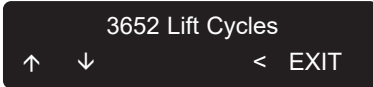

Use the buttons below the UP and DOWN arrows to scroll to AMP HOURS. This screen indicates the total number of Amp/hours drawn by the ceiling lift's motor during use.

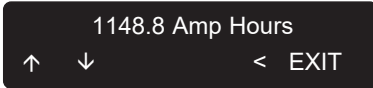

Use the buttons below the UP and DOWN arrows to scroll to OVERLOADS. This screen shows the total number of attempts to lift in excess of the maximum set safe working load.

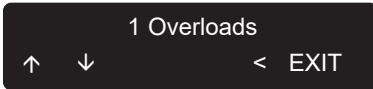

Once all the log parameters have been viewed, depress the button below < once to revert to the MAIN MENU. ALTERNATIVELY, depress the button below EXIT to return to the normal standby screen.

6. System Information

In the MAIN MENU, use the buttons below the UP and DOWN arrows to scroll through the menu items until the SYSTEM INFORMATION screen is displayed.

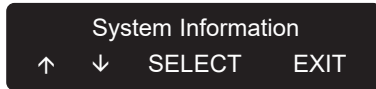

To enter the SYSTEM INFORMATION menu, depress the button below SELECT.

There are 4 SYSTEM INFORMATION screens which display set parameters which are only adjustable by an authorised Joerns Healthcare service technician using specialised programming equipment.

These settings CANNOT be altered by the user.

To scroll through the SYSTEM INFORMATION menu, use the buttons below the UP and DOWN arrows.

The information displayed is as follows:

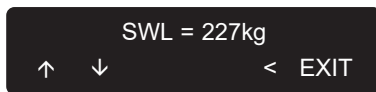

6a. This displays the set maximum safe working load of the lift.



6b. This displays the set date when the next inspection/service is due.



6c. This displays the set date when the notification alert for the service due date will commence being displayed.

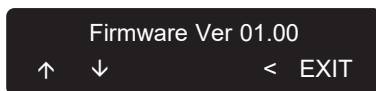

6d. This displays the software revision which the particular lift unit is utilising.

When all the system information has been viewed, depress the button below < to revert to the MAIN MENU.

Alternatively, depress the button below EXIT to return to the standby screen.

7. Set Service Dates

This option is for authorised Joerns Healthcare service providers only.



Lifting & Transferring with the Oxford Elara ceiling lift

⚠ WARNING

- **ALWAYS** read the 'Safety Instructions' before using the Oxford Elara ceiling lifts.
- The track **MUST** be installed and modified by an authorised Joerns Healthcare service provider and in accordance with local and regional codes.
- **ALL** tracks **MUST** be closed with rail end stoppers or connected to other closed track components.
- Before use **ENSURE** all rail end stoppers are in place and secured.
- The lift unit should **NEVER** be operated by the patient, only by the caregiver.

Slings

The Oxford Elara ceiling lift has been designed for use with Oxford slings. Therefore it is recommended that Oxford slings are used in conjunction with Oxford Elara ceiling lifts. Oxford slings are available in various sizes from paediatric through to XL and are colour coded to denote the size.

Additionally, a range of more specialised slings are available. Please contact an authorised Joerns Healthcare service provider for more information.

⚠ WARNING

- If you are in any doubt as to the weight of the patient, use a patient scale to confirm their weight to ensure appropriate and compatible sling selection.
- Loop slings are available with or without head support. A range of bathing mesh slings are also available in various sizes, with or without head support.
- Joerns Healthcare recommend a full risk assessment is conducted prior to using any sling to ensure correct fit, function, comfort and safety for the patient.

6-Point Spreader Bar

The Oxford Elara ceiling lift is supplied as standard with the Oxford 6-point spreader bar. The Oxford 6-point spreader bar is fitted with spring loaded sling retainers at either end of the bar which help prevent accidental detachment of the sling loops.

⚠ WARNING

NEVER use a spreader bar where the spring loaded sling retainers have been removed, are not functioning correctly or show signs of damage.

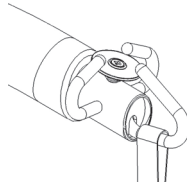

⚠ WARNING

- The 6-point spreader bar is fitted with hooks and spring loaded sling retainers for use with loop attachment slings **ONLY**.
- When attaching a loop sling to the 6-point spreader bar, always ensure the sling attachment loops are located correctly into the spreader bar hooks and are securely retained by the spring loaded sling retainers.

Before Transferring a Patient

⚠ WARNING

- Whenever appropriate, position the patient to face the direction of travel and at all times minimise the distance between the patient and the floor (i.e. maintain chair height). This assures the patient a degree of confidence and dignity throughout the transfer process.
- **BEFORE** commencing the transfer procedure, **ENSURE** the intended route of travel is clear and free from obstruction.
- To ensure maximum comfort, **DO NOT** allow the patient to hold on to the spreader bar during the transfer procedur



Commencing the Transfer

1. Position the patient in the appropriate sling.

NOTE: Refer to the specific sling 'Instructions for Use' to ensure the sling is applied and positioned correctly.

2. Carefully move the ceiling lift into position, directly above the patient.

With the **2-way model**, simply grasp the lift's spreader bar and pull the lift unit along the rail.

With the **4-way model**, use the left and right traversing buttons to manoeuvre the lift unit along the rail.

3. Use the LOWER button on the hand control to lower the spreader bar to a point level with the patient's shoulders (steady the spreader bar with your free hand to avoid the risk of the spreader bar striking the patient's face as a result of sudden movement).

NOTE: If the patient is in the recumbent position, lower the spreader bar down near the patient's chest, then install the sling straps.

WARNING

Hold the ceiling lift spreader bar with one hand at all times when it is near a patient to avoid the risk of collision/injury.

4. Carefully attach the sling straps to the appropriate attachment position as instructed in the sling's 'Instructions for Use'.

WARNING

- **Ensure the sling straps are securely attached to the spreader bar and the sling straps are retained behind the sling retainers before commencing the transfer.**
- **Ensure the sling is not caught on any obstructions (e.g. the arms of a wheelchair).**
- **Ensure the spreader bar is correctly and securely attached to the ceiling lift.**

5. To lift the patient, press the RAISE button.

Elara 2-Way

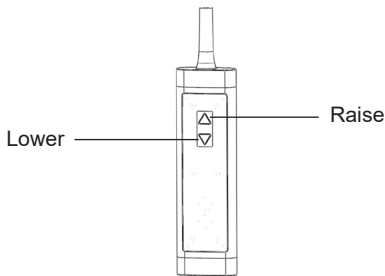

Elara 4-Way

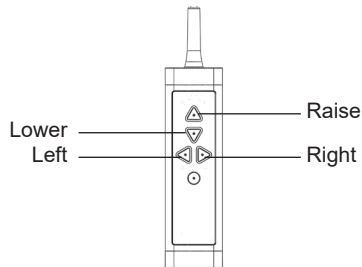

6. Ensure the patient is clear of any obstacles and the path of transfer is not hampered by obstructions. Guide the patient's legs if necessary.
7. When the patient is positioned above the desired point of transfer, press the LOWER button.
8. Use the positioning handles on the rear of the sling (where fitted) to manoeuvre the patient into the desired position when transferring into a chair.
9. Once the patient is properly seated and the sling straps have slackened, detach the sling straps from the spreader bar and remove the sling from around the patient.
10. Raise the spreader bar from the immediate area of the patient.
11. Move the ceiling lift away from the patient.
12. When the transfer is complete, return the ceiling lift to the charging station (if an end of rail charge station is installed). If an in rail charger is fitted, manoeuvre the ceiling lift unit so that it does not cause obstruction and it is out of the immediate vicinity of the patient.
13. Ensure the charge / status indicator on the LCD display screen is pulsing green to verify the charge function is working correctly.

⚠ WARNING

A patient should never be left unattended during a transfer procedure.

Emergency Stop / Electrical Emergency Lower

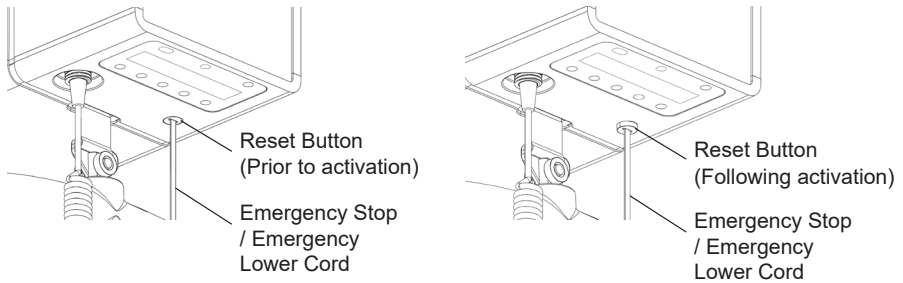

Emergency Stop

The emergency stop function can be activated at any time to halt the functioning of the ceiling lift.

To halt the ceiling lift in an emergency situation, gently pull the red emergency cord until a click is heard and the reset button is protruding from the underside of the ceiling lift cabinet.

NOTE: Continuing to pull on the red emergency stop cord after the emergency stop has activated will cause the electrical emergency lower function to commence (see below).

NOTE: Whilst the emergency stop is in operation the charge / status indicator will flash red and this will be accompanied by an audible beep.

The above condition will be accompanied by the notification 'EMERGENCY STOP' on the LCD display screen (See 'Alert Warnings' in the Operator Display Screen section of this manual).

Additionally, the red ring of the 'EMERGENCY STOP' / EMERGENCY LOWER' will be visible.

To reset the emergency stop function, push the RESET BUTTON upwards so that the face of the button is flush with lower face of the ceiling lift cabinet.

⚠ CAUTION

Do not pull the red emergency cord with excessive force as this could damage the mechanism and the ceiling lift may become inoperable.

NOTE: The hand control will not function until the emergency stop is reset.

⚠ WARNING

- **Resetting the emergency stop function may necessitate standing on a raised surface to enable the reset to be reached. To avoid the possibility of injury, ensure the raised surface is completely stable prior to stepping on to it. If necessary, the aid of a second person may be enlisted to sustain stability whilst pushing the reset button.**
- **The Emergency Stop/Emergency Lower pull cord is for use in emergency situations only. It must not be used for normal lowering operations.**
- **Immediately following use of the Emergency Stop/Emergency Lower pull cord, following reset, it is essential correct directional operation of the hand control is verified. IN THE EVENT OF INCORRECT OPERATION, DO NOT USE THE CEILING LIFT UNIT AND CONTACT AN AUTHORISED JOERNS HEALTHCARE SERVICE PROVIDER TO ARRANGE SERVICE/REPAIR.**

Electrical Emergency Lower

The Oxford Elara ceiling lifts are equipped with an electrical emergency lowering function to facilitate lowering of the patient should the hand control malfunction during a transfer.

NOTE: The electrical emergency lowering function must only be used in the event of an emergency.

At any time whilst the 'ELECTRICAL EMERGENCY LOWER' is being operated the charge / status indicator will flash red and this will be accompanied by an audible beep.

The above condition will be accompanied by the notification 'EMERGENCY LOWER' on the LCD display screen. (See 'Alert Warnings' in the Operator Display Screen section of this manual).

Additionally, the red ring of the 'EMERGENCY STOP' / EMERGENCY LOWER' will be visible.

WARNING

Prior to activating the electrical emergency lowering function, ensure the patient is safely positioned over a suitable stable surface such as a chair or bed.

To activate the electrical emergency lower function, gently pull on the red emergency cord until a click is heard and the RESET BUTTON is protruding from the underside of the ceiling lift cabinet (See image on previous page). Continue to pull the red emergency cord to initiate lowering, ensuring the patient is safely transferred onto a safe and stable surface. Release the emergency cord to halt the lowering function.

CAUTION

Do not pull the red emergency cord with excessive force as this could damage the mechanism and the ceiling lift may become inoperable.

To reset the electrical emergency lowering function, simply push the RESET BUTTON upwards so that the face of the button is flush with the lower face of the ceiling lift cabinet.

WARNING

Resetting the electrical emergency lowering function may necessitate standing on a raised surface to enable the reset button to be reached. To avoid the possibility of injury, ensure the raised surface is completely stable prior to stepping on to it. If necessary, the aid of a second person may be enlisted to sustain stability whilst pushing the reset button.

NOTE: If electric operating and emergency functions fail, use an alternative method to lower the patient and contact an authorised Joerns Healthcare service provider.

The Emergency Stop/Emergency Lower pull cord is for use in emergency situations only. It must not be used for normal lowering operations.

Automatic Emergency Brake

The Oxford Elara ceiling lift is equipped with an automatic emergency brake function to prevent rapid descent of the patient in the unlikely event of a transmission or motor failure.

CAUTION

Once the automatic emergency brake has been activated, the charge / status indicator will flash red and this will be accompanied by an audible beep each time an operating control is depressed.

In addition, the notification 'DRIVE OVERSPEED - CALL SERVICE' will be indicated on the LCD display screen. (See 'Alert Warnings' in the Operator Display Screen section of this manual).

WARNING

- Following an incident where the automatic emergency brake has been deployed, DO NOT attempt to unlock the brake. Use alternative lowering equipment to lower the patient. DO NOT attempt to use either the electrical emergency lowering function or the manual emergency lowering function.
- The emergency brake is intended for single activation. Once deployed, DO NOT use the ceiling lift and contact an authorised Joerns Healthcare service provider.

5. Batteries & Charging

Battery Information

⚠ WARNING

DO NOT drop the lift unit. A lift unit that has been dropped may have sustained internal damage that is not visible externally. It may lose its ability to recharge. As a result of internal damage caused when a battery is dropped, the battery charge status indicator may indicate that the battery is fully charged when it actually cannot retain a full charge.

NOTE: After taking delivery of the Oxford Elara lift unit, the batteries should be charged for a minimum period of 8 hours prior to initial use.

Battery Shelf Life

The storage or shelf life of a Sealed Lead Acid (SLA) battery is usually between 12 and 18 months at 20°C starting from a charged condition.

⚠ WARNING

NEVER store in a discharged or partially discharged state. Always store in a dry, clean, cool environment and keep fully packaged. If storage of 12 months or longer is required, supplementary charging will be required.

Total Battery Capacity

- 24Vdc - 2.3Ah.
- Provides up to 10 transfers of 227kg from fully charged batteries in the middle 600mm lift zone.

Life cycle of the batteries (number of charging cycles) is mainly dependant on the intensity of discharge in each cycle. The more the battery is discharged, the shorter the life span. The life cycle of the batteries is also related to factors including varying temperatures and rest periods between charge and discharge.

Number of Recharges vs. Depth of Discharge

Batteries should be kept in a fully charged state where possible. Deep discharging on a regular basis without immediate recharge has a detrimental effect on battery life. To prolong the life of your batteries ALWAYS leave them in a fully charged state ready for the next use of your ceiling lift.

NOTE: For installations fitted with an end of rail charge station, battery life will be prolonged by returning the lift to its charge station when not in use. The batteries WILL NOT overcharge.

Joerns Healthcare uses rechargeable Sealed Lead Acid in its ceiling lifts. In contrast to nickel-cadmium batteries, Sealed Lead Acid batteries are not affected by 'memory effect' and therefore, do not require completely discharging prior to recharging.

Number of Lift Cycles vs. Load

The chart below illustrates the relationship between the load lifted and the number of lifts that can be performed with fully charged batteries.

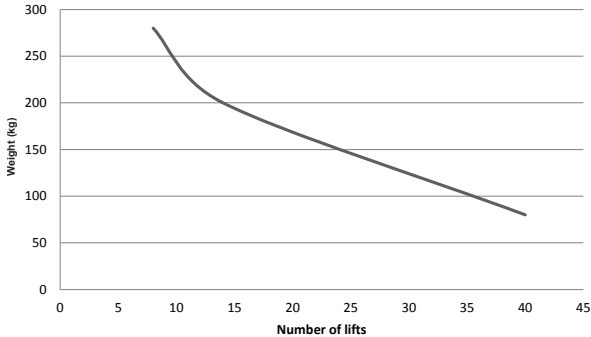

⚠ CAUTION

DO NOT drain the batteries excessively. This will dramatically reduce the expected battery life span.

If the lift is not being used for extended periods of time and consequently not being charged, then the lift should be switched off using the on/off switch on the underside of the lift.

Failure to follow these instructions will result in the batteries being completely discharged and possibly damaged within 48 hours.

If the audible low battery charge signal sounds and the battery charge indicator flashes red, the batteries should be charged without delay.

NOTE: The lift may NOT function until the batteries have been recharged.

Charging the Batteries

⚠ WARNING

- If the battery charger power lead is damaged or the ceiling lift has been dropped, **DO NOT attempt to charge the batteries.**
- **DO NOT forcibly bend the power lead or place heavy objects on it as this may damage the lead and cause fire or electric shock.**
- **DO NOT pour liquid on or near the charger.**

NOTE: Do not place the ceiling lift unit in locations that are:

- Extremely hot
- Dusty or dirty
- Very humid/condensing humidity
- Moving or vibrating

Battery Replacement

The batteries should be replaced when there is a noticeable reduction in the number of transfers that can be performed between charges. If you notice the battery charge status indicator failing to reach full battery condition and an audible beep is heard, refer to the instructions in the 'Trouble Shooting' section in this manual to determine if it is a battery problem.

For battery replacement, contact an authorised Joerns Healthcare service provider.

CAUTION

DO NOT attempt to use a battery that was not supplied by Joerns Healthcare. Joerns Healthcare batteries are specifically designed to be compatible with Joerns Healthcare charging systems. Attempting to use unauthorised batteries may seriously damage the ceiling lift and/or the charger and may invalidate the warranty.

Verification of Power Source to Charger

If the battery charge status indicator does not pulse green when there are well charged batteries installed in the lift, try the following:

1. Ensure the charger is correctly connected to an AC mains supply (Rail end charger and in rail charging).
2. Ensure the rail charge contacts are clean and not contaminated with dirt, dust or other debris (Rail end charger and in rail charging).
3. Ensure there is good contact between the charge contact rollers of the lift trolley and the contacts of the rail end charger or the rail charge contacts (In-rail charging).

NOTE: When the lift unit charge trolley rollers successfully make contact with the rail end charger or the rail charge contacts (In-rail charging) this will be confirmed by a green pulsing battery charge status indicator on the LCD display screen. After a pre-determined period, the battery charge status indicator and LCD display screen will enter 'sleep' mode and will no longer be visible.

4. Confirm there is power to the AC outlet.
5. Contact an authorised Joerns Healthcare service provider.

Charging a 2-Way Model (with End of Rail Charging):

1. Gently pull the ceiling lift to the end of rail charger.
2. Confirm the charge / status indicator pulses green to confirm charging.

NOTE: After a pre-determined period of non-operation of the lift unit, the LCD display screen and battery charge status indicator enter 'sleep mode' and are no longer visible. They revert to operational mode when any operating control is activated.

CAUTION

DO NOT pull the lift unit forcefully back to the end of rail charger as this may damage the charge contacts.

WARNING

ENSURE the patient has been safely removed from the ceiling lift prior to charging.

Charging 4-Way Model (with End of Rail Charging):

1. Use the 'RAISE' button on the hand control to raise the spreader bar until it reaches the upper limit switch (Upward travel automatically halts).
2. Depress the 'Return to Charge' button on the hand control. The ceiling lift will automatically traverse to the end of rail charger.
3. When the ceiling lift reaches the end of rail charger, traverse will automatically halt.
4. Confirm the charge / status indicator is pulsing green to confirm charging.

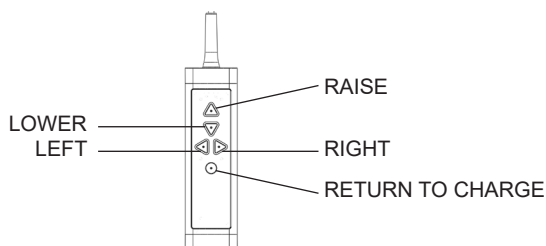

⚠ WARNING

ENSURE the patient has been safely removed from the ceiling lift prior to charging.
ENSURE there are no obstructions preventing free travel to the end of rail charger.

Cable Guidance

⚠ WARNING

Only use an Oxford Elara ceiling lift with the Mascot Type 2240 (24VDC) battery charger.

To protect the cabling from damage, please follow the installation guidance below:

- a) Ensure the charge cable is a safe distance above the floor.
- b) Ensure any cord or cable is protected from contact with moving items. A cord or cable that may touch the floor under any condition of intended use is considered to be exposed to abuse.
- c) The hand control cable is constructed to provide adjustment whilst retaining its length. The cord length is limited so that the unstretched cord does not contact the floor whilst the hand control is in a hanging position.

6. Care & Maintenance Schedule

Joerns Healthcare recommend a thorough inspection and test is carried out at least every six months. The examination and test should be conducted according to the recommendations and procedures below.

Joerns Healthcare recommend maintenance, inspection and certified testing is carried out by authorised service providers ONLY.

NOTE: These recommendations are in compliance with the requirements of 1998 No. 2307 Health and Safety: The Lifting Operations and Lifting Equipment Regulations 1998. This is a UK regulation. Outside the UK please check your local requirements.

Preventative Maintenance Schedule

Your Oxford Elara ceiling lift is subject to wear and tear and the following maintenance schedule must be performed at the specified intervals to ensure that the equipment remains within its original manufacturing specifications. The recommended care and maintenance must be carried out in accordance with the preventative maintenance routine as specified below.

In order that the caregiver/user is competent to satisfactorily perform the actions specified in the User Inspection Schedule, it is imperative that they have received adequate training/instruction from an authorised Joerns Healthcare service provider.

Daily checks, a bi-annual thorough examination and an annual service and test will ensure your ceiling lift is kept in optimum condition and safe working order.

Cleaning Instructions

The Elara lift units are only suitable for manual cleaning. Due to the complex internal electronics, the Elara lift units **ARE NOT SUITABLE** for autoclaving.

The lift cabinet panels can be cleaned with ordinary soap on a DAMPENED cloth. **DO NOT** overwet the cloth.

Alternatively, use any hard surface disinfectant sparingly applied to a cloth or use proprietary disinfectant wipes.

DO NOT use bleach, abrasive cleaning products or solvents as these may damage the product.

WARNING

- The patient **MUST** be removed from the Oxford Elara ceiling lift prior to commencing any maintenance routine.
- The maintenance specified in the following schedule is the minimum that the manufacturer recommends. In certain circumstances, more frequent inspections should be carried out. Continuing to use this equipment without performing regular inspections or when a fault is found will seriously compromise the safety of the user/caregiver and the patient. Local regulations and standards may be higher than those of the manufacturer. Service, repair and preventative maintenance can be arranged with an authorised Joerns Healthcare service provider. By following the Preventative Maintenance schedule specified in this manual, you can help prevent accidents and minimise repair costs.
- Safety related service and maintenance **MUST** be performed by authorised Joerns Healthcare personnel or an authorised Joerns Healthcare service provider who are competently trained in servicing procedures detailed in both this user manual and the service manual for this product. Failure to meet these requirements could result in personal injuries and/or unsafe equipment.
- Ensure patients are removed from the room during inspection and testing.

Load Testing

The load test should be carried out in accordance with the manufacturer's test procedures and the directive detailed in EN ISO 10535:2006 - Annex B - Periodic Inspection B1 - see excerpt below. It is strongly recommended that an authorised service dealer carry out the test.

EN ISO 10535:2006

Annex B

(Informative)

Periodic Inspection

B. 1 Periodic inspection of the hoist should be undertaken at the time intervals stated by the manufacturer, but at least once a year. By periodic inspection is meant a visual examination (particularly of the hoist's load bearing structure and lifting mechanism with attachments, brakes, controls, safety devices and person-support devices) and whatever function tests and maintenance measures may be required, e.g. adjustment of brakes, tightening of fasteners.

Every inspection should include a working load test of one (1) lifting cycle with the maximum load.

End of Life Disposal

Battery: All batteries in the product and any accompanying accessories must be recycled separately. Batteries should be disposed of in accordance with local or national regulations.

Slings: Slings and associated material accessories should be sorted as combustible waste in accordance with local or national regulations.

User Inspection Schedule

The following checks are to be conducted by the user and/or caregiver:

	Frequency	
	Initially	Before every use
Inspections for Ceiling Lift Unit & Track System		
Inspect for evidence of external damage, missing parts or broken panels.	X	X
Ensure that rail end stoppers are in place and secure.	X	X
Recharge batteries.	X	X
Inspect the lift strap for wear, damage, fraying and loose threads. Ensure stitching is intact.		X
Remain vigilant for excessive movement of track components. (Should such movement be observed, stop use immediately and contact an authorised Joerns Healthcare service provider).		X
Inspections for Spreader Bar & Slings		
Inspect all sling parts (attachments, fabric, stitching and loops) for signs of wear, damage, discolouration, deterioration or loose threads.		X
Examine the spreader bar attached to the lifting strap for damage or cracks. Ensure all attachments are properly secured and that the sling retainers are present and operate correctly.		X
Ensure spreader bar is securely attached to the lifting tape coupling.		X
Launder the sling in compliance with the instructions on the sling label.	When necessary	

Daily Checklist

WARNING

The patient **MUST** be removed from the ceiling lift prior to commencing maintenance routine.

The following procedures must be performed before each use:

- CHARGE the batteries. Return the lift to the charge station whenever the lift is not in use (End of rail chargers only).
- INSPECT the lift for any signs of damage. If the lift cabinet looks misaligned or there is any damage evident or parts are missing, DO NOT use the lift. Contact an authorised Joerns Healthcare service provider to have the lift serviced/repaired.
- EXAMINE the lifting tape for wear, fraying, cuts, loose threads or chemical damage. If any of these conditions are detected, DO NOT use the lift. Contact an authorised Joerns Healthcare service provider to have the lift serviced/repaired.
- EXAMINE the sling for signs of damage, wear or bleached areas and for frayed, cut or worn straps. If any of these conditions are detected, DO NOT use the sling. Contact an authorised Joerns Healthcare service provider to have the sling replaced.
- EXAMINE the spreader bar for any cracks or damage.
- ENSURE the pin which secures the spreader bar to the lifting strap is secure.
- ENSURE correct directional operation of the hand control. In the event of malfunction, DO NOT use the lift and contact an authorised Joerns Healthcare service provider to have the lift serviced/repaired.

WARNING

Prior to each use, confirm all rail end stops are present and secure.

Cleaning and Inspection

The Oxford Elara ceiling lifts are only suitable for manual cleaning. Due to the complex internal electronics, the Elara lift units **ARE NOT SUITABLE** for autoclaving.

The Oxford Elara ceiling lift panels should be cleaned using a damp cloth, ordinary soap and warm water and disinfecting cleaner. Alternatively, disinfecting wipes supplied impregnated with a 70% solution of isopropyl can be used. DO NOT over wet the cloth.

CAUTION

DO NOT use phenol, chlorine or any other type of solvents or abrasive cleaning products which could damage the finish.

Avoid wetting any of the electrical components.

In order to maintain a smooth rolling surface for the trolley wheels, the inside rolling surface of the track should be cleaned every six months with a damp cloth. Insert the cloth into the track opening and wipe the entire length of the track. Additionally, any debris should be cleaned from the upper surface of the track using a damp cloth.

WARNING

Cleaning the lift unit may necessitate standing on a raised surface to enable the lift unit to be reached. To avoid the possibility of injury, ensure the raised surface is completely stable prior to stepping on to it. If necessary, the aid of a second person may be enlisted to sustain stability whilst cleaning.

Lifting Tape Examination

Inspect the lifting tape for evidence of wear, damage, cuts, fraying, discoloration, chemical attack or loose/damaged stitching. The maximum load the lifting tape can withstand before failure can rapidly reduce and present danger for the patient and/or caregiver.

Joerns Healthcare recommends a thorough examination of the lifting strap is carried out every six months as follows:

1. Completely unwind the lifting tape
2. Inspect the lifting tape for wear, damage, fraying and loose threads and that all stitching is intact.

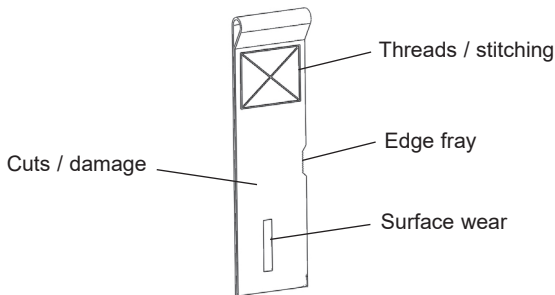

⚠ WARNING

If the lifting tape exhibits any evidence of the defects indicated above, it should be examined by an authorised Joerns Healthcare service provider and replaced if necessary. By continuing to use the ceiling lift without replacing a defective lifting tape, the safety of the patient/caregiver will be greatly compromised and could result in serious injury.

NOTE: The manufacturer recommends the lifting tape is replaced at least every five years. By continuing to use the ceiling lift without replacing the lifting tape, the safety of the patient/caregiver will be greatly compromised and could result in serious injury.

Handling and Storage

NOTE: Even if the ceiling lift is not used, Joerns Healthcare recommends recharging the batteries at least every two weeks to prevent premature aging and/or failure of batteries.

7. Trouble Shooting

WARNING

DO NOT attempt to remove the Oxford Elara cabinet. Only an authorised Joerns Healthcare service provider is authorised to remove the cabinet. Alterations/repairs performed on an Oxford Elara ceiling lift by non-authorised persons may cause serious injury.

Problem	Investigation / Remedy
The lift starts and stops repeatedly.	If the maximum safe working load has been exceeded, the SWL overload protection will activate and an "OVERLOAD" message will be indicated on the LCD display screen.
During the attempted lift, the charge/status indicator illuminates red (not flashing) and this is accompanied by the alert 'LOW BATTERY' on the LCD display screen.	The battery charge is critically low and requires charging immediately.
During the attempted lift, the charge/status indicator illuminates red (not flashing) and this is accompanied by the alert 'BATTERY DEPLETED' on the LCD display screen.	The battery charge is critically low and requires charging immediately.
The charge/status indicator is not flashing green when the lift is on charge and in operating mode (not in sleep mode).	Check the charger is connected to the mains supply. Does the mains supply have power? Check the condition of the fuse in the mains plug. If necessary replace the fuse. If these actions are unsuccessful, contact an authorised Joerns Healthcare service provider to arrange inspection/repair.
When the battery charge status symbol on the LCD display screen indicates 'FULL BATTERY' does the charge/status indicator illuminate red (not flashing) following a small number of lifts.	Replace the batteries with new ones. Contact an authorised Joerns Healthcare service provider to arrange battery replacement.
The lift does not operate when the buttons on the hand control are depressed.	Is the lift turned on?
	Is the emergency stop activated? The LCD display screen will indicate 'EMERGENCY STOP'. Reset the emergency stop button so it is no longer protruding from the lift cabinet
	Is the hand control correctly connected?
	Slide the lift unit to the charge station (end of track charger variant). Does the battery/charge status indicator pulse green?
	Is the spreader bar resting on a surface? The lift must sense the weight of the spreader bar on the end of the lift tape in order to function correctly. Is the LCD display screen indicating a 'TAPE SLACK' message?
	Is the lift tape twisted where it enters the cabinet? Is the LCD display screen indicating 'TAPE TWISTED' message?
	If the unit will still not operate after testing the above, contact an authorised Joerns Healthcare service provider to arrange inspection/repair.
	The charge/status indicator illuminates red (not flashing) and the alert 'BATTERY DEPLETED' is displayed on the LCD display screen. The battery charge is critically low and requires charging immediately.
	The alert 'INTERNAL ERROR' is displayed on the LCD display screen. Contact an authorised Joerns Healthcare service provider to arrange inspection/repair.

Problem	Investigation / Remedy
Following an overnight charge, the battery charge status symbol on the LCD display screen does not indicate FULL BATTERY symbol.	Check the charger is connected to the mains supply. Does the mains supply have power? Is the charge/ status indicator flashing green when the lift unit is on charge and in operating mode (not in sleep mode)? if not contact an authorised Joerns Healthcare service provider for inspection/servicing.
When operating the hand control, the directional operation is reversed, i.e. 'LOWER' raises and 'RAISE' lowers.	Do not use the lift and contact an authorised Joerns Healthcare service provider to arrange service/ repair.

8. Technical Specifications

Lifting Capacity - Oxford Elara 227 (Maximum SWL) 227kg

Lifting Capacity - Oxford Elara 284 (Maximum SWL) 284kg

General:

Housing Length	315mm
Housing Width	210mm
Housing Depth.....	179mm
Lifting Range	2200mm
Lifting Speed (SWL - 227kg (500lb)).....	3.4cm/sec
Lifting Speed (SWL - 284kg (626lb)).....	3.0cm/sec
Lifting Speed 100kg (220lbs)	3.2cm/sec
Lifting Speed (without load).....	4.3cm/sec
Lifts Per Charge 100kg	35
Lifts Per Charge 80kg	40

Weights:

Weight (Excluding Spreader Bar).....	12kg
Spreader Bar	4.4kg
Hand Control	1.5kg

Electrical:

WARNING

NOTE: ONLY operate the Oxford Elara ceiling lift with the Joerns Healthcare specified battery charger. The charger is part of the medical device system.

Mascot Type 2240 Charger:

Rated Input.....	110-240VAC, 50-60Hz max 0.35A*
Rated Output	Max 29.4VDC - 0.5A (Orange/Red)
.....	Ready/Standby 27.4VDC (Green)
Classification	Class II Electrical Equipment
Compliance.....	Meets requirements of IEC 60601-1

* The charger is rated at 100-240V by the manufacturer but for compliance with the necessary standards it has to be restricted to 110-240V.

Oxford Elara Ceiling Lift:

Internally Powered.....24VDC Sealed lead acid (SLA) batteries
Duty Cycle.....Maximum 2 minutes operation/minimum 18 minutes pause

Degree of Protection Against Electric Shock:

Sling.....Type BF applied part (no electrical connection)

Environmental:

Noise Level for Raising or Lowering63DbA without load

Ingress Protection:

Handset.....IPX4

Charger.....IP4X

HoistNot protected

Operational Conditions:

Ambient Temperature Range +5°C to +40°C (+41°F to +104°F)

Relative Humidity Range 15% to 93% non-condensing

Atmospheric Pressure Range 700 hPa to 1060 hPa

WARNING

This equipment is not suitable for use in the presence of flammable Anaesthetic mixtures with air or oxygen, or with nitrous oxide.

Recycling Information

Packaging..... Cardboard - recyclable

Other Materials..... In accordance with local directives and facilities

Ceiling Lift Unit..... Contact an authorised Joerns Healthcare service provider

Dimensions:

* This dimension will vary dependant on rail variant and rail suspension height.

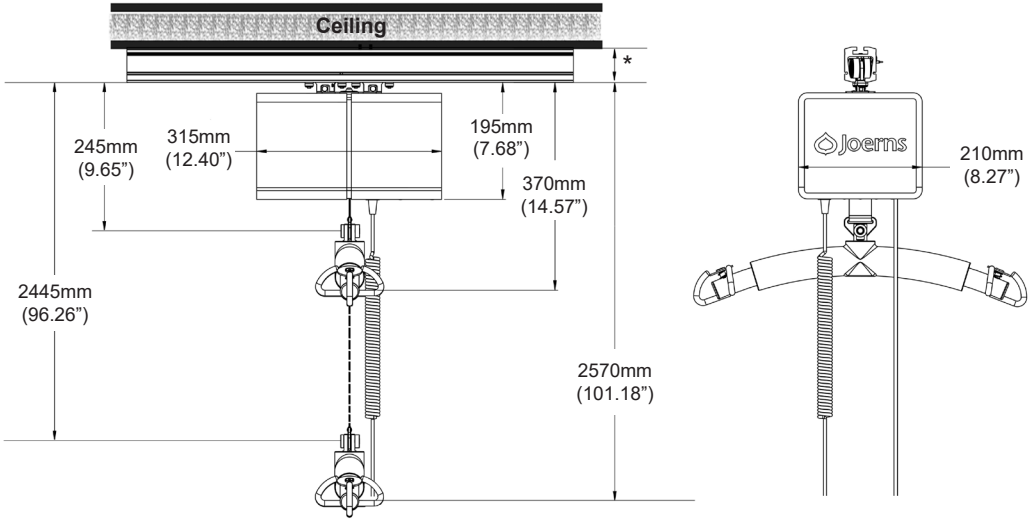

Electromagnetic Compliance:

⚠ WARNING

Wireless communication equipment such as wireless home network devices, mobile phones, cordless telephones and their base stations etc. can affect the Oxford Elara ceiling lifts and should be kept a minimum of 2340mm away from the lift unit. Cables from potentially strong sources of electromagnetic fields should not be placed near the lift unit.

Guidance and manufacturer's declaration-electromagnetic emissions		
The Oxford Elara is intended for use in the electromagnetic environment specified below. The customer or the user of the Oxford Elara should ensure that it is used in such an environment.		
Emission Test	Compliance	Electromagnetic Environment Guidance
RF emissions CISPR11.	Group 1.	The Oxford Elara uses RF energy only for its internal function. Therefore, its RF emissions are very low and are not likely to cause any interference in nearby electronic equipment.
RF emissions CISPR11.	Class B.	The Oxford Elara is suitable for use in all establishments, including domestic establishments and those directly connected to the public low-voltage power supply network that supplies building used for domestic purposes.
Harmonic emissions IEC 61000-3-2.	Not applicable.	
Voltage fluctuations/flicker emissions IEC 61000-3-3.	Not applicable.	

If the Oxford Elara ceiling lift affects or is affected by other equipment, either the Oxford Elara ceiling lift or the equipment should be moved away.

Guidance and manufacturer's declaration-electromagnetic immunity			
The Oxford Elara ceiling lifts are intended for use in the electromagnetic environment specified below. The customer or the user of the Oxford Elara should ensure that it is used in such an environment.			
Immunity Test	IEC 60601 Test Level	Compliance Level	Electromagnetic Environment Guidance
Electrostatic discharge (ESD) IEC 61000-4-2.	± 6kV contact. ± 8kV air.	± 6kV contact. ± 8kV air.	Floors should be wood, concrete or ceramic tile. If floors are covered with synthetic material, the relative humidity should be at least 30%.
Electrical fast transient/burst IEC61000-4-4.	± 2kV for power supply lines. ± 1kV for input/output lines.	Not applicable. Not applicable.	Mains power quality should be that of a typical commercial or hospital environment.
Surge IEC 61000-4-5.	± 1kV line(s) to line(s). ± 2kV line(s) to earth.	Not applicable. Not applicable.	Mains power quality should be that of a typical commercial or hospital environment.
Mains power quality should be that of a typical commercial or hospital environment.	<5% UT(>95% dip in UT) for 0.5 cycle. 40% UT(60% dip in UT) for 5 cycles. 70% UT(30% dip in UT) for 25 cycles. <5% UT(>95% dip in UT) for 5 cycles.	Not applicable. Not applicable . Not applicable. Not applicable.	Mains power quality should be that of a typical commercial or hospital environment. If the user of the Oxford Elara requires continued operation during power mains interruptions, it is recommended that the Oxford Elara be powered from an uninterruptable power supply or battery.
Power frequency (50/60 Hz) magnetic field IEC 61000-4-8.	3 A/m.	3 A/m.	The Oxford Elara power frequency magnetic fields should be at levels characteristic of a typical location in a typical commercial or hospital environment.
NOTE: UT is the a.c. mains voltage prior to application of the test level.			

Guidance and manufacturer's declaration-electromagnetic immunity			
The Oxford Elara lifts are intended for use in the electromagnetic environment specified below. The customer or the user of the Oxford Elara should assure that it is used in such an environment.			
Immunity test	IEC 60601 test level	Compliance level	Electromagnetic environment-guidance
Conducted RF. IEC 61000-4-6.	3 Vrms. 150 KHz to 80 MHz.	Not applicable.	Portable and mobile RF communications equipment should be used no closer to any part of the Oxford Elara including cables, than the recommended separation distance calculated from the equation applicable to the frequency of the transmitter. Recommended separation distance: $d = 1.2 \sqrt{P}$. $d = 1.2 \sqrt{P}$ 80MHz to 800 MHz.
Radiated RF. IEC 61000-4-3.	3 V/m. 80MHz to 2.5 GHz.	3 V/m.	$d = 2.3 \sqrt{P}$ 800MHz to 2.5 GHz. Where P is the maximum output power rating of the transmitter in watts (W) according to the transmitter manufacturer and d is the recommended separation distance in metres (m). Field strengths from fixed RF transmitters, as determined by an electromagnetic site survey, ^a should be less than the compliance level in each frequency range ^b . Interference may occur in the vicinity of equipment marked with the following symbol: 

NOTE 1 At 80 MHz and 800 MHz, the higher frequency range applies.

NOTE 2 These guidelines may not apply in all situations. Electromagnetic propagation is affected by absorption and reflection from structures, objects and people.

a Field strengths from fixed transmitters, such as base stations for radio (cellular/cordless) telephones and land mobile radios, amateur radio, AM and FM radio broadcast and TV broadcast cannot be predicted theoretically with accuracy. To assess the electromagnetic environment due to fixed RF transmitters, an electromagnetic site survey should be considered. If the measured field strength in the location in which the Oxford Elara is used exceeds the applicable RF compliance level above, the Oxford Elara should be observed to verify normal operation. If abnormal performance is observed, additional measures may be necessary, such as re-orienting or relocating the Oxford Elara.

b Over the frequency range 150 kHz to 80 MHz, field strengths should be less than 3 V/m.

KEY SYMBOLS AND DEFINITIONS:

The following symbols are used on the charger, ceiling lift unit and peripheral items:



For indoor use.



Refer to user instructions before use (Blue background).



General warning sign (Yellow background).

| : 2 min
0 : 18 min

Duty Cycle
(2 minute operation 18 minute pause)



Class II equipment



2 Way Control



Alternating current.



4 Way Control



Direct current.

IPX4

Protected against water spray from any direction



The disposal of electronics should not be mixed with general household waste.



Indicates the entity importing the medical device into the locale.



This product is a Medical Device in accordance with EU Medical Device Regulation 2017/745.



Type BF applied part, no electrical connection. NOTE: The sling is identified as the applied part.

SWL

Safe Working Load represents the maximum load the lift is rated for safe operation.



Certification mark indicating conformity with the applicable requirements for products sold within Great Britain.



This symbol is accompanied by a date to indicate the date of manufacture and by the address of the manufacturer.



A unique device identification intended to provide single, globally harmonised positive identification of medical devices through distribution and use.



A point of contact between the non-European medical device manufacturer, the national Competent Authorities (Ministry of Health) and Notified Bodies.

9. Warranty

Joerns Healthcare has an established network of authorised distributors and service agents who will be pleased to handle all of your purchasing, warranty, repair and maintenance enquiries. It is recommended that our products are commissioned by your authorised distributor or service agent.

The distributor or service agent operates the warranty programme, so it is important to keep a record of their name, address and telephone number so they can be contacted should any problem arise. If you are in any doubt as to where your lift was purchased, Joerns Healthcare can trace the supplier if you quote the serial number of the lift.

All warranty claims are subject to the correct use and maintenance in accordance with the user instruction manual provided with each lift. Damage caused by use in unsuitable environmental conditions or failure to maintain the product in accordance with user and service instructions is not covered. Your statutory rights remain unaffected.

REMEMBER: Contact your authorised distributor or service agent for purchases, repairs, servicing and certified maintenance.

Your distributor:

Sommaire

1. Introduction.....	55
2. L'unité de levage sur rails Oxford Elara.....	56
3. Consignes de sécurité.....	59
4. Fonctionnement.....	63
5. Batteries et recharge.....	88
6. Calendrier d'entretien et de maintenance.....	92
7. Dépannage.....	97
8. Spécifications techniques.....	99
9. Garantie.....	105

Informations relatives au fabricant

Joerns Healthcare Ltd. Drakes Broughton Business Park, Worcester Road, Drakes Broughton, Pershore, Worcestershire, WR10 2AG. Angleterre.

NE PAS DÉTRUIRE

IL CONVIENT DE CONSERVER CE MANUEL À PROXIMITÉ DE L'UNITÉ DE LEVAGE.

Politique de conception et droits d'auteur

Joerns Healthcare April 2022

Dans le cadre de notre politique d'amélioration continue, nous nous réservons le droit de modifier la conception de l'équipement sans avis préalable.

Le contenu du présent document ne peut être copié sans l'autorisation partiel ou total de Joerns Healthcare.

1. Introduction

Prenez le temps de lire attentivement ce manuel avant d'utiliser le système de levage sur rails Oxford Elara. Les informations contenues dans le présent manuel sont essentielles au bon fonctionnement et à l'entretien du matériel. Elles garantissent la sécurité et la protection du patient et du personnel soignant contre les risques de blessures au cours du levage et du transfert. Par ailleurs, ces informations vous permettront de vous familiariser avec les fonctionnalités et le fonctionnement du lève-personne.

Pour éviter les risques de blessures pour le patient et le personnel soignant, Joerns Healthcare recommande l'utilisation exclusive de pièces Joerns Healthcare en cas de révision et de réparation. Joerns Healthcare décline toute responsabilité en cas d'accident ou d'incident découlant d'une intervention non autorisée ou de l'utilisation de pièces non homologuées.

En cas d'incertitude quant à l'utilisation de ce produit et/ou d'accessoires, consultez votre le professionnel agréé le plus proche ou Joerns Healthcare directement pour obtenir des informations complémentaires.

⚠ AVERTISSEMENT

- **Avant chaque utilisation du système de levage sur rails Oxford Elara, effectuez les contrôles quotidiens énoncés dans la liste des éléments à inspecter.**
- **N'utilisez pas le système de levage sur rails Oxford Elara si vous avez le moindre doute concernant certains aspects de son fonctionnement.**
- **Toute modification non autorisée du système de levage sur rails peut compromettre la sécurité. Joerns Healthcare décline toute responsabilité en cas d'accidents, d'incidents ou de perte de performance découlant de la réalisation de modifications non autorisées.**
- **Le système de levage sur rails est un équipement médical réutilisable destiné à des patients dont le poids ne dépasse pas la charge maximale de sécurité spécifiée. NE TENTEZ PAS de lever une charge supérieure à la charge maximale de sécurité de l'élément le plus faible du système, en tenant compte de ce qui suit :**
 - Système de rails
 - Moteur de levage
 - Fléau ou berceau
 - Harnais
 - Accessoires (p.e. pèse-personne)
- **Le système de levage Oxford Elara n'est pas prévu pour être utilisé pendant le traitement d'un patient.**
- **Le système de levage Oxford Elara n'est pas prévu pour être utilisé dans un environnement où il risquerait d'être éclaboussé avec de l'eau.**
- **Si le système de levage Oxford Elara entrave le bon fonctionnement d'autres équipements, il DOIT être éloigné des équipements.**

Termes employés dans ce manuel

⚠ AVERTISSEMENT

Signification : Le non-respect de ces consignes peut entraîner des blessures pour vous et toute autre personne.

⚠ CAUTION

Signification : Le non-respect de ces consignes pourrait endommager le matériel.

REMARQUE:

Signification : Importantes informations relatives à l'utilisation correcte du matériel.

Documents joints au matériel

Vous trouverez à l'intérieur du carton une pochette contenant différents documents qu'il convient de conserver soigneusement pour référence ultérieure.

- Certificat d'essai
- Manuel de l'utilisateur

Le CERTIFICAT D'ESSAI est un document important qui doit être conservé dans votre dossier d'assurance. Il a une validité de 6 mois à compter de la date d'installation. Une fois la date du certificat expirée, le lève-personne doit faire l'objet d'une inspection et d'une révision conformément.

2. L'unité de levage sur rails Oxford Elara

REMARQUE : Votre unité de levage sur rails Oxford Elara a été délibérément désactivée pendant le transport afin d'éviter toute activation accidentelle et la décharge de la batterie. L'unité de levage doit être mise en service par un prestataire de service Joerns Healthcare agréé.

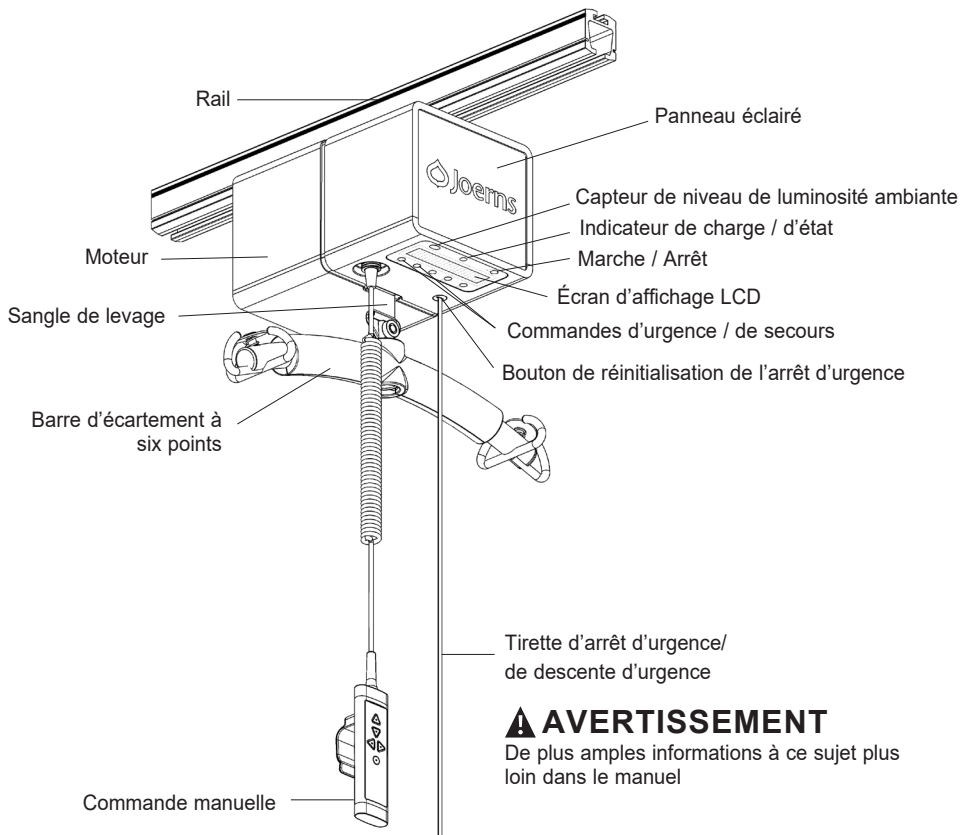

⚠ AVERTISSEMENT

De plus amples informations à ce sujet plus loin dans le manuel

⚠ AVERTISSEMENT

Pour garantir une installation correcte et sécurisée de l'unité de levage sur rails Oxford Elara, des outils et techniques spécifiques sont prévus. Une installation défectueuse peut endommager l'unité et occasionner des blessures pour l'opérateur et le patient. L'installation et la mise en service doivent être réalisées par nos installateurs agréés et formés à cet effet. Pour procéder à l'installation de votre unité, veuillez contacter un prestataire de service Joerns Healthcare agréé.

Le marquage CE

Tous les systèmes de levage sur rails Oxford Elara portent le marquage CE et sont conformes aux directives et normes suivantes :

- Directive relative aux dispositifs médicaux (93/42/CEE)
- Considérations générales : IEC 60601-1:2006 (Troisième édition) + A12:2014 Appareils électromédicaux - Exigences générales
- IEC 60601-1-11:2015 (Deuxième édition) Exigences pour les appareils électromédicaux et les systèmes électromédicaux utilisés dans l'environnement des soins à domicile
- CEM : IEC 60601-1-2:2015 - Appareils électromédicaux - Compatibilité électromagnétique
- ISO 10535:2006 - Lève-personnes pour transférer des personnes handicapées — Exigences et méthodes d'essai.
- Directive relative au matériel électrique destiné à être employé dans certaines limites de tension (73/23/CEE)
- IEC 61000-3-2 : 2014 - Limites pour les émissions de courant harmonique
- IEC 61000-3-3 : 2013 - Limitation des fluctuations de tension et du papillotement
- IEC 62304 : 2006 Logiciels de dispositifs médicaux - Processus du cycle de vie du logiciel
- IEC 62366 : 2007 Dispositifs médicaux - Application de l'ingénierie de l'aptitude à l'utilisation aux dispositifs médicaux



Usage prévu

Le système de levage sur rails Oxford Elara est un dispositif suspendu permettant le transfert des patients. Il est prévu pour lever, repositionner et transférer en toute sécurité des patients. La charge de service maximale est de 227 ou de 284 kg, selon le modèle. Il est prévu pour les patients en position assise, en position assise/allongée et en position allongée.

L'unité de levage et ses composants doivent impérativement être installés par un technicien compétent et formé à cet effet, employé par un prestataire de service Joerns Healthcare agréé et conformément aux codes locaux en vigueur.

REMARQUE : Aucun des éléments ou mécanismes de l'unité de levage sur rails Oxford Elara n'est destiné à entrer en contact physique direct avec les patients.

AVERTISSEMENT

Les systèmes de levage sur rails de Joerns Healthcare doivent être manipulés exclusivement par du personnel soignant formé/compétent.

Durée de vie prévue

Les systèmes de levage sur rails de Joerns Healthcare sont conçus et testés pour une durée de vie minimum de 10 ans. Cette estimation dépend du respect total des exigences relatives aux contrôles quotidiens énoncés dans le manuel d'utilisation et des instructions détaillées dans le manuel de service. Toute réparation doit être effectuée par un technicien compétent et formé à cet effet, employé par un prestataire de service Joerns Healthcare agréé.

La durée de vie prévue des consommables tels que les batteries, fusibles, lampes et sangles de levage dépend du soin apporté au matériel et de l'utilisation qui en est faite. Les consommables doivent être entretenus conformément au calendrier de maintenance préventive présenté dans ce manuel.

Signalement d'un incident grave

Tout incident survenant durant l'utilisation de ce produit et ayant des conséquences pour le patient et/ou le professionnel de santé doit être porté à la connaissance du fabricant du produit ou du distributeur agréé. Si l'incident se produit au sein de l'Union européenne (UE), il doit également être signalé aux autorités compétentes de l'État membre.

Inspection et remplacement de la sangle de levage

AVERTISSEMENT

L'utilisateur ou le personnel soignant doit impérativement inspecter la sangle de levage **AVANT CHAQUE UTILISATION** afin de s'assurer qu'elle n'est pas usée, détériorée, effilochée, entaillée, décolorée ou détendue. En présence de signes de détérioration de la sangle de levage, **N'UTILISEZ PAS L'UNITÉ** et contactez un prestataire de service Joerns Healthcare agréé pour faire remplacer la sangle.

Changement de la sangle de levage

Dans le cadre de l'inspection bi-annuelle il convient d'inspecter la sangle de levage afin de s'assurer qu'elle n'est pas usée, détériorée, effilochée, entaillée, décolorée ou détendue, et de la remplacer si besoin est. Quel que soit l'état de la sangle de levage, Joerns Healthcare recommande de la remplacer tous les 5 ans ou tous les 5 000 cycles de levage, selon la première de ces éventualités.

Emballage et livraison

Dans le cas improbable d'une panne, il est conseillé de conserver l'emballage. Cela permettra d'éviter toute dégradation durant le transport si votre matériel devait être renvoyé.

Identification de l'équipement

L'identification de l'équipement (numéro de série, numéro de modèle et date de fabrication) et les spécifications (charge maximale d'utilisation, caractéristiques électriques conformément à IEC 60601-1:2006 + A12:2014 - Coordonnées du fabricant) figurent sur l'étiquette apposée sur le boîtier de l'unité.

3. Consignes de sécurité

Veillez lire et respecter les consignes de sécurité suivantes. Le fonctionnement et l'utilisation des systèmes de levage sur rails de Joerns Healthcare sont simples. Le respect de ces quelques consignes de sécurité élémentaires garantira un fonctionnement simple, efficace et en toute sécurité. Il convient de conserver ces consignes de sécurité à proximité de l'unité de levage afin de pouvoir les consulter à tout moment.

Il convient de lire attentivement les instructions relatives à l'utilisation de l'unité énoncées dans le présent manuel avant d'installer, d'actionner ou d'entretenir cet équipement.

⚠ AVERTISSEMENT

L'unité de levage Oxford Elara doit être opérée exclusivement par du personnel soignant compétent et formé à cet effet. Le patient ne doit JAMAIS utiliser l'unité lui-même pour son propre transfert.

Charge maximale d'utilisation (SWL)

- L'unité de levage Oxford Elara 227 a été conçue et testée pour une capacité de levage maximale de 227 kg.
- L'unité de levage Oxford Elara 284 a été conçue et testée pour une capacité de levage maximale de 284 kg.

⚠ AVERTISSEMENT

Le système de levage sur rails est destiné à des patients dont le poids ne dépasse pas la charge maximale de sécurité spécifiée. NE TENTEZ PAS de lever une charge supérieure à la charge maximale de sécurité de l'élément le plus faible du système, en tenant compte de ce qui suit:

- Système de rails
- Moteur de levage
- Fléau ou berceau
- Harnais
- Accessoires (p.e. pèse-personne)

Importantes consignes de sécurité

⚠ AVERTISSEMENT

- Les systèmes de levage sur rails Oxford Elara doivent être manipulés **EXCLUSIVEMENT** par du personnel soignant formé/compétent.
- Effectuez **TOUJOURS** vos préparatifs de levage avant de commencer.
- Procédez **TOUJOURS** aux **CONTRÔLES QUOTIDIENS** énoncés dans le présent manuel avant d'utiliser l'unité de levage sur rails Oxford Elara.
- Le système de levage sur rails doit **TOUJOURS** être installé et mis en service par un prestataire agréé Joerns Healthcare ou conformément aux informations indiquées dans les documents fournis avec le matériel.
- Les systèmes de levage sur rails Oxford Elara sont prévues **EXCLUSIVEMENT** pour le levage et le transfert des patients. Elles ne doivent **PAS** être utilisées à d'autres fins.
- Installez **TOUJOURS** le harnais utilisé avec l'unité Oxford Elara conformément aux instructions fournies avec le manuel d'utilisation du harnais. Le non-respect de cette consigne peut entraîner des blessures pour le patient et/ou le personnel soignant.
- L'équipement doit être utilisé **EXCLUSIVEMENT** par du personnel formé.
- **ASSUREZ-VOUS** que les rails sont capables de supporter une charge égale ou supérieure à la capacité de l'unité de levage.

Contre-indications

- Il n'existe aucune contre-indication connue.

⚠ AVERTISSEMENT

- Avant d'utiliser un système de levage sur rails, le professionnel de santé compétent **DOIT** déterminer si le patient est apte à être déplacé, afin d'évaluer tous les aspects de la procédure de transfert, y compris les risques de pression considérable sur certaines parties du corps du patient.
- Les systèmes de levage sur rails Oxford Elara NE **DOIT PAS** être manipulé par une personne sous l'emprise de l'alcool, de drogues ou de médicaments susceptibles de compromettre sa capacité à manipuler le matériel en toute sécurité.
- **EFFECTUEZ** une évaluation complète des risques préalablement au levage/transfert du patient.
- Avant d'utiliser l'unité de levage, demandez **TOUJOURS** à une personne qualifiée de déterminer si le transfert d'un patient relié à des électrodes, des cathéters ou à tout autre dispositif médical est approprié.
- Il convient d'éviter les impacts excessifs durant les activités de levage et de transfert.
- Joerns Healthcare attire l'attention sur les éventuels risques de strangulation causée par la sangle de levage et recommande de prendre les précautions nécessaires pour éviter tout accident. Veillez à ce que l'opération de levage soit supervisée par du personnel soignant formé et compétent.
- **ASSUREZ-VOUS** que le harnais utilisé pour le levage/transfert est compatible avec le fléau, qu'il est adapté à la tâche et qu'il est capable de supporter le poids du patient.
- **ASSUREZ-VOUS** que le harnais utilisé est en bon état et ne présente aucun danger.
- **VEILLEZ** au respect des procédures de levage énoncées dans le présent manuel.
- **ASSUREZ-VOUS** de toujours utiliser les commandes et les dispositifs de sécurité **CONFORMÉMENT** aux instructions énoncées dans le présent manuel. **NE TENTEZ JAMAIS** de forcer une commande ou une touche.
- **VÉRIFIEZ** que le harnais est correctement et solidement attaché au fléau.
- Afin d'éviter tout risque de blessure découlant de l'utilisation de pièces détachées inadéquates, Joerns Healthcare recommande vivement l'utilisation exclusive de pièces homologuées Joerns Healthcare avec le matériel fabriqué par Joerns Healthcare. Toute modification non autorisée de matériel Joerns Healthcare peut compromettre sa sécurité. Joerns Healthcare décline toute responsabilité en cas d'accidents, d'incidents ou de perte de performance découlant de la réalisation de modifications non autorisées ou de l'utilisation de pièces non approuvées.
- La tirette d'arrêt d'urgence / de descente d'urgence ne doit être actionnée qu'en cas d'urgence. Elle n'est pas destinée à être utilisée pour abaisser le lève-personne en condition normale d'utilisation.
- Suite à l'activation de la tirette d'arrêt d'urgence / de descente d'urgence et à la réinitialisation, il est impératif de vérifier le bon fonctionnement directionnel de la commande manuelle. **EN CAS D'ANOMALIE, METTEZ L'UNITÉ DE LAVAGE HORS SERVICE ET CONTACTEZ UN PRESTATAIRE DE SERVICE JOERNS HEALTHCARE AGRÉÉ AFIN DE LA FAIRE RÉVISER/RÉPARER.**

⚠ ATTENTION

- Les éléments de l'unité de levage sur rails Oxford Elara doivent être propres et secs. **VEILLEZ** à respecter les contrôles de sécurité énoncés dans le présent manuel.
- Une exposition excessive de la commande manuelle à de l'eau ou à d'autres liquides peut entraîner son dysfonctionnement.
- **NE FAITES PAS** tomber l'unité de levage Oxford Elara. Cela pourrait entraîner des dégâts internes invisibles. Si vous avez des raisons de croire que l'unité de levage a subi un dommage, **N'UTILISEZ PAS** l'unité et contactez un prestataire de service Joerns Healthcare agréé afin de procéder à une inspection/révision.

Pièces non susceptibles d'être réparées par l'utilisateur

⚠ AVERTISSEMENT

- **NE TENTEZ PAS** de réviser ou de réparer le système de levage Oxford Elara, les batteries ou le chargeur. En cas de dysfonctionnement de l'unité, contactez un prestataire de service Joerns Healthcare agréé.

Prévention de décharges électriques

⚠ AVERTISSEMENT

- **NE TOUCHEZ PAS** et n'utilisez pas une unité de levage dont les conducteurs sont exposés ou dont le câble d'alimentation est endommagé. Les équipements électriques sous tension peuvent causer de graves blessures. Si des fils de l'unité ou du chargeur sont exposés ou endommagés, contactez immédiatement un prestataire de service Joerns Healthcare agréé.
- **N'ÉCLABOUSSEZ PAS** les composants électriques de l'unité et ne les exposez pas à l'humidité.
- **REPORTEZ-VOUS** à la plaque signalétique du chargeur pour connaître les exigences liées à la tension d'entrée et à la fréquence. Ces exigences varient selon les pays/régions. **N'UTILISEZ PAS** l'unité de levage dans une région dont la tension et la fréquence diffèrent de celles indiquées sur la plaque signalétique.
- **LISEZ TOUJOURS** les instructions relatives à la batterie et au chargeur avant de les utiliser, de les entreposer ou de les éliminer.

Prévention des incendies et explosions

⚠ AVERTISSEMENT

- **N'INSTALLEZ PAS** l'unité de levage sur rails Oxford Elara à proximité d'une source de chaleur et ne l'exposez pas directement aux rayons du soleil.
- **N'EXPOSEZ PAS** l'unité de levage Oxford Elara ou le chargeur de batteries à des flammes.
- **N'UTILISEZ PAS** l'unité de levage Oxford Elara en présence de mélanges anesthésiants inflammables avec de l'air, de l'oxygène ou de l'oxyde nitreux.
- **N'UTILISEZ PAS** l'unité de levage Oxford Elara dans des environnements chargés de poussières ou de peluchage.

Mesures de protection de la santé humaine et de l'environnement

⚠ AVERTISSEMENT

- Dans le cas très improbable où le boîtier de l'unité de levage Oxford Elara ou le boîtier de la batterie venait à être fissuré, causant l'écoulement de ses substances sur la peau ou les vêtements, rincez immédiatement et abondamment avec de l'eau.
- En cas de contact avec les yeux, rincez immédiatement et abondamment avec de l'eau et consultez un médecin.
- L'inhalation des substances peut entraîner une irritation respiratoire. Dans ce cas, aérez la pièce et consultez un médecin.
- Ce produit est alimenté par des batteries plomb-acide scellées. Pour procéder à leur recyclage ou mise au rebut, veuillez contacter un prestataire de service Joerns Healthcare agréé.
- **NE laissez PAS** les enfants manipuler l'unité de levage Oxford Elara.
- Aucun effet connu causé par des animaux ou des nuisibles.



Emplacement et coupure de l'alimentation électrique

- Avant d'utiliser l'unité de levage Oxford Elara, repérez l'emplacement du bloc secteur et assurez-vous de savoir isoler (couper) l'alimentation électrique.

Mesures de protection relatives aux batteries et au chargeur de batteries

AVERTISSEMENT

- Il est important de respecter les consignes suivantes pour garantir une utilisation sécurisée des batteries et veiller à la sécurité de l'utilisateur (patient/personnel soignant). Les batteries de cet équipement sont de type plomb-acide scellées, rechargeables et régulées par soupape.
- **N'EXPOSEZ PAS** le chargeur de batteries à de l'eau ou à d'autres liquides.
- **N'EXPOSEZ PAS** le chargeur de batteries aux flammes ou aux sources d'ignition.
- **UTILISEZ** exclusivement le chargeur fourni avec l'équipement. **NE RECHARGEZ PAS** l'unité de levage Oxford Elara dans une pièce non ventilée.
- Le chargeur ne doit **JAMAIS** être recouvert ou exposé à la poussière.
- Le chargeur est destiné à être utilisé dans les endroits secs exclusivement et dans des conditions normales d'humidité. Il **NE DOIT PAS** être utilisé en présence d'humidité avec condensation.

REMARQUE : Après réception de l'unité de levage Oxford Elara, il convient de recharger les batteries pendant au moins 8 heures avant la première utilisation.

REMARQUE : Avant la première utilisation, laissez à l'unité de levage Oxford Elara le temps de satisfaire les conditions opérationnelles suivantes dans un délai compris entre 6 et 10 heures :

- Humidité relative sans condensation comprise entre 15 % et 93 %.
- Température ambiante comprise entre +5 °C et +40 °C
- Pression atmosphérique comprise entre 700 hPa et 1060 hPa.

Étiquettes d'avertissement

AVERTISSEMENT

- Prenez connaissance de **TOUTES** les étiquettes de mise en garde apposées sur le matériel. Commandez et remplacez les étiquettes devenues illisibles.

4. Fonctionnement

⚠ AVERTISSEMENT

Les systèmes de levage sur rails Oxford Elara doivent être manipulés exclusivement par du personnel soignant formé/compétent. Ne JAMAIS laisser un patient opérer l'unité seul, sans supervision.

Illustration de l'unité Elara à 4 voies

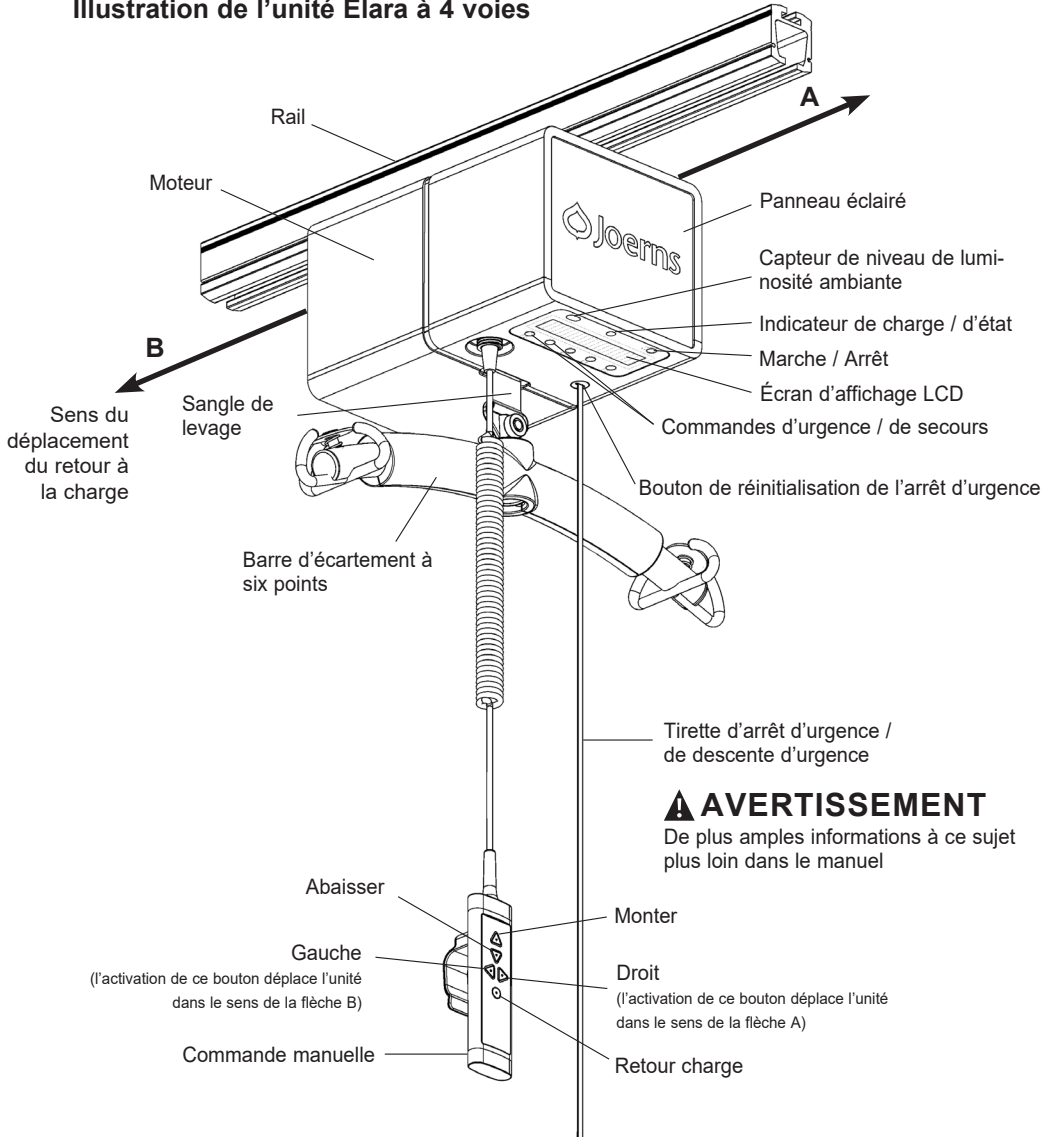

Bouton Marche/Arrêt

Enfoncez le bouton Marche/Arrêt pour mettre l'unité sous tension. L'indicateur de charge / d'état et l'écran d'affichage LCD s'allument alors. Pour mettre l'unité hors tension, il suffit d'appuyer sur le bouton Marche/Arrêt.

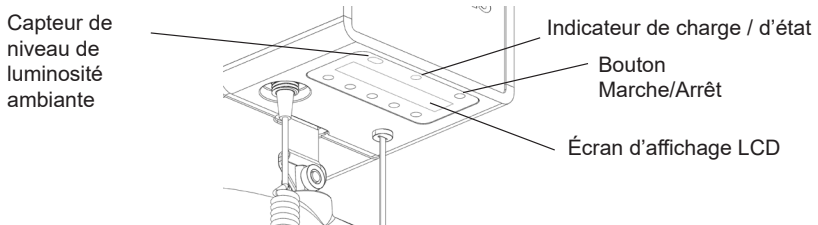

Indicateur de charge / d'état

Environ 10 secondes après l'activation d'un bouton ou après la mise sous tension de l'unité au moyen du bouton Marche/Arrêt, l'indicateur de charge / d'état clignote vert, indiquant que les batteries sont en cours de recharge. Par ailleurs, l'indicateur de charge dans le coin gauche de l'écran d'affichage LCD indique la charge actuelle restante.



Batteries chargées à un tiers - Pour les systèmes intégrant une station de recharge à l'extrémité des rails, il convient de ramener immédiatement l'unité de levage à sa station de recharge une fois l'opération de levage terminée. Lorsque le niveau de charge des batteries atteint ce niveau critique, l'indicateur de charge / d'état clignote rouge et en conditions de luminosité ambiante, le clignotement s'accompagne d'un bip sonore à chaque fois qu'un bouton est actionné. Si la luminosité est faible, seul l'indicateur de charge / d'état clignote rouge.



Batteries chargées à deux tiers - Pour les systèmes intégrant une station de recharge à l'extrémité des rails, il convient de ramener l'unité de levage à sa station de recharge.



Batteries complètement rechargées.

REMARQUE : Lorsque les panneaux latéraux sont éclairés, notamment en condition de pleine luminosité, le niveau de charge affiché peut être quelque-peu biaisé. L'éclairage peut avoir un effet sur la précision de l'affichage de la charge.

REMARQUE : En cas de non-utilisation de l'unité de levage pendant plus d'une minute, l'indicateur de charge / d'état et l'écran d'affichage LCD passent en mode veille et s'éteignent. Cela vaut également lorsque les batteries sont en charge. Dès l'activation d'un bouton de la commande manuelle, l'indicateur d'état des batteries se rallume et l'écran d'affichage LCD est à nouveau opérationnel.

⚠ ATTENTION

De plus, l'indicateur de charge / d'état indiquera un nombre d'alertes et d'avertissements, comme suit :

AVERTISSEMENT BATTERIE FAIBLE :

Lorsque le niveau de charge des batteries atteint un niveau critique en mode Veille, l'indicateur de charge / d'état clignote rouge, et en conditions de luminosité ambiante, le clignotement s'accompagne d'un bip sonore à chaque fois qu'un bouton est actionné. Si la luminosité est faible, seul l'indicateur de charge / d'état clignote rouge.

⚠ AVERTISSEMENT

Une batterie faible peut ne pas permettre à l'unité de terminer le cycle de levage d'un patient. Il convient de recharger les batteries IMMÉDIATEMENT - se reporter à la section « Écran d'affichage de l'opérateur », plus loin dans le présent manuel.

ARRÊT D'URGENCE :

REMARQUE : Pour connaître la procédure d'arrêt d'urgence, reportez-vous à la section « Arrêt d'urgence / Descente d'urgence électrique » du présent manuel.

Lorsque la tirette d'arrêt d'urgence est actionnée, l'indicateur de charge / d'état clignote rouge et un bip sonore se fait entendre.

Outre le clignotement et le bip, s'affichera à l'écran LSD la notification EMERGENCY STOP (ARRÊT D'URGENCE) (Se reporter à « Messages d'alerte » de la section Écran d'affichage de l'opérateur du présent manuel).

Par ailleurs, l'anneau rouge du bouton d'arrêt d'urgence / descente d'urgence de l'unité de levage sortira du boîtier et sera visible.

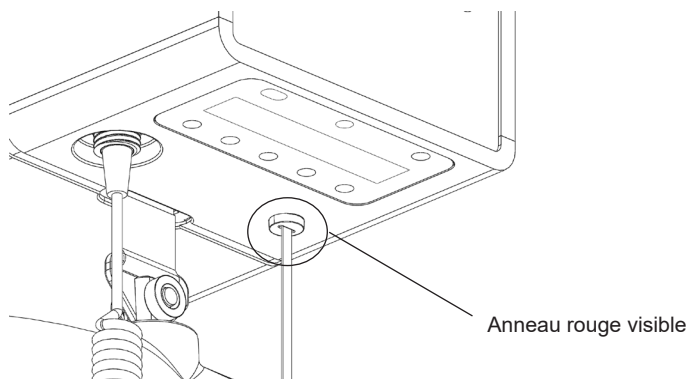
**DESCENTE D'URGENCE ÉLECTRIQUE :**

REMARQUE : Pour connaître la procédure de descente d'urgence électrique, reportez-vous à la section « Arrêt d'urgence / Descente d'urgence électrique » du présent manuel.

⚠ AVERTISSEMENT

La tirette d'arrêt d'urgence / de descente d'urgence ne doit être actionnée qu'en cas d'urgence. Elle n'est pas destinée à être utilisée pour abaisser le lève-personne en condition normale d'utilisation.

Suite à l'activation de la tirette d'arrêt d'urgence / de descente d'urgence et à la réinitialisation, il est impératif de vérifier le bon fonctionnement directionnel de la commande manuelle. EN CAS D'ANOMALIE, METTEZ L'UNITÉ DE LAVAGE HORS SERVICE ET CONTACTEZ UN PRESTATAIRE DE SERVICE JOERNS HEALTHCARE AGRÉÉ AFIN DE LA FAIRE RÉVISER/RÉPARER.

Si vous continuez à tirer sur la tirette rouge d'arrêt d'urgence après l'arrêt de l'unité, celle-ci entame alors sa descente d'urgence électrique.

Pendant la descente d'urgence électrique, l'indicateur de charge / d'état clignote rouge et un bip sonore se fait entendre.

Outre le clignotement et le bip, s'affichera à l'écran LSD la notification EMERGENCY LOWER (DESCENTE D'URGENCE). (Se reporter à « Messages d'alerte » de la section Écran d'affichage de l'opérateur du présent manuel.)

Par ailleurs, l'anneau rouge du bouton d'arrêt d'urgence / descente d'urgence de l'unité de levage sortira du boîtier et sera visible.

REMARQUE : En cas de défaillance de l'opération électrique et des fonctions d'urgence, utilisez une méthode alternative pour faire descendre le patient et contactez un prestataire de service Joerns Healthcare agréé.

SURVITESSE D'ENTRAÎNEMENT - APPELER SERVICE :

En cas de dysfonctionnement grave de l'unité de levage qui a pour effet de déclencher l'activation de la fonction de sécurité 'DRIVE OVERSPEED' (SURVITESSE D'ENTRAÎNEMENT), l'indicateur de charge / d'état se met à clignoter rouge, accompagné d'un bip sonore émis à chaque fois qu'un bouton de la commande manuelle est activé. De plus, la notification 'DRIVE OVERSPEED - CALL SERVICE' (SURVITESSE D'ENTRAÎNEMENT - APPELER SERVICE) s'affiche à l'écran LCD. (Se reporter à « Messages d'alerte » de la section Écran d'affichage de l'opérateur du présent manuel.)

L'unité de levage est hors service.

⚠ AVERTISSEMENT

Une fois la fonction de survitesse activée, l'unité de levage est hors service. Faites immédiatement réparer ou inspecter l'unité de levage. Pour procéder à la réparation ou à l'inspection de votre unité, veuillez contacter un prestataire de service Joerns Healthcare agréé.

Commande manuelle

Le fonctionnement des systèmes de levage sur rails Oxford Elara est contrôlé par les boutons de la commande manuelle décrits ci-dessous :

Unités à 2 voies :

Les boutons HAUT et BAS permettent de monter et d'abaisser le fléau.

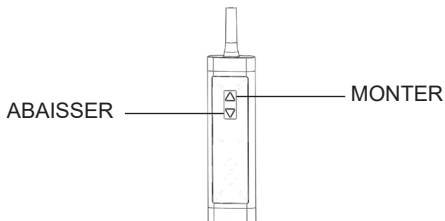

Unités à 4 voies :

- Les boutons HAUT et BAS permettent de monter et d'abaisser le fléau.
- Les boutons GAUCHE et DROITE permettent de déplacer l'unité le long des rails.
- Le bouton RETOUR RECHARGE ramène l'unité à la station de recharge. Pour plus d'informations, se reporter à la section « Systèmes de rails avec station de recharge ».

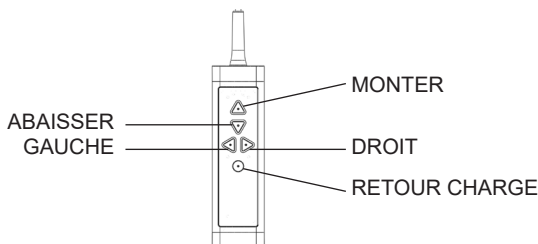

REMARQUE : Lorsque vous appuyez sur le bouton de descente, que ce soit sur la commande manuelle ou via les commandes d'urgence / de secours de l'unité de levage, le fléau entame sa descente. Il s'arrête automatiquement dès qu'il a atteint sa position basse maximale et la notification TAPE ALL OUT (LIMITE SANGLE) s'affiche à l'écran d'affichage LCD.

REMARQUE : Pour activer les fonctions de la commande manuelle, le fléau doit être suspendu à la sangle de levage et ne pas reposer sur une surface.

Un crochet au dos de la commande manuelle permet de ranger la commande manuelle sur le fléau pendant les périodes de non-utilisation.

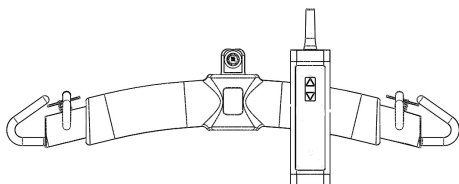

Systèmes de rails avec station de recharge :

Après avoir élevé le fléau à sa position maximale, l'activation du bouton RETURN TO CHARGE (Retour recharge) a pour effet d'amener automatiquement l'unité à la station de recharge. Lorsque l'unité de levage arrive à la station de recharge, elle s'immobilise automatiquement.

REMARQUE : Si le fléau n'a pas été élevé à sa position maximale, la fonction de retour à la station de recharge ne sera pas activée.

Par ailleurs, l'écran d'affichage LCD doit être en mode de fonctionnement normal pour que la fonction de retour à la station de recharge puisse être activée. Si l'écran d'affichage est en mode de programmation, le retour à la station de recharge ne pourra avoir lieu.

REMARQUE : Le patient doit être détaché de l'unité de levage avant d'activer le bouton RETOUR RECHARGE. Si l'unité de levage détecte une charge pesant sur le fléau, la fonction de retour à la station de recharge ne sera pas activée.

⚠ ATTENTION

- Pour les systèmes de rails X-Y et les systèmes de rails X-Y avec un mécanisme à portillon et dotés d'une station de recharge à l'extrémité du rail, le rail mobile doit être positionné de sorte à être en contact avec le point de recharge principal du rail stationnaire avant d'activer le bouton de retour à la station de recharge.
- Pour les systèmes de rails intégrant un plateau tournant ou une voie d'aiguillage, le moteur doit être manœuvré de sorte à être positionné dans la section du rail auquel est fixée la station de recharge avant d'actionner le bouton Retour charge.

REMARQUE : L'unité de levage Elara est dotée d'un circuit de sécurité qui interrompt automatiquement le déplacement transversal vers la station de recharge si elle n'est pas amarrée à la station de recharge dans un délai de 30 secondes après l'activation du bouton Retour charge.

Écran d'affichage de l'opérateur

L'écran d'affichage LCD de votre unité de levage Oxford Elara affiche plusieurs fichiers de paramètres et intègre un système à menus qui permet de sélectionner et de configurer les divers paramètres.

L'écran affiche par ailleurs différents messages d'alerte.

Messages d'alerte :

Drive Overspeed - Call Service (Survitesse d'entraînement - Appeler service) :

DRIVE OVERSPEED -
CALL SERVICE

Cet avertissement s'affiche en cas de grave dysfonctionnement. L'unité de levage est hors service.

AVERTISSEMENT

Une fois la fonction de survitesse activée, l'unité de levage est hors service. Faites immédiatement inspecter/réparer l'unité - Pour procéder à la réparation ou à l'inspection de votre unité, veuillez contacter un prestataire de service Joerns Healthcare agréé.

Arrêt d'urgence :

EMERGENCY STOP

Cet avertissement s'affiche lorsque la tirette rouge d'arrêt d'urgence a été actionnée. L'indicateur de charge / d'état clignote rouge et un bip sonore est émis.

Abaissement d'urgence :

Emergency Lower

Cet avertissement s'affiche lorsque l'opérateur continue de tirer sur la tirette rouge d'arrêt d'urgence, entraînant l'activation de la fonction de descente. L'indicateur de charge / d'état clignote rouge et un bip sonore est émis.

AVERTISSEMENT

Suite à l'activation de la tirette d'arrêt d'urgence / de descente d'urgence et à la réinitialisation, il est impératif de vérifier le bon fonctionnement directionnel de la commande manuelle. EN CAS D'ANOMALIE, METTEZ L'UNITÉ DE LAVAGE HORS SERVICE ET CONTACTEZ UN PRESTATAIRE DE SERVICE JOERNS HEALTHCARE AGRÉÉ AFIN DE LA FAIRE RÉVISER/RÉPARER.

Surcharge :

OVERLOAD

Cet avertissement s'affiche si, au moment de lever le patient, l'unité de levage détecte que le poids du patient dépasse la charge maximale d'utilisation.

AVERTISSEMENT

Si le message de surcharge est affiché, interrompez immédiatement l'opération.

Batterie faible :

LOW BATTERY

Cet avertissement s'affiche lorsque la charge de la batterie atteint un niveau bas critique, au point de ne pouvoir plus faire qu'un seul transfert.

Messages d'alerte (Suite) :**Batterie épuisée :**

BATTERY DEPLETED

Cet avertissement s'affiche après l'alerte de batterie faible et tandis qu'un transfert supplémentaire est effectué.

Révision requise :

SERVICE OVERDUE!

INDICATEUR DE RÉVISION - Une fois le délai de révision échu ou dépassé, la notification 'SERVICE OVERDUE' s'affiche à chaque fois qu'un bouton de commande est activé.

⚠ AVERTISSEMENT

Pour procéder à la révision/inspection de votre unité, veuillez contacter un prestataire de service Joerns Healthcare agréé dans les plus brefs délais.

Erreur interne :

INTERNAL ERROR

Cet avertissement s'affiche en cas de dysfonctionnement électrique interne. L'unité de levage est hors service.

Faites immédiatement réparer/inspecter l'unité de levage. Contactez un prestataire de service Joerns Healthcare agréé.

Sangle lâche :

Tape Slack

Cet avertissement s'affiche lorsque le patient ou le fléau entre en contact avec une surface, à savoir un lit ou une chaise, ce qui a pour effet que l'unité de levage ne détecte plus la charge.

Sangle entortillée :

Tape Twisted

Cet avertissement s'affiche si la sangle de levage s'entortille pendant un cycle de levage. Il peut aussi s'afficher si le patient n'est pas levé parfaitement verticalement, ce qui a pour effet que la sangle remonte de biais dans l'unité.

Limite sangle :

TAPE ALL OUT

Cet avertissement s'affiche lorsque l'opérateur appuie sur le bouton Bas de la commande manuelle ou du panneau de commande alors que la sangle a atteint sa course maximale en descente.

Hauteur maximale :

At top of travel

Cet avertissement s'affiche lorsque l'opérateur appuie sur le bouton Haut de la commande manuelle ou du panneau de commande alors que la sangle a atteint sa course maximale en montée.

Affichages, réglages et menus

1. Mode Attente

En mode Attente, les informations suivantes sont affichées :

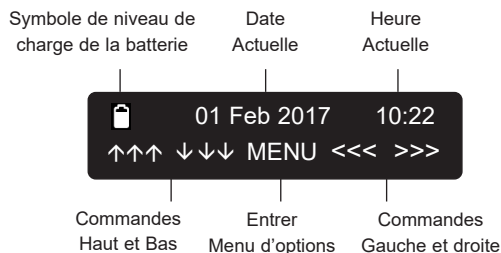

REMARQUE : Si l'unité de levage n'a pas été rechargée après l'affichage de l'alerte 'LOW BATTERY' (Batterie faible), le panneau LCD affiche la notification 'BATTERY DEPLETED' (Batterie épuisée) et aucun nouveau transfert ne pourra être effectué.



SYMBOLE DE NIVEAU DE CHARGE DE LA BATTERIE

Le symbole de niveau de charge de la batterie indique la charge restante lorsque l'unité est en mode Attente.

L'indicateur affiche une charge à 1/3, à 2/3 ou pleine.

Pour plus d'informations, reportez-vous à la section 'Indicateur de charge / d'état'.

⚠ ATTENTION

Lorsque la charge de la batterie atteint un niveau bas critique (impossibilité de réaliser un transfert complet), l'indicateur de charge / d'état s'allume en rouge (non clignotant). L'alerte 'LOW BATTERY' (Batterie faible) s'affiche également à l'écran LCD. Ramenez immédiatement l'unité à la station de charge.

2. Mode Veille

Pour éviter que les batteries ne se déchargent inutilement, l'unité de levage entre en mode Veille lorsqu'aucune action n'a été demandée pendant une période d'une minute. L'écran se réveille lorsqu'un bouton de commande est activé.

3. Cartographie des menus

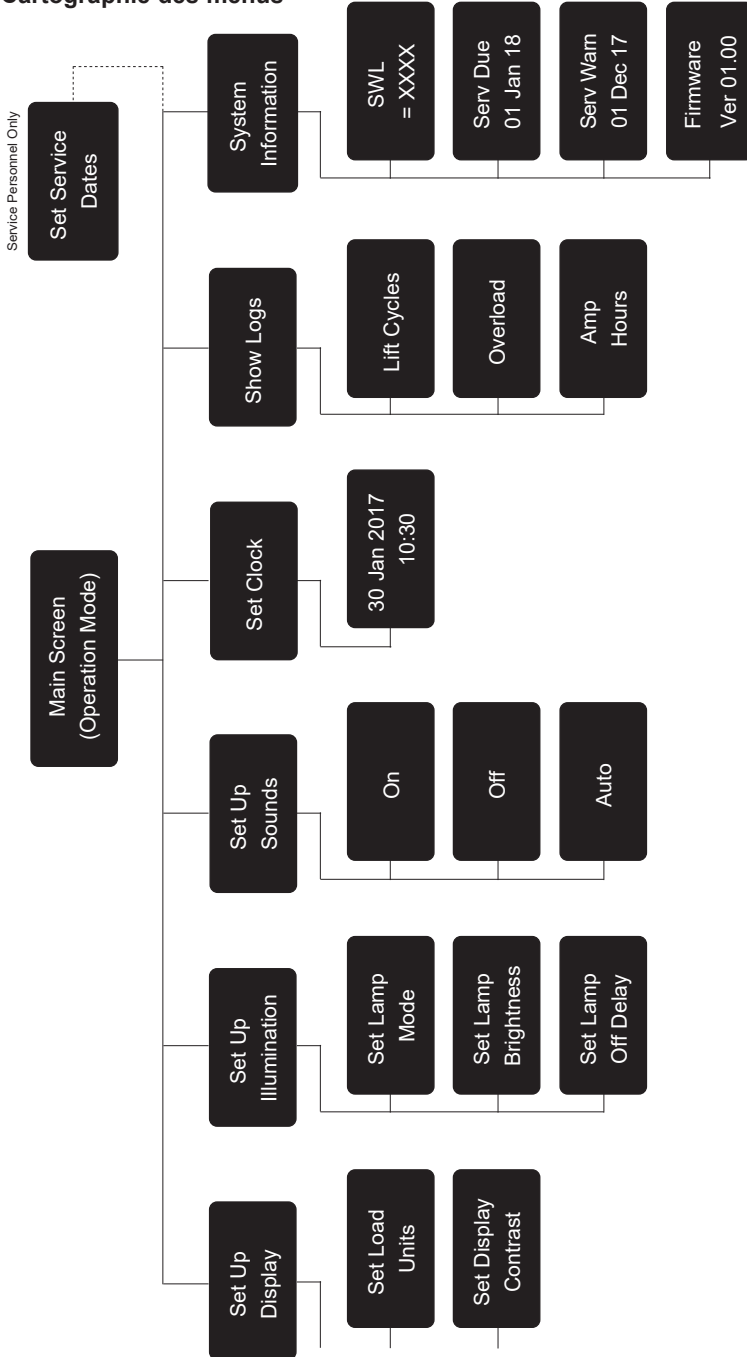

4. Fonctions des menus

Pour accéder au MENU PRINCIPAL, appuyez sur le bouton situé juste en dessous de MENU.
Les modes du menu principal sont les suivants :

Écran 1 : Configuration Affichage

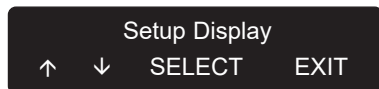

Écran 2 : Configuration Éclairage

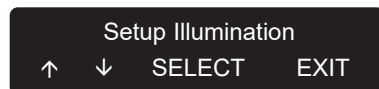

Écran 3 : Configuration Son

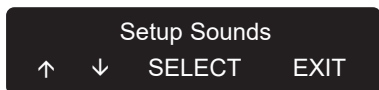

Écran 4 : Réglage Horloge

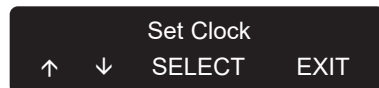

Écran 5 : Affichage Journaux

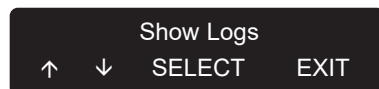

Écran 6 : Informations système

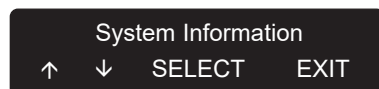

Configuration et affichage des paramètres

Pour accéder au MENU PRINCIPAL, appuyez sur le bouton situé juste en dessous de MENU. Naviguez à travers les options de menu à l'aide des boutons situés sous les flèches HAUT et BAS :

1. Configuration Affichage



Pour accéder à SETUP DISPLAY, appuyez sur le bouton situé sous SELECT. L'écran affiche alors SET DISPLAY CONTRAST (Réglage contraste d'affichage).

1a. Réglage contraste d'affichage

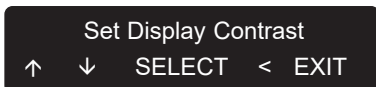

Pour accéder à SETUP DISPLAY CONTRAST, appuyez sur le bouton situé sous SELECT. L'écran affiche alors ADJUST WITH UP/DOWN (Réglage avec touche Haut/Bas).



Réglez le contraste de l'affichage à l'aide des boutons situés sous les flèches HAUT et BAS.

Une fois le contraste désiré obtenu, appuyez sur le bouton situé sous SAVE pour l'enregistrer. Appuyez sur le bouton situé sous < pour revenir à SETUP DISPLAY MENU, ou appuyez une deuxième fois sur le bouton < pour revenir au menu principal. Vous pouvez également appuyer sur le bouton situé sous EXIT pour revenir à l'écran de standby.

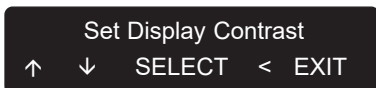

1b. Sélection Unité de charge

Depuis le menu SETUP DISPLAY, naviguez au sein des options de menu à l'aide des flèches HAUT et BAS jusqu'à ce que s'affiche SET LOAD UNITS.

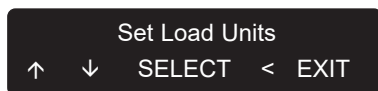

Pour accéder à SET LOAD UNITS (sélection Unité de charge), appuyez sur le bouton situé sous SELECT. S'affiche alors à l'écran la sélection active.

Vous pouvez choisir entre deux options :

Option 1 : Afficher la charge en kg.



Option 2 : Afficher la charge en livres.



Naviguez à travers les deux options à l'aide des boutons situés sous les flèches HAUT et BAS.

Une fois l'option désirée sélectionnée, appuyez sur le bouton situé sous SAVE.

Après avoir sélectionné l'unité de charge désirée, appuyez une fois sur le bouton situé sous < pour revenir au menu SETUP DISPLAY, ou appuyez une deuxième fois sur le bouton situé sous < pour revenir au MENU PRINCIPAL.

Vous pouvez également appuyer sur le bouton situé sous EXIT pour revenir à l'écran de standby.

2. Configuration Éclairage

Depuis le MENU PRINCIPAL, naviguez au sein des options de menu à l'aide des boutons situés sous les flèches HAUT et BAS jusqu'à ce que s'affiche SETUP ILLUMINATION. Pour accéder à SETUP ILLUMINATION, appuyez sur le bouton situé sous SELECT.

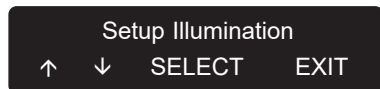

Naviguez à travers les 3 paramètres sélectionnables à l'aide des boutons situés sous les flèches HAUT et BAS.

2a. RÉGLER LE MODE LAMPE :

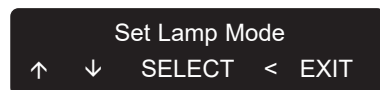

REMARQUE : Le paramètre SET LAMP MODE (régler le mode lampe) permet de configurer l'allumage de la lampe d'éclairage en conditions d'utilisation normales.

Appuyez sur le bouton situé sous SELECT. S'affiche alors le paramètre actuellement sélectionné de SET LAMP MODE.

Les 3 options suivantes sont proposées :

OPTION 1 : ACTIVÉ



Avec le paramètre ON, la lampe d'éclairage est constamment allumée pendant l'utilisation normale de l'unité de levage.

Appuyez sur le bouton situé sous SAVE pour sélectionner cette option ou utilisez les boutons situés sous les flèches HAUT et BAS pour sélectionner un autre paramètre.

OPTION 2 : AUTO



Avec ce paramètre, la lampe d'éclairage s'allume UNIQUEMENT lorsque le niveau de luminosité ambiante baisse ou pendant les périodes d'obscurité.

Pour sélectionner AUTO, appuyez sur le bouton situé sous SAVE ou utilisez les boutons situés sous les flèches HAUT et BAS pour sélectionner un autre paramètre.

OPTION 3 : DÉSACTIVÉ



Avec le paramètre OFF, la lampe d'éclairage est constamment éteinte pendant l'utilisation normale de l'unité de levage. Appuyez sur le bouton situé sous SAVE pour sélectionner cette option.

Après avoir sélectionné l'option désirée, appuyez une fois sur le bouton situé sous < pour revenir au menu SETUP ILLUMINATION, ou appuyez une deuxième fois sur le bouton situé sous < pour revenir au MENU PRINCIPAL. Vous pouvez également appuyer sur le bouton situé sous EXIT pour revenir à l'écran de standby.

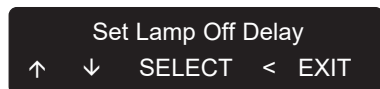
2b. ATTENTE AVANT EXTINCTION :

Depuis le menu SETUP ILLUMINATION, naviguez au sein de l'écran SET LAMP OFF DELAY à l'aide des boutons situés sous les flèches HAUT et BAS.

Appuyez sur le bouton situé sous SELECT pour accéder à l'option. L'écran affiche alors le paramètre actuellement sélectionné pour SET LAMP OFF DELAY.

REMARQUE : Le paramètre SET LAMP OFF DELAY permet de sélectionner la durée pendant laquelle la lampe d'éclairage restera allumée en mode de fonctionnement normal après la fin d'un transfert.



Naviguez à travers les six paramètres sélectionnables à l'aide des boutons situés sous les flèches HAUT et BAS : 10 SECONDES, 20 SECONDES, 30 SECONDES, 1 MINUTE, 2 MINUTES et 5 MINUTES.

Une fois le paramètre désiré sélectionné, appuyez sur le bouton situé sous SAVE.

Après avoir sélectionné le paramètre SET LAMP OFF DELAY désiré, appuyez une fois sur le bouton situé sous < pour revenir au menu SETUP ILLUMINATION, ou appuyez une deuxième fois sur le bouton situé sous < pour revenir au MENU PRINCIPAL. Vous pouvez également appuyer sur le bouton situé sous EXIT pour revenir à l'écran de standby.

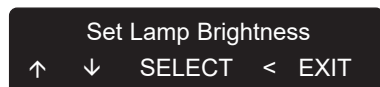
2c. RÉGLAGE LUMINOSITÉ LAMPE :

Naviguez à travers l'écran SET LAMP BRIGHTNESS à l'aide des boutons situés sous les flèches HAUT et BAS.

Appuyez sur le bouton situé sous SELECT pour accéder aux paramètres.

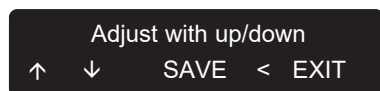

Réglez la luminosité à l'aide des boutons situés sous les flèches HAUT et BAS, puis appuyez sur le bouton situé sous SAVE pour enregistrer le paramètre.

Après avoir sélectionné le paramètre SET LAMP BRIGHTNESS désiré, appuyez une fois sur le bouton situé sous < pour revenir au menu SETUP ILLUMINATION, ou appuyez une deuxième fois sur le bouton situé sous < pour revenir au MENU PRINCIPAL.

Vous pouvez également appuyer sur le bouton situé sous EXIT pour revenir à l'écran de standby.

3. Configuration Son

Depuis le MENU PRINCIPAL, naviguez au sein des options de menu à l'aide des flèches HAUT et BAS jusqu'à ce que s'affiche SETUP SOUNDS. Pour accéder à SETUP SOUNDS, appuyez sur le bouton situé sous SELECT.

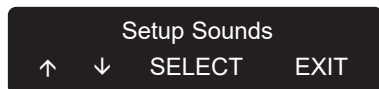

REMARQUE : Les paramètres SETUP SOUNDS permettent de sélectionner quand des notifications sonores sont émises en mode de fonctionnement normal.

Naviguez à travers les options à l'aide des boutons situés sous les flèches HAUT et BAS.

Vous pouvez choisir entre trois options :

OPTION 1 : ACTIVÉ



Avec le paramètre ON, les notifications sonores sont activées pendant le fonctionnement normal, par ex. si le niveau de batterie est faible.

Pour confirmer le choix, appuyez sur le bouton situé sous SAVE.

Pour sélectionner un autre paramètre, naviguez à travers les options à l'aide des boutons situés sous les flèches HAUT et BAS.

OPTION 2 : AUTO

Avec le paramètre AUTO, les notifications sonores sont émises UNIQUEMENT en conditions de luminosité ambiante normale. Alors que le niveau de luminosité baisse ou pendant les périodes d'obscurité, les notifications sonores sont automatiquement désactivées, tandis que l'intensité d'éclairage de l'indicateur d'état diminue par souci de confort.

Pour confirmer le choix, appuyez sur le bouton situé sous SAVE.



Pour sélectionner un autre paramètre, naviguez à travers les options à l'aide des boutons situés sous les flèches HAUT et BAS.

OPTION 3 : DÉACTIVÉ

Avec le paramètre OFF, les notifications sonores sont en permanence désactivées pendant le fonctionnement normal de l'unité de lavage. Pour confirmer ce choix, appuyez sur le bouton situé sous SAVE.



Après avoir sélectionné le paramètre SETUP SOUNDS désiré, appuyez sur le bouton situé sous < pour revenir au MENU PRINCIPAL ou appuyez sur le bouton EXIT pour revenir au mode de Standby.

4. Réglage Horloge

Depuis le MENU PRINCIPAL, naviguez au sein des options de menu à l'aide des flèches HAUT et BAS jusqu'à ce que s'affiche SET CLOCK. Pour accéder à la fonction SET CLOCK, appuyez sur le bouton situé sous SELECT.

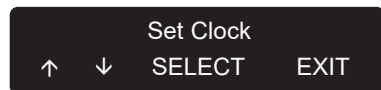

L'écran affiche la DATE et L'HEURE, tandis que le paramètre actif clignote, indiquant que vous pouvez régler la valeur.

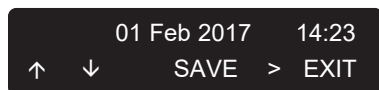

Sélectionnez la valeur désirée pour le paramètre à l'aide des boutons situés sous les flèches HAUT et BAS.

Lorsque la valeur désirée est affichée, appuyez sur le bouton situé sous > pour passer au paramètre suivant que vous réglerez à l'aide des boutons situés sous les flèches HAUT et BAS.

Continuer ainsi pour régler tous les paramètres à la valeur désirée, puis appuyez sur le bouton situé sous SAVE pour les enregistrer.

Après avoir réglé les paramètres de l'horloge, appuyez sur le bouton situé sous EXIT pour revenir à l'écran de standby.

5. Affichage Journaux

Depuis le MENU PRINCIPAL, naviguez au sein des options de menu à l'aide des flèches HAUT et BAS jusqu'à ce que s'affiche SHOW LOGS. Pour accéder au menu SHOW LOGS, appuyez sur le bouton situé sous SELECT.

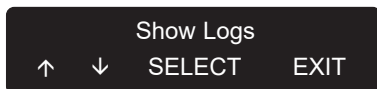

L'écran affiche le nombre total de CYCLES DE LEVAGE effectués par l'unité de levage.

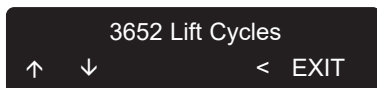

À l'aide des boutons situés sous les flèches HAUT et BAS, naviguez jusqu'à AMP HOURS (Ampères par heure). Cet écran indique le nombre total d'ampères par heure consommés par le moteur de l'unité de levage pendant son fonctionnement.

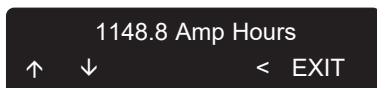

À l'aide des boutons situés sous les flèches HAUT et BAS, naviguez jusqu'à OVERLOADS (Surcharges). Cet écran indique le nombre total de tentatives de levage avec une charge dépassant la charge maximale d'utilisation.

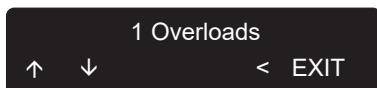

Après avoir consulté tous les paramètres du journal, appuyez une fois sur le bouton situé sous < pour revenir au MENU PRINCIPAL. VOUS POUVEZ ÉGALEMENT appuyer sur le bouton situé sous EXIT pour revenir à l'écran de standby.

6. Informations système

Depuis le MENU PRINCIPAL, naviguez au sein des options de menu à l'aide des flèches HAUT et BAS jusqu'à ce que s'affiche SYSTEM INFORMATION.

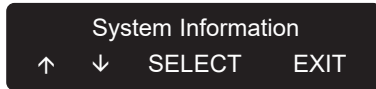

Pour accéder au menu SYSTEM INFORMATION, appuyez sur le bouton situé sous SELECT.

Il existe 4 écrans SYSTEM INFORMATION affichant les paramètres configurés que seul un prestataire de service Joerns Healthcare agréé est habilité à modifier grâce à un dispositif de programmation spécialisé.

Ces paramètres NE PEUVENT PAS être modifiés par l'utilisateur.

Vous pouvez naviguer au sein du menu SYSTEM INFORMATION à l'aide des boutons situés sous les flèches HAUT et BAS.

Les informations affichées sont les suivantes :

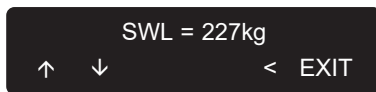

6a. Indique la charge maximale autorisée pour l'unité de levage.



6b. Indique la date de la prochaine inspection/révision.



6c. Indique la date à partir de laquelle la notification de la date de révision commencera à s'afficher.

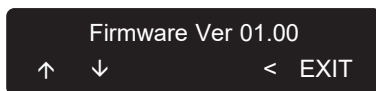

6d. Indique la version du logiciel installé dans l'unité de levage.

Après avoir consulté toutes les informations système, appuyez sur le bouton situé sous < pour revenir au MENU PRINCIPAL.

Vous pouvez également appuyer sur le bouton situé sous EXIT pour revenir à l'écran de standby.

7. Dates de révision

Cette option est réservée aux prestataires de services Joerns Healthcare agréés.



Levage et transfert avec l'unité de levage sur rails Oxford Elara

AVERTISSEMENT

- **LISEZ TOUJOURS** les consignes de sécurité avant d'utiliser le système de levage Oxford Elara.
- Le rail **DOIT** être installé et modifié par un prestataire de service Joerns Healthcare agréé et conformément aux réglementations locales et régionales.
- **TOUS** les rails **DOIVENT** être dotés en leurs extrémités de butée de fin de course ou être connectés à d'autres composants de rails fermés.
- Avant utilisation, **VEILLEZ** à ce que toutes les butées de fin de course sont fermement en place.
- L'unité de levage ne doit **JAMAIS** être actionnée par le patient. Seul le personnel soignant est habilité à l'utiliser.

Harnais

L'unité de levage sur rails Oxford Elara a été pensée pour être utilisée avec les harnais Oxford. Par conséquent, il est recommandé de toujours utiliser des harnais Oxford avec les systèmes de levage Oxford Elara. Les harnais Oxford se déclinent en plusieurs tailles, de modèles Enfant aux modèles XL. Chaque taille est associée à un code couleur.

Il existe également une gamme de harnais spécialisés. Pour de plus amples informations, veuillez contacter un prestataire de service Joerns Healthcare agréé.

AVERTISSEMENT

- En cas de doute sur le poids d'un patient, utilisez la balance afin de sélectionner la taille de harnais adéquate.
- Les harnais à boucles existent avec ou sans support de tête. Une gamme de harnais en maille pour le bain est également disponible, avec ou sans support de tête.
- Joerns Healthcare recommande de procéder à une évaluation complète des risques avant d'utiliser un harnais afin de garantir le bon positionnement, le caractère adapté du harnais et le confort et la sécurité du patient.

Barre d'écartement à six points

L'unité de levage Oxford Elara est livrée avec un fléau Oxford à six points. Le fléau Oxford à six points est doté de poussoirs à ressort en ses deux extrémités afin d'éviter tout détachement accidentel des boucles du harnais.

⚠ AVERTISSEMENT

N'utilisez **JAMAIS** un fléau dont les poussoirs à ressort ont été retirés, sont endommagés ou montrent des signes d'usure.

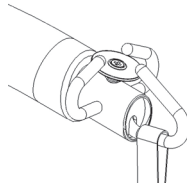

⚠ AVERTISSEMENT

- Le fléau à six points est doté de crochets et de poussoirs à ressort. Il doit être utilisé **UNIQUEMENT** avec des harnais à boucles.
- Lorsque vous installez un harnais à boucles sur un fléau à six points, vérifiez que les boucles sont bien insérées dans les crochets du fléau et qu'elles sont fermement maintenues en place par les poussoirs à ressort.

Avant de transférer un patient

⚠ AVERTISSEMENT

- Dans la mesure du possible, orientez le patient face au sens de déplacement et minimisez la distance entre le patient et le sol (à hauteur de chaise, par ex.). Cela rassurera le patient et lui confèrera un sentiment de dignité pendant le transfert.
- **AVANT** d'entamer la procédure de transfert, **VÉRIFIEZ** que la trajectoire planifiée est libre et exempte d'obstacles.
- Pour un confort optimal, **NE LAISSEZ PAS** le patient se tenir au fléau pendant le transfert.



Démarrage du transfert

1. Positionnez le patient dans le harnais adéquat.

REMARQUE : Reportez-vous aux consignes d'utilisation relatives au harnais pour garantir le bon positionnement du harnais.

2. Déplacez délicatement l'unité de levage afin de l'amener juste au-dessus du patient.

Avec le **modèle à 2 voies**, il vous suffit de saisir le fléau et de faire glisser l'unité le long du rail.

Avec le **modèle à 4 voies**, utilisez les boutons Gauche / Droite de la commande manuelle pour déplacer l'unité le long du rail.

3. À l'aide du bouton BAS de la commande manuelle, abaissez le fléau à hauteur des épaules du patient (immobilisez le fléau de votre main libre afin d'éviter qu'il ne vienne heurter le patient).

REMARQUE : Si le patient est position allongée, abaissez le fléau à hauteur de poitrine du patient, puis passez les lanières du harnais.

AVERTISSEMENT

Lorsque vous abaissez le fléau à proximité d'un patient, tenez toujours le fléau d'une main pour éviter tout risque de collision/blessure.

4. Attachez soigneusement les lanières du harnais aux points d'ancrage appropriés, comme indiqué dans les consignes d'utilisation relatives au harnais.

AVERTISSEMENT

- **Avant de procéder au transfert, vérifiez que les lanières sont correctement en fixées au fléau et qu'elles sont maintenues en place par les poussoirs à ressort.**
- **Vérifiez que rien n'entrave le déplacement du harnais (par ex. s'il est pris dans l'accoudoir d'un fauteuil roulant).**
- **Vérifiez que le fléau est correctement et solidement fixé à l'unité de levage.**

5. Pour élever le patient, appuyez sur le bouton HAUT.

Elara à 2 voies

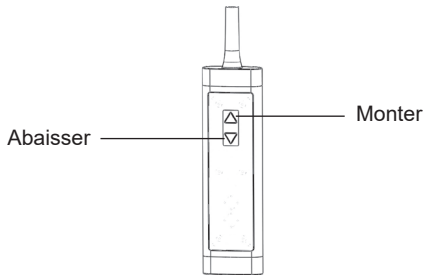

Elara à 4 voies

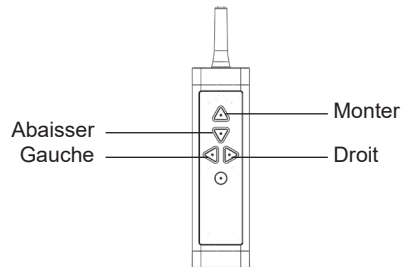

6. Vérifiez qu'aucun obstacle ne risque d'entraver le déplacement du patient et que la voie est exempte d'obstruction. Orientez les jambes du patient, si besoin est.
7. Une fois que le patient se trouve au-dessus du point de transfert désiré, appuyez sur le bouton BAS.
8. Lorsque vous installez le patient sur un fauteuil roulant, aidez-vous des poignées de positionnement placées au dos du harnais (selon les modèles) pour le manœuvrer et le placer à la position désirée.
9. Une fois que le patient est correctement installé et que les lanières sont détendues, détachez les boucles du harnais du fléau et retirez le harnais.
10. Relevez le fléau pour l'éloigner du patient.
11. Éloignez l'unité de levage du patient.
12. Une fois le transfert terminé, ramenez l'unité de levage à la station de recharge (si le rail est doté d'une station de recharge en son extrémité). En présence d'un chargeur intégré au rail, manœuvrez l'unité de levage de manière à ce qu'elle n'occasionne aucune obstruction et soit éloignée du patient.
13. Assurez-vous que l'indicateur de charge / d'état à l'écran LCD clignote vert, indiquant que la fonction de recharge fonctionne correctement.

▲ AVERTISSEMENT

Ne laissez jamais un patient sans surveillance pendant son déplacement.

Arrêt d'urgence / Descente d'urgence électrique

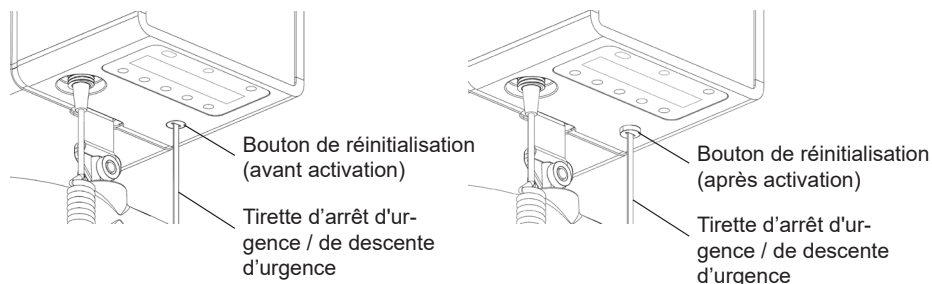

Arrêt d'urgence

Le bouton d'arrêt d'urgence peut être activé à tout moment pour interrompre le déplacement de l'unité de levage.

Pour arrêter l'unité de levage en cas de situation d'urgence, tirez délicatement sur la tirette rouge jusqu'à ce qu'un clic se fasse entendre. Le bouton de réinitialisation ressort alors du panneau inférieur du boîtier de l'unité de levage.

REMARQUE : Si vous continuez à tirer sur la tirette rouge d'arrêt d'urgence après l'arrêt de l'unité, celle-ci entame alors sa descente d'urgence électrique (voir plus bas).

REMARQUE : Pendant toute la durée de l'arrêt d'urgence, l'indicateur de charge / d'état clignote rouge et un bip sonore se fait entendre.

Outre le clignotement et le bip, s'affichera à l'écran LSD la notification EMERGENCY STOP (ARRÊT D'URGENCE). (Se reporter à « Messages d'alerte » de la section Écran d'affichage de l'opérateur du présent manuel.)

Par ailleurs, l'anneau rouge du bouton d'arrêt d'urgence / descente d'urgence sortira du boîtier et sera visible.

Pour réinitialiser la fonction d'arrêt d'urgence, enfoncez le bouton de réinitialisation vers le haut de sorte que le bouton arrive à ras du panneau inférieur du boîtier de l'unité de levage.

⚠ ATTENTION

Ne tirez pas trop brusquement sur la tirette rouge d'urgence car cela pourrait endommager le mécanisme et rendre l'unité de levage inutilisable.

REMARQUE : La commande manuelle ne peut être utilisée tant que le bouton d'arrêt d'urgence n'a pas été réinitialisé.

⚠ AVERTISSEMENT

- Pour atteindre le bouton de réinitialisation, il pourra être nécessaire de se hisser sur une structure surélevée. Pour éviter tout risque d'accident, vérifiez que la structure surélevée est parfaitement stable avant de monter dessus. Si nécessaire, demandez l'aide d'une seconde personne pour vous stabiliser pendant que vous enfoncez le bouton de réinitialisation.
- La tirette d'arrêt d'urgence / de descente d'urgence ne doit être actionnée qu'en cas d'urgence. Elle n'est pas destinée à être utilisée pour abaisser le lève-personne en condition normale d'utilisation.
- Suite à l'activation de la tirette d'arrêt d'urgence / de descente d'urgence et à la réinitialisation, il est impératif de vérifier le bon fonctionnement directionnel de la commande manuelle. **EN CAS D'ANOMALIE, METTEZ L'UNITÉ DE LAVAGE HORS SERVICE ET CONTACTEZ UN PRESTATAIRE DE SERVICE JOERNS HEALTHCARE AGRÉÉ AFIN DE LA FAIRE RÉVISER/RÉPARER.**

Descente d'urgence électrique

Les systèmes de levage sur rails Oxford Elara intègre une fonction de descente d'urgence électrique afin de pouvoir abaisser un patient en cas de dysfonctionnement de la commande manuelle au cours du transfert.

REMARQUE : La fonction de descente d'urgence électrique doit être utilisée exclusivement en situation d'urgence.

Pendant la descente d'urgence électrique, l'indicateur de charge / d'état clignote rouge et un bip sonore se fait entendre.

Outre le clignotement et le bip, s'affichera à l'écran LSD la notification EMERGENCY LOWER (DESCENTE D'URGENCE). (Se reporter à « Messages d'alerte » de la section Écran d'affichage de l'opérateur du présent manuel.)

Par ailleurs, l'anneau rouge du bouton d'arrêt d'urgence / descente d'urgence sortira du boîtier et sera visible.

AVERTISSEMENT

Avant d'activer la fonction de descente d'urgence électrique, vérifiez que le patient se trouve au-dessus d'une surface appropriée, comme un lit ou une chaise.

Pour actionner la fonction de descente d'urgence électrique, tirez délicatement sur la tirette rouge jusqu'à ce qu'un clic se fasse entendre. Le bouton de réinitialisation ressort alors du panneau inférieur du boîtier de l'unité de levage (voir l'illustration de la page précédente). Continuez de tirer sur la tirette rouge pour entamer la descente, en veillant à ce que le patient soit transféré sur une surface stable et sécurisée. Relâchez la tirette d'urgence pour arrêter la fonction de descente.

ATTENTION

Ne tirez pas trop brusquement sur la tirette rouge d'urgence car cela pourrait endommager le mécanisme et rendre l'unité de levage inutilisable.

Pour réinitialiser la fonction de descente d'urgence électrique, enfoncez le bouton de réinitialisation vers le haut de sorte que le bouton disparaisse à l'intérieur du panneau inférieur du boîtier de l'unité de levage.

AVERTISSEMENT

Pour atteindre le bouton de réinitialisation, il pourra être nécessaire de se hisser sur une structure surélevée. Pour éviter tout risque d'accident, vérifiez que la structure surélevée est parfaitement stable avant de monter dessus. Si nécessaire, demandez l'aide d'une seconde personne pour vous stabiliser pendant que vous enfoncez le bouton de réinitialisation.

REMARQUE : En cas de défaillance de l'opération électrique et des fonctions d'urgence, utilisez une méthode alternative pour faire descendre le patient et contactez un prestataire de service Joerns Healthcare agréé.

La tirette d'arrêt d'urgence / de descente d'urgence ne doit être actionnée qu'en cas d'urgence. Elle n'est pas destinée à être utilisée pour abaisser le lève-personne en condition normale d'utilisation.

Freinage d'urgence automatique

L'unité de levage sur rails Oxford Elara est dotée d'une fonction de freinage d'urgence automatique qui éviterait une descente rapide du patient en cas de défaillance de la transmission ou du moteur.

ATTENTION

Une fois la fonction de freinage d'urgence automatique activée, l'indicateur de charge / d'état clignote rouge et un bip sonore est émis à chaque fois qu'un bouton est actionné.

De plus, la notification 'DRIVE OVERSPEED - CALL SERVICE' (SURVITESSE D'ENTRAÎNEMENT - APPELER SERVICE) s'affiche à l'écran LCD. (Se reporter à « Messages d'alerte » de la section Écran d'affichage de l'opérateur du présent manuel.)

AVERTISSEMENT

- Suite à un incident ayant nécessité l'activation de la fonction de freinage d'urgence automatique, **NE TENTEZ PAS** de déverrouiller le frein. Utilisez un équipement d'abaissement alternatif pour faire descendre le patient. **NE TENTEZ PAS** d'utiliser la fonction de descente d'urgence électrique ou la fonction de descente d'urgence manuelle.
- Le frein d'urgence est prévu pour une activation unique. Une fois qu'il a été activé, cessez l'utilisation de l'unité de levage et contactez un prestataire de service Joerns Healthcare agréé.

5. Batteries et recharge

Niveau de batterie

AVERTISSEMENT

VEILLEZ À NE PAS laisser tomber l'unité de levage au sol. Suite à une chute, l'unité de levage pourrait avoir subi des dégâts internes qui ne seraient pas visibles de l'extérieur. Elle pourrait ne plus être capable de se recharger. Suite à une défaillance interne causée par une chute physique de l'unité de levage, l'indicateur de niveau de charge de la batterie peut indiquer un niveau de charge erroné, et notamment une charge pleine alors que ça n'est pas le cas.

REMARQUE : Après réception de l'unité de levage Oxford Elara, il convient de recharger les batteries pendant au moins 8 heures avant la première utilisation.

Durée de vie utile des batteries

La durée de conservation ou de vie utile d'une batterie de type plomb-acide scellée est généralement comprise entre 12 et 18 mois à 20 °C à compter de la première charge.

AVERTISSEMENT

N'ENTREPOSEZ JAMAIS une batterie déchargée, que ce soit partiellement ou totalement. Entreposez toujours les batteries dans leur emballage et dans un environnement sec, propre et frais. Si l'entreposage dure 12 mois ou plus, une charge supplémentaire sera nécessaire.

Autonomie totale des batteries

- 24 V DC - 2,3 A.
- Permet jusqu'à 10 transferts de 227 kg avec des batteries entièrement rechargées à une hauteur de levage de 600 mm.

Le cycle de vie des batteries (nombre de cycles de charge) dépend essentiellement de l'intensité de décharge de chaque cycle. Plus le nombre de décharges de la batterie est élevé, plus sa durée de vie sera courte. Le cycle de vie des batteries est également conditionné par des facteurs tels que les variations de température et les temps de repos entre la charge et la décharge.

Notions liées au nombre de recharges et au niveau de décharge

Il convient de maintenir le plus possible les batteries en état de charge pleine. Laisser régulièrement les batteries se décharger profondément nuit à leur durée de vie. Pour prolonger la durée de vie de vos batteries, laissez-les **TOUJOURS** en état de charge pleine entre deux utilisations de l'unité de levage.

REMARQUE : Pour les installations dotées d'un système intégrant une station de recharge à l'extrémité des rails, la vie des batteries sera prolongée du fait que l'unité de levage reste en station de recharge entre chaque utilisation. Les batteries **NE RISQUENT PAS** d'être surchargées.

Joerns Healthcare utilise des batteries de type plomb-acide scellées et rechargeables dans ses unités de levage sur rails. Contrairement aux batteries nickel-cadmium, les batteries plomb-acide scellées ne sont pas concernées par l'effet de mémoire et ne nécessitent donc pas d'être totalement déchargées avant d'être rechargées.

Nombre de cycles de levage par rapport à la charge déplacée

Le diagramme suivant illustre le rapport entre la charge déplacée et le nombre de levages pouvant être effectués avec des batteries entièrement rechargées.

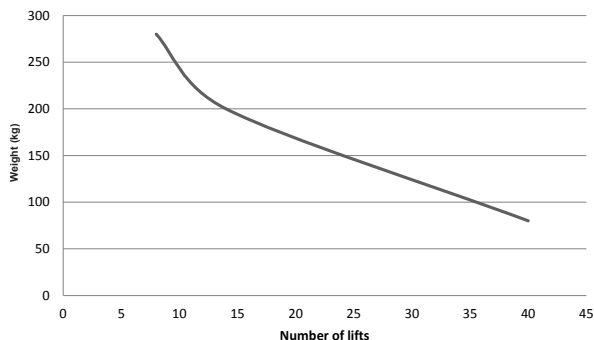

⚠ ATTENTION

NE LAISSEZ PAS les batteries se décharger excessivement. Cela aurait pour effet de réduire considérablement leur durée de vie.

Si l'unité de levage reste inutilisée et donc non rechargée pendant des périodes prolongées, il convient de la mettre hors tension via le bouton Marche/Arrêt situé sous le panneau inférieur du boîtier de l'unité.

Cela évitera que les batteries ne se déchargent totalement au bout de 48 heures, ce qui risquerait de les endommager.

Si le signal sonore de faible charge des batteries est émis et si l'indicateur clignote rouge, il convient de recharger les batteries sans attendre.

REMARQUE : L'unité de levage PEUT NE PAS fonctionner tant que les batteries n'ont pas été rechargées.

Recharge des batteries

⚠ AVERTISSEMENT

- Si le câble d'alimentation du chargeur de batteries est endommagé ou si l'unité de levage a subi une chute, vous **NE DEVEZ PAS** tenter de recharger les batteries.
- **N'ESSAYEZ PAS** de forcer sur le câble pour le fléchir et ne placez pas d'objets lourds dessus car cela pourrait l'endommager et causer un incendie ou un choc électrique.
- **NE VERSEZ PAS** de liquides sur ou à proximité du chargeur.

REMARQUE : N'installez pas l'unité de levage sur rails dans un endroit :

- Extrêmement chaud
- Poussiéreux ou sale
- Très humide/à forte humidité avec condensation
- Mouvant ou à vibrations

Changement de la batterie

Il convient de remplacer les batteries dès qu'il apparaît que le nombre de transferts pouvant être effectués entre deux recharges diminue sensiblement. Si vous remarquez que le symbole de charge de la batterie ne se remplit plus et si un bip sonore est émis, reportez-vous aux instructions de la section « Dépannage » du présent manuel afin de déterminer s'il y a un problème de batterie.

Pour remplacer la batterie, veuillez contacter un prestataire de service Joerns Healthcare agréé.

ATTENTION

N'ESSAYEZ PAS d'utiliser une batterie autre que celle fournie par Joerns Healthcare. Les batteries Joerns Healthcare ont été conçues spécialement pour les systèmes de recharge Joerns Healthcare. L'utilisation de batteries non approuvées peut gravement endommager l'unité de levage et/ou le chargeur et invalider la garantie.

Vérification de la source d'alimentation du chargeur

Si l'indicateur de niveau de charge ne clignote pas vert alors que des batteries pleinement rechargées sont installées dans l'unité, vérifiez ce qui suit :

1. Vérifiez que le chargeur est correctement branché au secteur (chargeur à l'extrémité du rail et chargeur intégré au rail).
2. Vérifiez que les contacts du chargeur sont propres et exempts de salissures, de poussières ou d'autres débris (chargeur à l'extrémité du rail et chargeur intégré au rail).
3. Vérifiez qu'il y a un bon contact entre les galets de contact de charge du chariot de levage et les contacts du chargeur à l'extrémité du rail ou intégré au rail.

REMARQUE : Un bon contact entre les galets du chariot de levage et le chargeur à l'extrémité du rail ou intégré au rail est indiqué par l'indicateur de niveau de charge de batterie clignotant vert à l'écran d'affichage LCD. Après une période pré-déterminée, l'indicateur de niveau de charge de la batterie et l'écran d'affichage LCD entrent en mode Veille et s'éteignent.

4. Vérifiez que la prise est alimentée.
5. Contactez un prestataire de service Joerns Healthcare agréé.

Recharge d'un modèle à 2 voies (avec chargeur à l'extrémité du rail) :

1. Faites délicatement coulisser l'unité jusqu'au chargeur à l'extrémité du rail.
2. Vérifiez que l'indicateur de charge / d'état clignote vert, indiquant que la charge est en cours.

REMARQUE : Après une période de non-utilisation pré-déterminée, l'écran d'affichage LCD et l'indicateur de niveau de charge de la batterie entrent en mode Veille et s'éteignent. Ils reviennent en mode opérationnel dès qu'une commande est activée.

ATTENTION

N'APPLIQUEZ PAS une force excessive pour déplacer l'unité de levage jusqu'au chargeur à l'extrémité du rail car cela pourrait endommager les contacts du chargeur.

AVERTISSEMENT

VEILLEZ à avoir libéré le patient avant de procéder à la recharge de l'unité de levage.

Recharge d'un modèle à 4 voies (avec chargeur à l'extrémité du rail) :

1. À l'aide du bouton HAUT de la commande manuelle, élevez le fléau à sa position maximale (le déplacement vertical s'arrête automatiquement).
2. Enfoncez le bouton 'Retour charge' de la commande manuelle. L'unité de levage se déplacera automatiquement jusqu'au chargeur à l'extrémité du rail.
3. Une fois que l'unité atteint le chargeur, le déplacement s'arrête automatiquement.
4. Vérifiez que l'indicateur de charge / d'état clignote vert, indiquant que la charge est en cours.

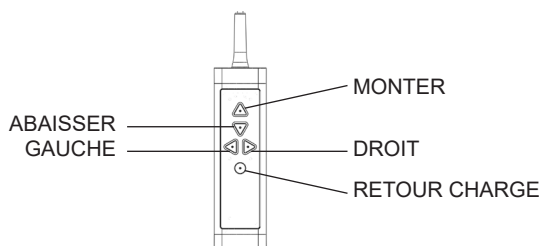
**⚠ AVERTISSEMENT**

VEILLEZ à avoir libéré le patient avant de procéder à la recharge de l'unité de levage.

ASSUREZ-VOUS que rien ne peut venir entraver le déplacement de l'unité jusqu'au chargeur.

Recommandations relatives au câblage**⚠ AVERTISSEMENT**

Utilisez l'unité de levage sur rails Oxford Elara exclusivement avec le chargeur de batteries Mascot Type 2240 (24 V DC).

Pour préserver au mieux le câblage, suivez les conseils d'installation ci-dessous :

- a) Vérifiez que le câble du chargeur est à une distance sécurisée au-dessus du sol.
- b) Vérifiez que les cordons ou câbles ne risquent pas d'être endommagés par des organes mobiles. Un cordon ou un câble qui toucherait le sol pendant l'utilisation de l'unité de levage risque d'être endommagé.
- c) Le câble de la commande manuelle a été pensé pour être ajusté tout en conservant sa longueur. La longueur du cordon est limitée de sorte que le câble non tendu n'entre pas en contact avec le sol lorsque la commande manuelle est en position accrochée.

6. Calendrier d'entretien et de maintenance

Joerns Healthcare recommande de procéder à une inspection minutieuse et à un test au moins tous les six mois. Le contrôle et le test doivent être effectués conformément aux recommandations et procédures ci-dessous.

Joerns Healthcare recommande de confier l'entretien, l'inspection et la certification **UNIQUEMENT** à des prestataires de service agréés.

REMARQUE : Ces recommandations sont conformes aux exigences relatives à la réglementation n° 2307 de 1998 relative aux Opérations de levage et équipements de levage de 1998. Il s'agit d'une réglementation britannique. En dehors du Royaume-Uni, veuillez vous renseigner sur les réglementations nationales.

Calendrier de maintenance préventive

Votre unité de levage sur rails Oxford Elara est sujette à l'usure, par conséquent, le calendrier de maintenance suivant doit être respecté aux intervalles énoncés pour garantir que l'équipement reste conforme aux spécifications de fabrication initiales. L'entretien et la maintenance préconisés doivent être effectués conformément au calendrier de maintenance préventive présenté plus bas.

L'utilisateur ou le personnel soignant/accompagnant doit avoir été formé par un prestataire de service Joerns Healthcare agréé afin de savoir réaliser les tâches énoncées dans le calendrier d'inspection par l'utilisateur.

Les contrôles quotidiens, l'inspection bi-annuelle et la révision/les tests annuels sont la garantie d'un fonctionnement optimal de votre unité de levage.

Consignes de nettoyage

L'unité de levage doit être nettoyée à la main uniquement. De par la présence de délicats composants électroniques, l'unité de levage Elara **NE PEUT** être nettoyée par autoclave.

Les panneaux du boîtier de l'unité de levage peuvent être nettoyés avec un chiffon HUMIDE et du savon. **N'IMBIBEZ PAS** le chiffon excessivement.

Vous pouvez également utiliser un désinfectant pour surfaces solides appliqué à l'aide d'une chiffon ou des lavettes désinfectantes.

N'UTILISEZ PAS d'eau de Javel, ni de produits nettoyants ou solvants abrasifs car ils risqueraient d'endommager l'équipement.

AVERTISSEMENT

- **Les opérations de maintenance NE DOIVENT PAS** être réalisées avec le patient à bord de l'unité de levage Oxford Elara.
- **La maintenance énoncée dans le calendrier suivant est le minimum recommandé par le fabricant. Dans certains cas, des inspections plus fréquentes doivent être effectuées. Poursuivre l'utilisation de cet équipement sans effectuer d'inspections régulières ou lorsqu'une anomalie est décelée compromettra gravement la sécurité de l'utilisateur ou du personnel soignant et celle du patient. Les réglementations et normes locales peuvent être plus strictes que celles énoncées par le fabricant. Les révisions, les réparations et la maintenance préventive peuvent être effectuées par un prestataire de service Joerns Healthcare agréé. Le respect du calendrier de maintenance préventive énoncé dans le présent manuel permettra de minimiser les risques d'accidents et les coûts de réparation.**
- **Les révisions et la maintenance relatives à la sécurité DOIVENT** être effectuées par du personnel soignant approuvé par Joerns Healthcare ou un prestataire de service Joerns Healthcare agréé ayant été formé aux procédures d'entretien détaillées à la fois dans le présent manuel d'utilisation et dans le manuel de service de cet équipement. **Le non-respect de ces exigences pourrait entraîner des blessures et endommager l'équipement.**
- **Les patients doivent quitter la pièce pendant l'inspection et la réalisation des tests.**

Essai de charge

L'essai de charge doit être réalisé selon les exigences et procédures d'essai énoncées par le fabricant et détaillées dans la norme EN ISO 10535:2006 - Annexe B - Contrôle périodique B1, dont un extrait est fourni ci-dessous. Il est vivement recommandé de faire appel à un service agréé pour la réalisation de l'essai.

EN ISO 10535:2006

Annexe B

(Texte fourni à titre informatif)

Contrôle périodique

B. 1 Le contrôle périodique du lève-personne doit être effectué aux intervalles spécifiés par le fabricant et au moins une fois par an. Le contrôle périodique consiste en une inspection visuelle (en particulier de la structure portante et du mécanisme de levage du lève-personne, ainsi que les accessoires, freins, commandes, dispositifs de sécurité et dispositif de soutien), ainsi que tous les essais de fonction et les mesures de maintenance éventuellement requis, comme le réglage des freins et le serrage des éléments de fixation et de visserie.

Chaque inspection doit prévoir un essai de charge en situation réelle d'un (1) cycle de levage à charge maximale.

Mise au rebut en fin de vie

Batterie : Les batteries présentes dans le produit et tout accessoire connexe doivent être recyclés séparément. Les batteries doivent être éliminées conformément aux réglementations locales et nationales en vigueur.

Harnais : Les harnais et accessoires connexes doivent être éliminés avec les déchets combustibles conformément aux réglementations locales et nationales en vigueur.

Calendrier d'inspection par l'utilisateur

Les contrôles suivants doivent être réalisés par l'utilisateur et/ou le personnel soignant :

	Fréquence	
	Initialement	Avant chaque utilisation
Inspections de l'unité de levage et des rails		
Inspectez visuellement l'équipement afin de dételer tout signe de dégradation externe, des pièces manquantes ou des composants endommagés.	X	X
Veillez à ce que toutes les butées de fin de course soient fermement en place.	X	X
Rechargez les batteries.	X	X
Inspectez l'état de la sangle de levage afin de s'assurer qu'elle n'est pas usée, détériorée ou effilochée. Vérifiez l'état des coutures.		X
Soyez attentif à tout mouvement excessif des composants des rails. (En présence de mouvements, cessez immédiatement d'utiliser l'unité de levage et contacter un prestataire de service Joerns Healthcare agréé).		X
Inspections du fléau et du harnais		
Inspectez tous les composants du harnais (fixations, toile, coutures et boucles) afin de déceler tout signe d'usure, de dégradation, de décoloration, de détérioration ou d'effilochage.		X
Inspectez le fléau relié à la sangle de levage afin de déceler d'éventuels signes d'endommagement ou de fissures. Vérifiez que tous les éléments de fixation sont bien en place et que les poussoirs à ressort du harnais sont présents et fonctionnent correctement.		X
Vérifiez que le fléau est solidement relié à l'attelage de la sangle de levage.		X
Lavez le harnais conformément aux instructions indiquées sur l'étiquette.	Le cas échéant	

Contrôles quotidiens

AVERTISSEMENT

Les opérations de maintenance **NE DOIVENT PAS** être réalisées avec le patient à bord de l'unité de levage.

Les procédures suivantes doivent être effectuées avant chaque utilisation :

- RECHARGEZ les batteries. Ramenez l'unité de levage à sa station de recharge à chaque fois qu'elle est inutilisée (chargeur à l'extrémité du rail uniquement).
- INSPECTEZ l'unité de levage afin de déceler tout signe d'endommagement. Si le boîtier de l'unité de levage semble être désaxé ou en présence de signes évidents d'endommagement ou de pièces manquantes, vous **NE DEVEZ PAS** utiliser l'unité. Pour procéder à la révision/réparation de votre unité de levage, veuillez contacter un prestataire de service Joerns Healthcare agréé.
- INSPECTEZ la sangle de levage afin de vous assurer qu'elle n'est pas usée, effilochée, entaillée ou endommagée par des agents chimiques. Si vous observez le moindre problème, vous **NE DEVEZ PAS** utiliser l'unité de levage. Pour procéder à la révision/réparation de votre unité de levage, veuillez contacter un prestataire de service Joerns Healthcare agréé.
- INSPECTEZ le harnais afin de déceler tout signe d'endommagement, d'usure ou de zones décolorées par l'eau de Javel et s'assurer également que les lanières ne sont pas effilochées, entaillées ou usées. Si vous observez le moindre problème, vous **NE DEVEZ PAS** utiliser le harnais. Pour remplacer le harnais, veuillez contacter un prestataire de service Joerns Healthcare agréé.
- INSPECTEZ le fléau afin de déceler tout signe d'endommagement ou des fissures.
- VÉRIFIEZ que la goupille d'attelage entre le fléau et la sangle de levage est bien en place.
- VÉRIFIEZ le bon fonctionnement directionnel de la commande manuelle. En cas de dysfonctionnement, **N'UTILISEZ PAS** l'unité de levage et contactez un prestataire de service Joerns Healthcare agréé pour la faire réviser/réparer.

AVERTISSEMENT

Avant chaque utilisation, vérifiez que toutes les butées de fin de course aux extrémités des rails sont présentes et bien en place.

Nettoyage et inspection

Les systèmes de levage Oxford Elara doit être nettoyée à la main uniquement. De par la présence de délicats composants électroniques, l'unité de levage Elara **NE PEUT** être nettoyée par autoclave.

Les panneaux de l'unité de levage Oxford Elara se nettoient à l'aide d'un chiffon humide avec du savon ordinaire et de l'eau chaude ou avec un produit désinfectant. Vous pouvez également utiliser des lingette imprégnées d'une solution d'alcool isopropylique à 70 %. **N'IMBIBEZ PAS** le chiffon excessivement.

ATTENTION

N'UTILISEZ PAS de phénol, chlore ou autres types de solvants ou produits nettoyants abrasifs susceptible d'altérer la finition.

Évitez de mouiller les composants électriques.

Afin de maintenir une surface de roulement fluide des roulettes du chariot, il convient de nettoyer la surface de roulement interne tous les six mois à l'aide d'un chiffon humide. Glissez le chiffon à l'intérieur de la fente du rail et nettoyez sur toute la longueur du rail. Il convient également de passer un chiffon humide sur la face supérieure du rail d'éliminer les éventuels débris accumulés.

AVERTISSEMENT

Pour nettoyer l'unité de levage, il pourra être nécessaire de se hisser sur une structure surélevée. Pour éviter tout risque d'accident, vérifiez que la structure surélevée est parfaitement stable avant de monter dessus. Si nécessaire, demandez l'aide d'une seconde personne pour vous stabiliser pendant le nettoyage.

Inspection de la sangle de levage

Inspectez la sangle de levage afin de s'assurer qu'elle n'est pas usée, détériorée, effilochée, entaillée, décolorée ou détendue. La charge maximale pouvant être supportée par la sangle de levage avant défaillance peut rapidement diminuer et présenter un danger pour le patient et/ou le personnel soignant.

Joerns Healthcare recommande de procéder à une minutieuse inspection de la sangle de levage tous les six mois, en suivant la procédure décrite ci-après :

1. Déroulez complètement la sangle de levage
2. Inspectez la sangle de levage afin de déceler tout signe d'usure, d'endommagement ou d'effilochage, la présence de fils détachés et de s'assurer que les coutures sont en bon état.

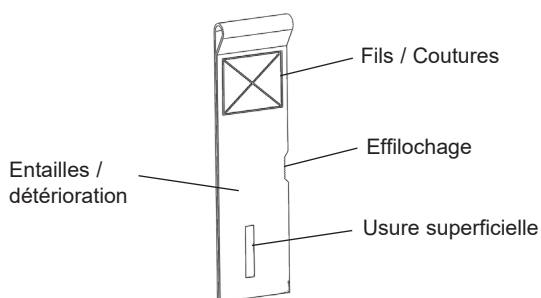

⚠ AVERTISSEMENT

Si la sangle de levage présente l'un des signes d'endommagement susmentionnés, il convient de la faire examiner par un prestataire de service Joerns Healthcare agréé et, le cas échéant, la faire remplacer. Poursuivre l'utilisation de l'unité de levage sans changer la sangle de levage pourrait compromettre grandement la sécurité du patient/personnel soignant et entraîner de graves blessures.

REMARQUE : Le fabricant recommande de changer la sangle de levage au moins tous les cinq ans. Poursuivre l'utilisation de l'unité de levage sans changer la sangle de levage pourrait compromettre grandement la sécurité du patient/personnel soignant et entraîner de graves blessures.

Manipulation et entreposage

REMARQUE : Même en cas de non-utilisation de l'unité de levage, Joerns Healthcare recommande de recharger les batteries au moins toutes les 2 semaines afin d'éviter le vieillissement prématuré et/ou une défaillance des batteries.

7. Dépannage

AVERTISSEMENT

N'ESSAYEZ PAS de déposer le boîtier de l'unité de levage Oxford Elara. Seul un prestataire de service Joerns Healthcare agréé est habilité à retirer le boîtier. Toute altération/réparation effectuée sur l'unité de levage Oxford Elara par des personnes non agréées peut entraîner de graves blessures.

Problème	Recherche / Solution
L'unité de levage fonctionne de manière erratique.	Si la charge maximale d'utilisation est dépassée, la protection contre la surcharge est activée. Le message "OVERLOAD" s'affiche alors à l'écran LCD.
Au moment de soulever un patient, l'indicateur de charge / d'état s'allume en rouge (non clignotant) et le message 'LOW BATTERY' s'affiche à l'écran LCD.	Le niveau de charge de la batterie est très bas. Rechargez immédiatement la batterie.
Au moment de démarrer un levage, l'indicateur de charge / d'état s'allume en rouge (non clignotant) et le message 'BATTERY DEPLETED' s'affiche à l'écran LCD.	Le niveau de charge de la batterie est très bas. Rechargez immédiatement la batterie.
L'indicateur de charge / d'état ne clignote pas vert lorsque l'unité de levage est en charge et en service (mode autre que le mode Veille).	Vérifiez que le chargeur est correctement branché au secteur. La source d'alimentation est-elle reliée au secteur ? Vérifiez l'état du fusible. Remplacez le fusible si nécessaire (le cas échéant). Si ces mesures ne permettent pas de résoudre le problème, contactez un prestataire de service Joerns Healthcare agréé.
Après avoir complètement rechargé la batterie et alors que le symbole d'état de charge de la batterie à l'écran d'affichage LCD indique le niveau 'FULL BATTERY', l'indicateur de charge / d'état s'allume rouge (non clignotant) après seulement quelques levages.	Remplacez la batterie. Pour remplacer la batterie, contactez un prestataire de service Joerns Healthcare agréé.

Problème	Recherche / Solution
<p>L'unité de levage ne démarre pas après avoir activé les boutons de la commande manuelle.</p>	<p>L'unité est-elle sous tension ?</p>
	<p>Le bouton d'arrêt d'urgence a-t-il été activé ? Si tel est le cas, l'écran LCD affiche le message 'EMERGENCY STOP' (ARRÊT D'URGENCE). Réinitialisez le bouton d'arrêt d'urgence. Il ne devrait plus sortir du boîtier de l'unité.</p>
	<p>La commande manuelle est-elle bien branchée ?</p>
	<p>Glissez l'unité jusqu'à la station de recharge (modèle avec chargeur à l'extrémité du rail). L'indicateur de niveau de charge de la batterie clignote-t-il vert ?</p>
	<p>Le fléau repose-t-il sur une surface ? Pour fonctionner correctement, l'unité doit détecter le poids du fléau à l'extrémité de la sangle de levage. L'écran LCD affiche-t-il un message 'TAPE SLACK' (Sangle lâche) ?</p>
	<p>La sangle de levage est-elle entortillée à l'entrée du boîtier ? L'écran LCD affiche-t-il un message 'TAPE TWISTED' (Sangle entortillée) ?</p>
	<p>Si après toutes ces vérifications, l'unité ne démarre toujours pas, contactez un prestataire de service Joerns Healthcare agréé pour la faire inspecter/réparer.</p>
	<p>L'indicateur de charge / d'état s'allume en rouge (non clignotant) et le message 'BATTERY DEPLETED' s'affiche à l'écran LCD. Le niveau de charge de la batterie est très bas. Rechargez immédiatement la batterie.</p>
<p>Le message 'INTERNAL ERROR' (Erreur interne) est affiché à l'écran LCD. Contactez un prestataire de service Joerns Healthcare agréé.</p>	
<p>Après toute une nuit de charge, le symbole affiché à l'écran LCD n'est pas le symbole de batterie pleinement rechargée.</p>	<p>Vérifiez que le chargeur est correctement branché au secteur. La source d'alimentation est-elle reliée au secteur ? L'indicateur de charge / d'état clignote-t-il vert lorsque l'unité de levage est en charge et en service (mode autre que le mode Veille) ? Si tel n'est pas le cas, contactez un prestataire de service Joerns Healthcare agréé afin de procéder à une inspection/révision.</p>
<p>Lors de l'utilisation de la commande manuelle, le fonctionnement directionnel est inversé, à savoir le bouton 'BAS' élève l'unité et le bouton 'HAUT' l'abaisse.</p>	<p>N'utilisez pas l'unité et contactez un prestataire de service Joerns Healthcare agréé pour la faire réviser/réparer.</p>

8. Spécifications techniques

Capacité de levage - Oxford Elara 227 (Charge maximale d'utilisation)227 kg

Capacité de levage - Oxford Elara 284 (Charge maximale d'utilisation)284 kg

Considérations générales :

Longueur du boîtier 315 mm

Largeur du boîtier 210 mm

Profondeur du boîtier 179 mm

Hauteur de levage 2200 mm

Vitesse de levage (Charge maximale d'utilisation - 227 kg 3,4 cm/sec

Vitesse de levage (Charge maximale d'utilisation - 284 kg 3,0 cm/sec

Vitesse de levage 100 kg 3,2 cm/sec

Vitesse de levage (à vide) 4,3 cm/sec

Levages par recharge 100 kg 35

Levages par recharge 80 kg 40

Poids :

Poids (Sans le fléau) 12 kg

Fléau 4,4 kg

Commande manuelle 1,5 kg

Spécifications électriques :

AVERTISSEMENT

REMARQUE : Utilisez l'unité de levage sur rails Oxford Elara **EXCLUSIVEMENT** avec le chargeur de batteries spécifié par Joerns Healthcare. Le chargeur fait partie intégrante du dispositif médical.

Chargeur Mascot Type 2240 :

Tension nominale d'entrée 110-240 V AC, 50-60 Hz max 0,35 A*

Tension nominale de sortie Max 29,4 V DC - 0,5 A (Orange/Rouge)

.....Prêt/Standby 27,4 V DC (Vert)

Classification Équipement électrique, Classe II

Conformité Conforme aux exigences de la norme IEC 60601-1

* Le chargeur a une puissance nominale de 100-240 V mais à des fins de conformité aux normes, il est limité à 110-240 V.

Système de levage sur rails Oxford Elara :

Alimentation interne.....Batteries de type plomb-acide scellées 24 V DC
Cycle de serviceFonctionnement maximum de 2 minutes / repos minimum de 18 minutes

Degré de protection contre les chocs électriques :

HarnaisPartie appliquée de type BF (sans branchement électrique)

Caractéristiques environnementales :

Niveau sonore pour le levage et la descente..... 63 DbA sans charge
Étanchéité :
Commande manuelle IPX4
Chargeur..... IP4X
Lève-personne..... Non étanche

Conditions de service :

Température ambiante +5°C à +40°C
Humidité relative (sans condensation) 15 % à 93 %
Pression atmosphérique..... 700 hPa à 1060 hPa

AVERTISSEMENT

Cet équipement ne convient pas pour une utilisation en présence de mélanges anesthésiants inflammables avec de l'air, de l'oxygène ou de l'oxyde nitreux.

Informations relatives au recyclage

Emballage..... Carton - recyclable
Autres matériaux Conformément aux directives et installations locales
Unité de levage sur rails... Contacter un prestataire de service Joerns Healthcare agréé

Dimensions :

* Cette dimension variera selon le modèle des rails et la hauteur de suspension des rails.

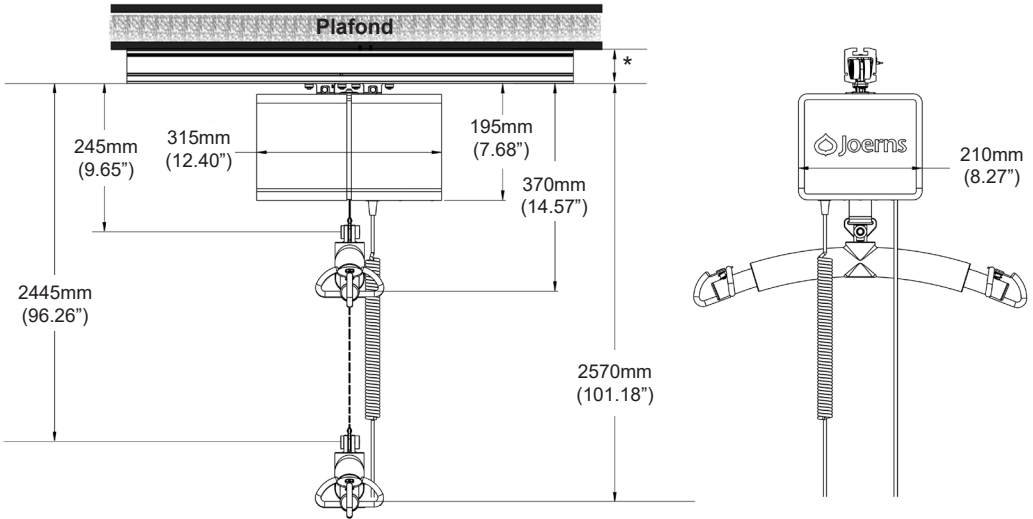
**Conformité électromagnétique :****⚠ AVERTISSEMENT**

Les appareils de communication sans fil comme les dispositifs de réseau sans fil, les téléphones mobiles, les téléphone sans fil et leur base, etc. peuvent causer des interférences avec le système de levage sur rails Oxford Elara. Il convient donc de les maintenir à une distance minimale de 2 340 mm de l'unité de levage. Les câbles provenant de sources potentiellement fortes de champs électromagnétiques doivent être tenus éloignés de l'unité de levage.

Guide et déclaration du fabricant - Émissions électromagnétiques

L'unité de levage Oxford Elara est prévue pour une utilisation dans l'environnement électromagnétique décrit ci-dessous. Le client ou l'utilisateur de l'unité Oxford Elara doit garantir le respect de ces conditions.

Essai de contrôle des émissions	Niveau de conformité	Conseils relatifs à l'environnement électromagnétique
Émissions RF CISPR11.	Groupe 1.	L'unité de levage Oxford Elara utilise l'énergie RF uniquement pour sa fonction interne. Par conséquent, les émissions RF sont très faibles et ne devraient pas causer d'interférences avec l'équipement électronique environnant.
Émissions RF CISPR11.	Classe B.	L'unité de levage Oxford Elara peut être utilisée dans toutes les installations, y compris les installations domestiques et celles directement raccordées au réseau public de distribution à basse tension qui fournit de l'électricité aux bâtiments utilisés à des fins domestiques.
Rayonnements harmoniques IEC 61000-3-2.	Non applicable.	
Fluctuations de tension/papillotements IEC 61000-3-3.	Non applicable.	

Si l'unité de levage sur rails Oxford Elara cause une interférence sur un autre équipement ou si un équipement cause une interférence sur l'unité de levage sur rails Oxford Elara, alors l'un des deux doit être déplacé.

Guide et déclaration du fabricant - Immunité électromagnétique			
Les systèmes de levage Oxford Elara est prévue pour une utilisation dans l'environnement électromagnétique décrit ci-dessous. Le client ou l'utilisateur de l'unité Oxford Elara doit garantir le respect de ces conditions.			
Essai de contrôle de l'immunité	Niveau d'essai CEI 60601	Niveau de conformité	Conseils relatifs à l'environnement électromagnétique
Décharge électrostatique (ESD) IEC 61000-4-2.	± 6 kV contact. ± 8 kV air.	± 6 kV contact. ± 8 kV air.	Les sols doivent être en bois, en ciment ou carrelés. Si le revêtement des sols est synthétique, l'humidité relative doit être d'au moins 30 %.
Transitoires électriques rapides/ Salve IEC61000-4-4.	± 2 kV pour les lignes d'alimentation. ± 1 kV pour les lignes d'alimentation/de signalisation.	Non applicable. Non applicable.	La qualité de l'alimentation secteur doit être celle d'un environnement commercial ou médical standard.
Surtension IEC 61000-4-5.	± 1 kV en mode différentiel. ± 2 kV en mode commun.	Non applicable. Non applicable.	La qualité de l'alimentation secteur doit être celle d'un environnement commercial ou médical standard.
La qualité de l'alimentation secteur doit être celle d'un environnement commercial ou médical standard.	<5 % UT(>95 % chute UT) pour 0,5 cycle. 40 % UT(60 % chute UT) pour 5 cycles. 70 % UT(30 % chute UT) pour 25 cycles. <5 % UT(>95 % chute UT) pour 5 cycles.	Non applicable. Non applicable. Non applicable. Non applicable.	La qualité de l'alimentation secteur doit être celle d'un environnement commercial ou médical standard. Si l'utilisateur de l'unité de levage Oxford Elara tient à ce que l'unité reste opérationnelle pendant les coupures de courant, il est recommandé de doter l'unité de levage Oxford Elara d'une alimentation sans interruption ou d'une batterie.
Champ magnétique de la fréquence d'alimentation (50/60 Hz) CEI 61000-4-8.	3 A/m.	3 A/m.	Les champs magnétiques de fréquence d'alimentation de l'unité de levage Oxford Elara doivent correspondre à ceux d'un environnement commercial ou médical standard.
REMARQUE : UT correspond à la tension secteur avant l'application du niveau d'essai.			

Guide et déclaration du fabricant - Immunité électromagnétique

L'unité de levage Oxford Elara est prévue pour une utilisation dans l'environnement électromagnétique décrit ci-dessous. Le client ou l'utilisateur de l'unité Oxford Elara doit garantir le respect de ces conditions.

Essai de contrôle de l'immunité	Niveau d'essai CEI 60601	Niveau de conformité	Conseils relatifs à l'environnement électromagnétique
RF transmises par conduction. IEC 61000-4-6.	3 Vrms. 150 KHz à 80 MHz.	Non applicable.	Les équipements de communication RF portables et mobiles ne doivent pas être utilisés à proximité de l'unité de levage Oxford Elara, y compris des câbles. Il convient de respecter la distance de sécurité recommandée calculée à l'aide de l'équation applicable à la fréquence du transmetteur. Distance de séparation recommandée : $d = 1,2 \sqrt{P}$ $d = 1,2 \sqrt{P}$ 80 MHz à 800 MHz. $d = 2,3 \sqrt{P}$ 800 MHz à 2,5 GHz.
RF transmises par radiation. IEC 61000-4-3.	3 V/m. 80 MHz à 2.5 GHz.	3 V/m.	où P correspond à la puissance nominale de sortie maximale de l'émetteur en watts (W) indiquée par le fabricant de l'émetteur et d correspond à la distance de séparation recommandée en mètres (m). L'intensité des champs d'émetteurs RF fixes, telle qu'elle est déterminée par l'étude électromagnétique d'un site, ^a doit être inférieure au niveau de conformité pour chaque plage de fréquences ^b . Des interférences peuvent se produire à proximité d'équipements portant le symbole suivant : 

REMARQUE 1 À 80 MHz et 800 MHz, la plage de fréquences supérieure s'applique.















REMARQUE 2 Ces directives peuvent ne pas s'appliquer pas à toutes les situations. La propagation électromagnétique dépend de l'absorption et de la réflexion des structures, des objets et des personnes.

a L'intensité des champs d'émetteurs fixes, tels que des stations de base pour des radiotéléphones (cellulaires/sans fil) et des radios mobiles, la radio amateur, les radios AM et FM et la télévision ne peut pas être prédite théoriquement avec précision. Pour évaluer l'environnement électromagnétique dû aux émetteurs RF fixes, une étude électromagnétique du site doit être envisagée. Si l'intensité du champ mesurée à l'endroit où l'unité de levage Oxford Elara est utilisée dépasse le niveau de conformité RF applicable figurant ci-dessus, il faudra s'assurer du bon fonctionnement de l'unité de levage Oxford Elara dans un tel environnement. En cas d'anomalie, des mesures supplémentaires devront éventuellement être prises, par exemple changer l'orientation ou l'emplacement de l'unité de levage Oxford Elara.

b Pour la plage de fréquences 150 kHz à 80 MHz, l'intensité des champs doit être inférieure à 3 V/m.

SYMBOLES ET DÉFINITIONS :

Les symboles suivants sont utilisés sur le chargeur, l'unité de levage et les périphériques :

	Pour une utilisation en intérieur.		Se référer aux instructions d'utilisation avant utilisation (Fond bleu).
	Symbole d'avertissement général (Fond jaune).	: 2 min 0 : 18 min	Cycle de service (2 minutes de fonctionnement - 18 minutes de repos)
	Équipement de classe II		Commande à 2 voies
	Courant alternatif.		Commande à 4 voies
	Courant continu.	IPX4	Protection contre les jets d'eau de toutes les directions
	Les composants électroniques ne doivent pas être éliminés avec les déchets domestiques.		Indique l'entité chargée de l'importation du dispositif médical.
	Ce produit est un dispositif médical conforme à la directive relative aux dispositifs médicaux 2017/745.		Partie appliquée de type BF, sans branchement électrique REMARQUE : Le harnais est considéré être une partie appliquée.
SWL	La charge maximale d'utilisation correspond à la charge maximale de l'unité de levage garantissant un fonctionnement sécurisé.	UK CA	Marque de certification indiquant la conformité aux exigences en vigueur pour les produits vendus en Grande Bretagne.
	Ce symbole est accompagné de la date de fabrication et de l'adresse du fabricant.		Identification unique et harmonisée à l'échelle mondiale des dispositifs médicaux commercialisés et utilisés.
	Point de contact entre le fabricant de dispositifs médicaux établi en dehors de l'Europe, les autorités nationales compétentes (ministère de la Santé) et les organismes notifiés.		

9. Garantie

Joerns Healthcare possède un réseau d'agents de service et de distributeurs agréés qui se feront un plaisir de répondre à vos questions relatives à l'achat, la garantie, la réparation et l'entretien de votre matériel. Nous vous recommandons de confier la mise en service de nos produits à votre agent de service ou distributeur agréé.

Le programme de garantie est assuré par votre distributeur ou l'agent de service, il est donc important de conserver soigneusement ses coordonnées (nom, adresse et numéro de téléphone) afin de pouvoir le contacter en cas de problème. An cas de doute sur le lieu d'achat de votre lève-personne, Joerns Healthcare est en mesure d'identifier votre fournisseur à partir du numéro de série du lève-personne.

Toutes les réclamations au titre de la garantie sont conditionnées à l'usage et à l'entretien corrects et conformes au manuel d'utilisation livré avec chaque appareil. Tout endommagement résultant d'une utilisation dans des conditions inadaptées ou du non-respect des consignes d'entretien et d'utilisation n'est pas couvert par la garantie. La garantie ne porte pas atteinte à vos droits légaux.

N'OUBLIEZ PAS : Contactez votre agent de service ou distributeur agréé pour vos achats, réparations, entretiens et maintenances certifiées.

Votre distributeur :

Inhalt

1. Einleitung.....	107
2. Der Oxford Elara Deckenlifter	108
3. Sicherheitsvorkehrungen.....	111
4. Bedienungsanleitung.....	115
5. Akkus und Laden	140
6. Pflege- und Wartungsplan.....	144
7. Fehlersuche und -behebung	149
8. Technische Daten	151
9. Garantie.....	157

Herstellerinformationen

Joerns Healthcare Ltd. Drakes Broughton Business Park, Worcester Road, Drakes Broughton, Pershore, Worcestershire, WR10 2AG. England.

NICHT WEGWERFEN

DIESES HANDBUCH SOLLTE IMMER BEIM LIFTER AUFBEWAHRT WERDEN

Design-Richtlinie und Copyright

Joerns Healthcare April 2022

Da wir unsere Produkte fortwährend verbessern, behalten wir uns das Recht vor, Designs ohne vorherige Ankündigung jederzeit zu ändern. Die Inhalte dieser Publikation dürfen ohne vorherige Zustimmung von Joerns Healthcare weder im Ganzen noch teilweise kopiert werden.

1. Einleitung

Bitte nehmen Sie sich Zeit, um dieses Handbuch vor der Benutzung des Oxford Elara Deckenlifters sorgfältig zu lesen. Die Informationen in diesem Handbuch sind für die ordnungsgemäße Benutzung und Wartung der Ausrüstung entscheidend und tragen dazu bei, dass die Sicherheit des Patienten und des Pflegepersonals beim Heben und beim Transfer gewährleistet ist. Des Weiteren wird dadurch sichergestellt, dass der Benutzer mit den Merkmalen und Funktionen des Patientenlifters vertraut ist.

Um Verletzungen des Pflegepersonals und des Patienten zu vermeiden, empfiehlt Joerns Healthcare, nur Originalteile von Joerns Healthcare für Wartung und Reparaturen zu verwenden. Joerns Healthcare übernimmt keine Verantwortung für Unfälle oder Vorfälle, die aufgrund eines nicht autorisierten Kundendiensts oder die Verwendung von nicht autorisierten Teilen auftreten.

Wenn Sie Fragen zum Gebrauch dieses Produkts und/oder dessen Zubehör haben, wenden Sie sich bitte an Ihren autorisierten Fachhändler vor Ort oder an Joerns Healthcare für weitere Informationen.

⚠️ WARNUNG

- **Vor jeder Benutzung Ihres Oxford Elara Deckenlifters sollten die in der Checkliste in diesem Handbuch aufgeführten täglichen Überprüfungen durchgeführt werden.**
- **Versuchen Sie nicht Ihren Oxford Elara Deckenlifter zu benutzen, bevor Sie dieses Handbuch vollständig verstanden haben.**
- **Unerlaubte Änderungen an Oxford Elara Deckenliftern und deren Zubehör kann sich auf deren Sicherheit auswirken. Joerns Healthcare übernimmt keine Verantwortung für Unfälle, Vorfälle oder Leistungsmängel, die aufgrund von nicht genehmigten Änderungen auftreten.**
- **Das Oxford Elara Liftersystem ist ein wiederverwendbares medizinisches Gerät, das für die Benutzung für Patienten konzipiert wurde, deren Gewicht innerhalb der spezifizierten maximalen sicheren Tragfähigkeit liegt. Versuchen Sie NICHT mehr Gewicht als die maximale sichere Tragfähigkeit der am niedrigsten eingestuften Komponente des Systems zu heben. Beachten Sie dabei Folgende:**
 - Schienensystem
 - Liftermotor
 - Spreizbügel oder Halterung
 - Hebegurt
 - Zubehör (z.B. Waage)
- **Der Oxford Elara Deckenlifter ist nicht für die Benutzung während der Behandlung eines Patienten geeignet.**
- **Der Deckenlift Oxford Elara ist nicht für den Einsatz in Umgebungen vorgesehen, in denen die Gefahr besteht, dass Wasser mit Wasser bespritzt wird.**
- **Falls der Oxford Elara Deckenlifter irgendwelche anderen Geräte behindert, MUSS er von diesen weg bewegt werden.**

In dieser Anleitung verwendete Begriffsdefinitionen

⚠️ WARNUNG

Das bedeutet: Wenn diese Anweisungen nicht verstanden und beachtet werden, kann das zu Verletzungen des Benutzers und anderer Personen führen.

⚠️ HINWEIS

Das bedeutet: Wenn diese Anweisungen nicht verstanden und beachtet werden, kann das zu einer Beschädigung des Produkts führen.

HINWEIS:

Das bedeutet: Das sind wichtige Informationen zum richtigen Gebrauch der Ausrüstung.

Beiliegende Unterlagen

Jeder Lieferung eines Deckenlifters liegt eine Reihe von Dokumenten in einer Tasche bei. Diese sollten für die künftige Bezugnahme aufbewahrt werden.

- Prüfzertifikat
- Benutzerhandbuch

Das PRÜFZERTIFIKAT ist ein wichtiges Dokument und wird für Ihre Versicherungsunterlagen benötigt. Es ist ab dem Datum der Installation 6 Monate gültig und der Lifter sollte nach dessen Ablauf gemäß der Informationen im Wartungshandbuch überprüft und gewartet werden. Es wird empfohlen, dass die Überprüfung/Wartung ausschließlich von einem autorisierten Joerns Healthcare Dienstleister durchgeführt wird.

2. Der Oxford Elara Deckenlifter

HINWEIS: Ihr Oxford Elara Deckenlifter wurde für den Transport absichtlich elektrisch gesperrt, um eine versehentliche Aktivierung und das Entladen der Akkus zu verhindern. Der Lifter muss vor dessen Benutzung von einem autorisierten Joerns Healthcare Dienstanbieter in Betrieb genommen werden.

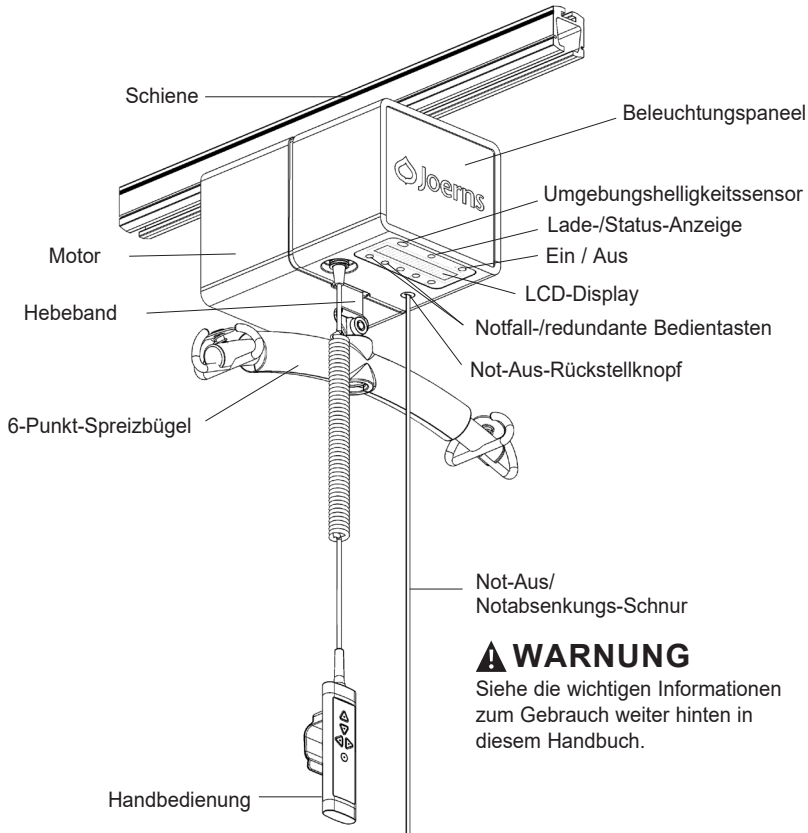

⚠️ WARNUNG

Siehe die wichtigen Informationen zum Gebrauch weiter hinten in diesem Handbuch.

⚠️ WARNUNG

Für die ordnungsgemäße und sichere Installation der Oxford Elara Lifter sind Werkzeuge und Techniken erforderlich. Eine unsachgemäße Installation kann zu Schäden am Lifter sowie zu Verletzungen von Bedienern und Patienten führen. Installation und Inbetriebnahme sollten von vollständig geschulten und autorisierten Monteuren durchgeführt werden. Setzen Sie sich zur Vereinbarung der Installation bitte mit Ihrem autorisierten Joerns Healthcare Dienstanbieter in Verbindung.

Das CE-Zeichen

Alle Oxford Elara Deckenlifter weisen eine CE-Kennzeichnung auf und erfüllen die Anforderungen folgender Richtlinien und Normen:

- Richtlinie über Medizinprodukte (93/42/EWG)
- Allgemeines: IEC 60601-1:2006 (dritte Ausgabe) + A12:2014 Elektrische medizinische Geräte - allgemeine Anforderungen
- IEC 60601-1-11:2015 (zweite Ausgabe) Elektrische medizinische Geräte und elektrische medizinische Systeme die im häuslichen Pflegeumfeld benutzt werden
- EMC: IEC 60601-1-2:2015 - Elektrische medizinische Geräte - Elektromagnetische Verträglichkeit
- ISO 10535:2006 - Hebevorrichtungen für den Transfer behinderter Personen - Anforderungen und Prüfverfahren.
- Niederspannungsrichtlinie (73/23/EWG)
- IEC 61000-3-2: 2014 - Grenzwerte für Oberschwingungsströme
- IEC 61000-3-3: 2013 - Grenzwerte für Spannungsschwankungen und Flicker
- IEC 62304: 2006 Software für medizinische Geräte - Software-Lebenszyklusprozesse
- IEC 62366: 2007 Medizinische Geräte - Anwendung von Software-Ergonomie (Gebrauchstauglichkeit) auf medizinische Geräte



Erklärung zur bestimmungsgemäßen Verwendung

Der Oxford Elara Deckenlifter ist ein über Kopf angebrachtes Gerät, das für das sichere Heben, Neupositionieren sowie den Transfer von Patienten bis zu einer sicheren Tragfähigkeit von 227 kg oder 284 kg (je nach Modell) konzipiert wurde. Er eignet sich für Patienten in einer sitzenden, sitzend-liegenden und liegenden Position.

Es ist zwingend erforderlich, dass der Lifter und dessen zugehörige Komponenten von einem fachkundigen und geschulten Techniker installiert werden, der bei einem autorisierten Joerns Healthcare Dienstleister angestellt ist. Dabei müssen die vor Ort geltenden Normen eingehalten werden.

HINWEIS: Der Oxford Elara Deckenlifter weist keinerlei Teile oder Mechanismen auf, die in direkten körperlichen Kontakt mit dem Patienten kommen.

WARNUNG

Die Deckenlifter von Joerns Healthcare sollten ausschließlich von vollständig geschulten/ fachkundigen Pflegern bedient werden.

Erwartete Lebensdauer

Die Deckenlifter von Joerns Healthcare sind für eine Mindestlebensdauer von 10 Jahren ausgelegt und auf diese getestet. Dies basiert auf der strengen Einhaltung der in diesem Benutzerhandbuch angegebenen täglichen Überprüfungen sowie der Anweisungen im Wartungshandbuch. Alle Reparaturen im Rahmen einer Wartung müssen von einem fachkundigen und geschulten Techniker ausgeführt werden, der bei einem autorisierten Joerns Healthcare Dienstleister angestellt ist.

Die erwartete Lebensdauer von Verbrauchsartikeln wie Akkus, Sicherungen, Lampen und Hebebändern hängt von Pflege und Nutzung der betreffenden Ausrüstung ab. Verbrauchsartikel müssen gemäß des „Plans zur vorbeugenden Wartung“ in diesem Handbuch gewartet werden.

Meldung von schwerwiegenden Vorfällen

Wenn ein schwerwiegender Vorfall beim Gebrauch dieses Produkts auftritt, der sich auf den Patienten und/oder die Pflegeperson auswirkt, muss dieser dem Hersteller des Produkts oder dem autorisierten Fachhändler gemeldet werden. Sollte der Vorfall innerhalb der Europäischen Union (EU) auftreten, muss er auch die Behörde vor Ort gemeldet werden, die im jeweiligen Mitgliedstaat zuständig ist.

Hebeband - Überprüfung und Auswechseln

WARNUNG

Das Hebeband muss vom Benutzer/Pfleger **VOR JEDER BENUTZUNG** auf Verschleiß, Beschädigung, Ausfransen, Schnitte, Verfärbung und lose oder beschädigte Fäden überprüft werden. Falls Sie irgendwelche Schäden entdecken, **VERWENDEN SIE DEN LIFTER NICHT** und setzen Sie sich mit einem autorisierten Joerns Healthcare Dienstanbieter in Verbindung, um einen Austausch zu vereinbaren.

Auswechseln des Hebebands

Als Teil der halbjährlichen Überprüfung sollte das Hebeband auf Verschleiß, Beschädigung, Ausfransen, Schnitte, Verfärbung und lose oder beschädigte Fäden untersucht und nötigenfalls ausgewechselt werden. Unabhängig von dessen Zustand empfiehlt Joerns Healthcare, das Hebeband alle 5 Jahre oder alle 5000 Hebezyklen auszuwechseln, je nachdem was eher eintrifft.

Verpackung und Lieferung

Für den unwahrscheinlichen Fall eines künftigen Problems wird empfohlen, die Verpackung aufzubewahren. So wird die Wahrscheinlichkeit von Beschädigungen während des Transports minimiert, sollten Waren zurückgesandt werden müssen.

Geräte-ID

Die Geräte-ID (Seriennummer, Modellnummer und Herstellungsdatum) sowie die Spezifikation (sichere Tragfähigkeit, elektrische Nennwerte/elektrische Daten gemäß IEC 60601-1:2006 + A12:2014, Herstellerangaben) sind auf dem Schild am gegossenen Gehäuse des Geräts angegeben.

3. Sicherheitshinweise

Bitte lesen und beachten Sie die folgenden Sicherheitshinweise. Betrieb und Benutzung der Deckenlifter von Joerns Healthcare sind einfach und problemlos. Wenn Sie diese grundlegenden Sicherheitsvorkehrungen beachten, wird der Hebebetrieb sicher, einfach und problemlos ablaufen. Diese Sicherheitshinweise sollten immer beim Deckenlifter verbleiben.

Lesen und verstehen Sie die Bedienungsanleitung in diesem Handbuch vollständig, bevor Sie das Gerät montieren, betreiben oder warten.

WARNUNG

Der Oxford Elara Deckenlifter darf nur von einem fachkundigen/geschulten Pfleger betrieben werden. Er sollte NIEMALS vom Patienten benutzt werden, um sich selbst anzuheben.

Höchstlast (SWL)

- Der Oxford Elara 227 wurde für eine maximale Tragfähigkeit von 227kg ausgelegt und auf diese getestet.
- Der Oxford Elara 284 wurde für eine maximale Tragfähigkeit von 284kg ausgelegt und auf diese getestet.

WARNUNG

Der Oxford Elara Lifter wurde für die Benutzung für Patienten konzipiert, deren Gewicht innerhalb der spezifizierten maximalen sicheren Tragfähigkeit liegt. Versuchen Sie NICHT mehr Gewicht als die maximale sichere Tragfähigkeit der am niedrigsten eingestufteten Komponente des Systems zu heben. Beachten Sie dabei Folgende:

- Schienensystem
- Liftermotor
- Spreizbügel oder Halterung
- Gurt
- Zubehör (z.B. Waage)

Wichtige Sicherheitshinweise

WARNUNG

- Oxford Elara Deckenlifter sollten **AUSSCHLIESSLICH** von vollständig geschulten/fachkundigen Pflegern bedient werden.
- Planen Sie Ihre Hebevorgänge **IMMER** zuerst, bevor Sie damit beginnen.
- Führen Sie vor der Benutzung eines Oxford Elara Deckenlifters immer die in der „TÄGLICHEN CHECKLISTE“ in diesem Handbuch aufgeführten Überprüfungen durch.
- Stellen Sie **IMMER** sicher, dass Oxford Elara Deckenlifter von einem autorisierten Joerns Healthcare Dienstanbieter oder gemäß der Informationen in den beiliegenden Dokumenten installiert und in Betrieb genommen werden.
- Oxford Elara Deckenlifter wurden **AUSSCHLIESSLICH** für das Heben und Transferieren von Patienten konzipiert. Die Lifter sollten **NICHT** für irgendeinen anderen Zweck verwendet werden.
- Positionieren Sie in Verbindung mit dem Oxford Elara Deckenlifter verwendete Hebegurte **IMMER** gemäß der Anweisungen im Benutzerhandbuch des Hebegurts. Werden diese nicht beachtet kann es zu Verletzungen des Pflegers und/oder des Patienten kommen.
- Stellen Sie sicher, dass das Gerät **AUSSCHLIESSLICH** von geschultem Personal benutzt wird.
- **STELLEN SIE SICHER, DASS DIE** installierten Schienen eine Last gleich oder größer jener der Tragfähigkeit des Deckenlifters aufnehmen können.

Gegenanzeigen

- Es gibt keine bekannten Gegenanzeigen.

WARNUNG

- Vor der Benutzung eines Oxford Elara Deckenlifters MUSS eine klinische Beurteilung der Eignung des Patienten für einen Transfer von einer qualifizierten medizinischen Fachkraft durchgeführt werden, um Aspekte des Transfervorgangs zu evaluieren, einschließlich der Möglichkeit, dass während des Transfervorgangs erheblicher Druck auf den Körper des Patienten ausgeübt wird.
- Oxford Elara Deckenlifter sollten NICHT von Personen bedient werden, die unter dem Einfluss von Alkohol, Drogen oder verordneten Medikamenten stehen, da sich dies negativ auf deren Fähigkeit zur sicheren Bedienung des Geräts auswirken könnte.
- VERGEWISSERN SIE SICH, dass vor dem Heben oder dem Transfer eines Patienten eine umfassende Risikoanalyse durchgeführt wird.
- STELLEN SIE SICHER, dass eine qualifizierte Person vor Beginn eines Hebe- oder Transfervorgangs die Eignung von Patienten für einen Transfer bewertet, die einen Katheter haben oder mit Elektroden oder anderen medizinischen Geräten verbunden sind.
- Übermäßiges Aufprallen bei Hebe- und Transfervorgängen sollten vermieden werden.
- Joerns Healthcare warnt vor dem möglichen Risiko einer Strangulierung durch das Hebeband und empfiehlt das Treffen der nötigen Vorsichtsmaßnahmen, um dies zu verhindern. Stellen Sie sicher, dass der Hebevorgang von einem vollständig geschulten/fachkundigen Pfleger überwacht wird.
- VERGEWISSERN SIE SICH, dass der Gurt, der für den Hebe-/Transfervorgang verwendet wird, für den Spreizbügel, die Aufgabe und das Gewicht des Patienten geeignet ist.
- VERGEWISSERN SIE SICH, dass sich der verwendete Gurt in einem funktionsfähigen und sicheren Zustand befindet.
- STELLEN SIE SICHER, dass den in diesem Handbuch beschriebenen Hebeverfahren Folge geleistet wird.
- VERGEWISSERN SIE SICH STETS, dass alle Bedienelemente und Sicherheitseinrichtungen NUR unter genauer Einhaltung der Anweisungen in diesem Handbuch benutzt werden. Die Bedienelemente oder Bedienknöpfe des Patientenlifters NIE mit Gewalt betätigen.
- VERGEWISSERN SIE SICH, dass die Gurte ordnungsgemäß und sicher am Spreizbügel befestigt sind.
- Um die Gefahr von Verletzungen durch unzureichende Ersatzteile auszuschalten, empfiehlt Joerns Healthcare dringend und warnt, dass für Ausrüstungen und andere Geräte, die von Joerns Healthcare hergestellt werden, nur von Joerns Healthcare zugelassene Teile verwendet werden sollten. Nicht genehmigte Änderungen an Ausrüstungen von Joerns Healthcare können deren Sicherheit beeinträchtigen. Joerns Healthcare übernimmt keine Verantwortung für Unfälle, Vorfälle oder Leistungsmängel, die aufgrund von nicht genehmigten Änderungen oder die Verwendung von nicht autorisierten Teilen auftreten.
- Die Zugschnur für Not-Aus/Absenken im Notfall ist nur für den Notfall bestimmt. Sie darf nicht zum Absenken im Normalbetrieb verwendet werden.
- Sofort nach der Betätigung der Zugschnur für Not-Aus/Absenken im Notfall und nach dem Zurücksetzen ist unbedingt zu prüfen, dass die Handbedienung beim Betrieb die richtige Richtung ansteuert. SOLLTE EINE FEHLFUNKTION AUFTRETEN, BENUTZEN SIE DEN DECKENLIFTER NICHT UND WENDEN SIE SICH AN EINEN AUTORISIERTEN JOERNS HEALTHCARE FACHHÄNDLER, UM EINEN TERMIN FÜR DIE WARTUNG/REPARATUR ZU VEREINBAREN.

HINWEIS

- Halten Sie alle Komponenten des Oxford Elara Deckenlifters sauber und trocken und STELLEN SIE SICHER, dass die in diesem Handbuch beschriebenen Sicherheitsüberprüfungen ausgeführt werden.
- Wenn die Handbedienung übermäßigen Mengen an Wasser oder anderen Flüssigkeiten ausgesetzt wird, kann es zu Störungen des Geräts kommen.
- Lassen Sie den Oxford Elara Deckenlifter NICHT fallen. Dies könnte zu inneren Schäden führen, die nicht sichtbar sind. Falls die Vermutung nahe liegt, dass der Deckenlifter eventuell Schaden genommen hat, verwenden Sie ihn NICHT und setzen Sie sich zwecks einer Überprüfung/Wartung mit einem autorisierten Joerns Healthcare Dienstleister in Verbindung.

Keine vom Benutzer zu wartenden Teile

⚠️ WARNUNG

- **VERSUCHEN SIE NICHT** die Oxford Elara Deckenlifter, Akkus oder das Ladegerät zu warten oder zu reparieren. Falls das Gerät eine Störung aufweist, setzen Sie sich mit einem autorisierten Joerns Healthcare Dienstanbieter in Verbindung.

Vermeidung von Stromschlägen

⚠️ WARNUNG

- **BERÜHREN ODER BENUTZEN SIE KEINEN** Lifter mit freiliegenden Stromleitern oder einem beschädigten Netzkabel. Stromführende Teile können zu ernsthaften Verletzungen führen. Falls Lifter oder Ladegerät irgendwelche freiliegenden oder beschädigten Drähte oder Kabel aufweisen, setzen Sie sich umgehend mit einem autorisierten Joerns Healthcare Dienstanbieter in Verbindung.
- **SETZEN SIE ELEKTRISCHE TEILE DES GERÄTS NICHT** Wasser oder Feuchtigkeit aus.
- **ÜBERPRÜFEN SIE** das Typenschild des Ladegeräts auf die Anforderungen hinsichtlich Eingangsspannung und Frequenz. Diese Anforderungen sind je nach Land/Region unterschiedlich. Versuchen Sie **NICHT** den Lifter in einer Region mit einer anderen Spannung und Frequenz zu verwenden, als der auf dem Typenschild angegebenen.
- **LESEN SIE** immer die Anweisungen des Akkus und des Ladegeräts, bevor Sie diese benutzen, aufbewahren oder entsorgen.

Brand- und Explosionsprävention

⚠️ WARNUNG

- Setzen Sie den Oxford Elara Deckenlifter **NICHT** direkter Sonneneinstrahlung oder einer Wärmequelle in der Nähe aus.
- Setzen Sie den Oxford Elara Deckenlifter oder das Akkuladegerät **KEINEN** offenen Flammen aus.
- Verwenden Sie den Oxford Elara Deckenlifter **NICHT** in der Nähe entflammbarer Anästhetikamischungen mit Luft oder Sauerstoff, oder mit Lachgas.
- **VERWENDEN SIE DEN OXFORD ELARA DECKENLIFTER NICHT** an Orten mit viel Staub oder Flusen.

Praktiken zur Sicherheit von Mensch und Umwelt

⚠️ WARNUNG

- In dem unwahrscheinlichen Fall, dass das Gehäuse des Oxford Elara Deckenlifters und das Gehäuse des Akkus brechen und die Inhalte mit Haut oder Kleidung in Kontakt kommen, spülen Sie umgehend mit viel Wasser.
- Sollten die Inhalte mit den Augen in Kontakt kommen, spülen Sie umgehend mit viel Wasser und suchen Sie einen Arzt auf.
- Das Einatmen der Inhalte kann zu Reizungen der Atemwege führen. Sorgen Sie in diesem Fall für frische Luft und suchen Sie einen Arzt auf.
- Dieses Produkt enthält verschlossene Blei-Säure-Akkus. Setzen Sie sich bezüglich des Recyclings und der Entsorgung bitte mit einem autorisierten Joerns Healthcare Dienstanbieter in Verbindung.
- Erlauben Sie es Kindern **NICHT**, den Oxford Elara Deckenlifter zu bedienen.
- Es sind keine von Tieren oder Schädlingen verursachten Auswirkungen bekannt.



Finden und Unterbrechen der Stromversorgung

- Stellen Sie vor der Benutzung des Oxford Elara Deckenlifters sicher, dass Sie wissen, wo sich der Netzanschluss befindet und wie Sie die Netzstromversorgung unterbrechen (abschalten) können.

Sicherheitspraktiken - Akku und Akkuladegerät

WARNUNG

- Die Befolgung dieser Anweisungen ist für die sichere Benutzung der Akkus wichtig sowie um den Benutzer (Patient/Pfleger) schadlos zu halten. Die Akkus in diesem Gerät sind wiederaufladbare ventilregulierte (verschlossene) Blei-Säure-Akkus.
- **SETZEN SIE DAS AKKULADEGERÄT KEINERLEI Wasser oder anderen Flüssigkeiten aus.**
- **SETZEN SIE DAS AKKULADEGERÄT KEINERLEI offenen Flammen oder Zündquellen aus.**
- **VERWENDEN SIE AUSSCHLIESSLICH das mit dem Lifter gelieferte Ladegerät. Laden Sie den Oxford Elara Deckenlifter NICHT in einem unbelüfteten Bereich.**
- **Das Ladegerät darf NIEMALS abgedeckt oder Staub ausgesetzt werden.**
- **Das Ladegerät darf nur in trockenen Bereichen und bei normaler Luftfeuchtigkeit verwendet werden. Es sollte NICHT unter Bedingungen kondensierende Feuchtigkeit verwendet werden.**

HINWEIS: Nach Empfang der Lieferung eines Oxford Elara Deckenlifters sollten die Akkus vor der ersten Benutzung mindestens 8 Stunden lang geladen werden.

HINWEIS: Lassen Sie den Oxford Elara Deckenlifter vor dessen Inbetriebnahme innerhalb von 6-10 Stunden die folgenden Betriebsbedingungen erlangen:

- Die relative Luftfeuchtigkeit sollten zwischen 15% und 93% liegen und nicht kondensierend sein.
- Die Umgebungstemperatur sollte zwischen +5°C und +40°C liegen.
- Der Luftdruck sollte zwischen 700 hPa und 1060 hPa liegen.

Warnaufkleber am Gerät

WARNUNG

- **Überprüfen Sie ALLE Warnaufkleber am Patientenlifter. Bestellen und ersetzen Sie alle unleserlichen Aufkleber.**

4. Bedienungsanleitung

⚠️ WARNUNG

Die Oxford Elara Deckenlifter sollten ausschließlich von vollständig geschulten/ fachkundigen Pflegern bedient werden. Sie sollten NIEMALS von einem unbeaufsichtigten Patienten alleine bedient werden.

4-Wege-Elara-Lifter - Veranschaulichung

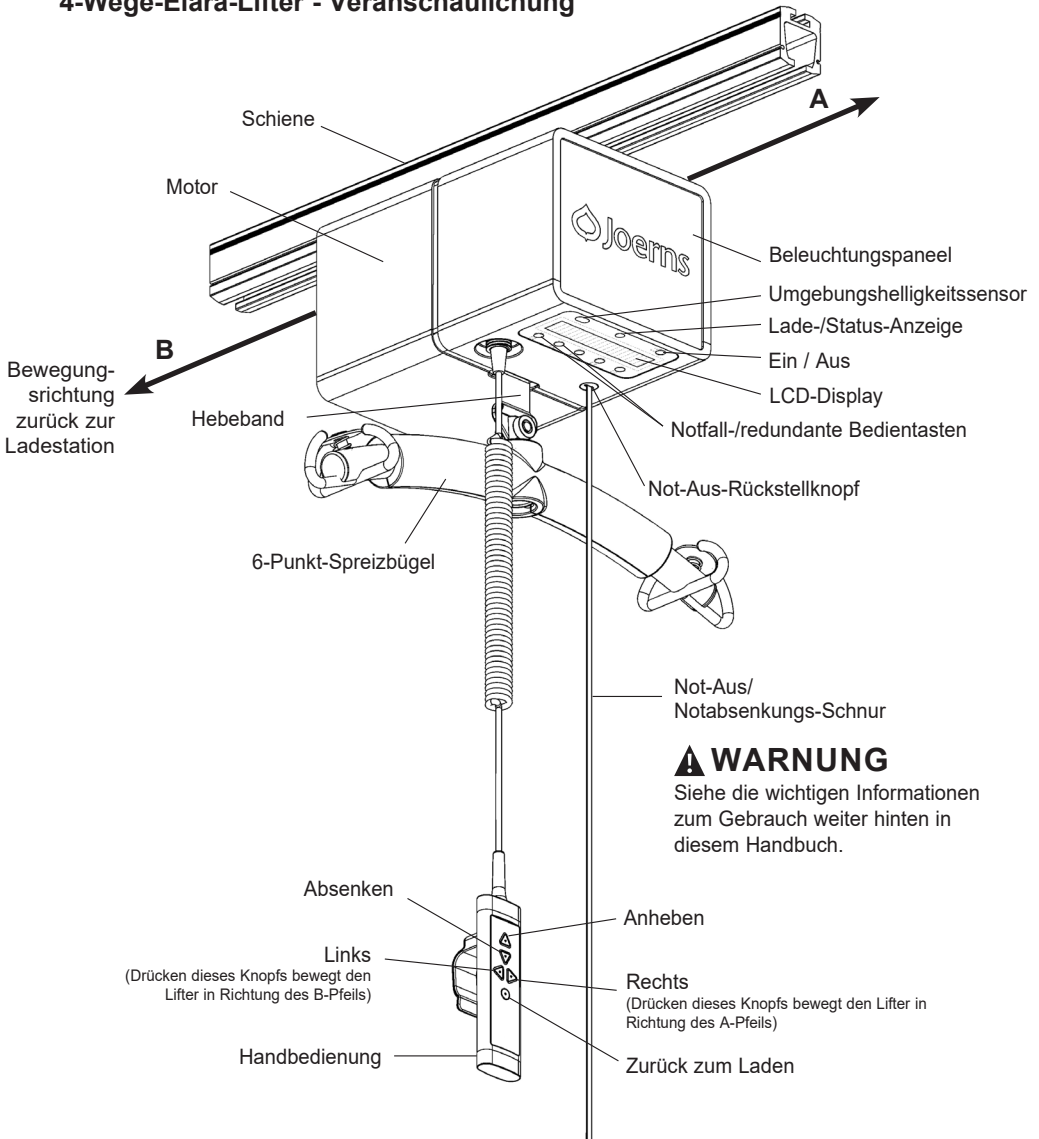

Ein-/Aus-Taste

Drücken Sie die Ein-/Aus-Taste, um den Lifter einzuschalten. Die Lade-/Status-Anzeige und das LCD-Display leuchten auf. Wenn der Lifter sich im Betriebsmodus befindet, drücken Sie die EIN-/AUS-Taste, um das Gerät auszuschalten.

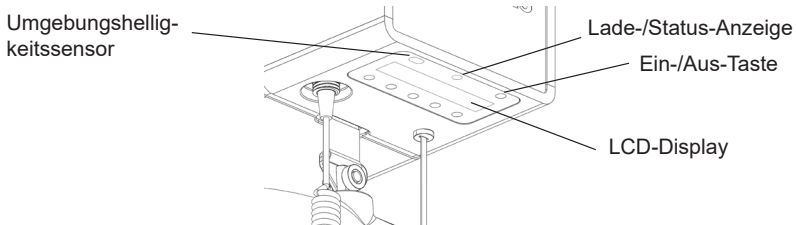

Lade-/Status-Anzeige

Ca. 10 Sekunden nach dem Drücken einer beliebigen Befehlstaste oder dem Einschalten des Geräts mittels der Ein-/Aus-Taste, blinkt die Lade-/Status-Anzeige grün, um anzuzeigen dass die Akkus geladen werden. Darüber hinaus zeigt die Akkuladeanzeige links auf dem LCD-Display die tatsächlich verbleibende Ladung an.



Akkus 1/3 geladen - Lifter mit einem Ladesystem am Ende der Schiene sollten umgehend nach Beendigung des Hebevorgangs zur Ladestation zurückbewegt werden. Wenn die Akkus diesen kritisch niedrigen Ladezustand erreichen, blinkt die Lade-/Status-Anzeige rot. Dazu ertönt bei Umgebungslicht immer dann ein hörbarer Piepton, wenn eine Bedientaste gedrückt wird. Bei dunkler Umgebung blinkt lediglich die Lade-/Status-Anzeige rot.



Akkus 2/3 geladen - Lifter mit einem Ladesystem am Ende der Schiene sollten zur Ladestation zurückbewegt werden.



Akkus vollständig geladen.

HINWEIS: Wenn die Endpaneele beleuchtet sind, insbesondere bei vollständiger Helligkeit, wird der Ladezustand möglicherweise nicht richtig angezeigt. Die Beleuchtung kann sich auf das Lade-Display auswirken.

HINWEIS: Wenn der Deckenlifter mehr als eine Minute lang nicht betrieben wurde, gehen sowohl die Lade-/Status-Anzeige als auch das LCD-Display in den „Schlaf“-Modus über und werden nicht mehr beleuchtet. Dies trifft auch zu, wenn die Akkus geladen werden. Sobald eine beliebige Befehlstaste auf der Handbedienung gedrückt wird, gehen sowohl die Akkustatus-Anzeigelampe als auch das LCD-Display wieder in den Betriebsmodus über.

HINWEIS

Die Lade-/Status-Anzeige zeigt darüber hinaus folgende Warnmeldungen an:

WARNHINWEIS SCHWACHER AKKU:

Wenn die Akkuladung im Schlafmodus ein sehr niedriges Niveau erreicht, blinkt die Lade-/Status-Anzeige rot. Dazu ertönt bei Umgebungslicht immer dann ein hörbarer Piepton, wenn eine Bedientaste gedrückt wird. Bei dunkler Umgebung blinkt lediglich die Lade-/Status-Anzeige rot.

WARNUNG

Wenn der Ladezustand des Akkus niedrig ist, kann ein Patientenhebezyklus möglicherweise nicht abgeschlossen werden. Die Akkus sollten **UMGEHEND** geladen werden - beziehen Sie sich dazu auf die Einzelheiten im Abschnitt „Bediener-Display“ weiter hinten in diesem Handbuch.

NOTBREMSUNG:

HINWEIS: Beziehen Sie sich bezüglich Not-Aus-Anweisungen auf den Abschnitt „Not-Aus/elektrische Notabsenkung“ dieses Handbuchs.

Wenn die rote Not-Aus-Schnur benutzt wird, blinkt die Lade-/Status-Anzeige rot. Dazu ertönt ein hörbarer Piepton.

Obiger Zustand wird von der Meldung NOT-AUS auf dem LCD-Display begleitet (siehe „Warnhinweise“ im Abschnitt des Bediener-Displays dieses Handbuchs).

Darüber hinaus ist der rote Ring der „NOT-AUS/NOTABSENKUNGS“-Taste auf dem Lifter sichtbar.

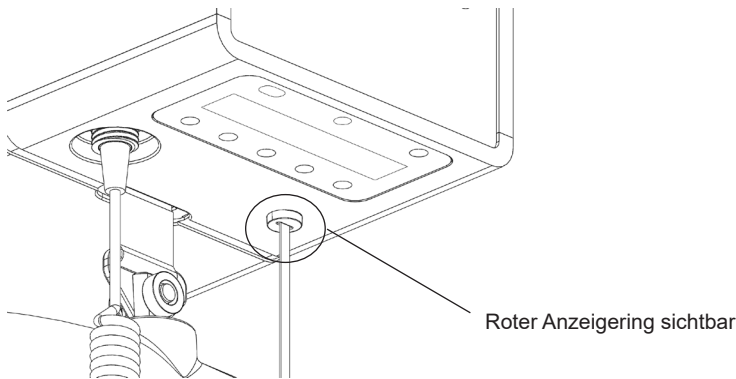
**ELEKTRISCHE NOTABSENKUNG:**

HINWEIS: Beziehen Sie sich für die Bedienungsanleitung für die elektrische Notabsenkung auf den Abschnitt „Not-Aus/elektrische Notabsenkung“ dieses Handbuchs.

⚠️ WARNUNG

Die Zugschnur für Not-Aus/Absenken im Notfall ist nur für den Notfall bestimmt. Sie darf nicht zum Absenken im Normalbetrieb verwendet werden.

Sofort nach der Betätigung der Zugschnur für Not-Aus/Absenken im Notfall und nach dem Zurücksetzen ist unbedingt zu prüfen, dass die Handbedienung beim Betrieb die richtige Richtung ansteuert. SOLLTE EINE FEHLFUNKTION AUFTRETEN, BENUTZEN SIE DEN DECKENLIFTER NICHT UND WENDEN SIE SICH AN EINEN AUTORISIERTEN JOERNS HEALTHCARE FACHHÄNDLER, UM EINEN TERMIN FÜR DIE WARTUNG/REPARATUR ZU VEREINBAREN.

Wenn Sie nach der Aktivierung der Not-Aus-Funktion weiter an der roten Not-Aus-Schnur ziehen, wird die elektrische Notabsenkung in Gang gesetzt.

Während die elektrische Notabsenkung bedient wird, blinkt die Lade-/Status-Anzeige rot. Dazu ertönt ein hörbarer Piepton.

Obiger Zustand wird von der Meldung NOTABSENKUNG auf dem LCD-Display begleitet (siehe „Warnhinweise“ im Abschnitt des Bediener-Displays dieses Handbuchs).

Darüber hinaus ist der rote Ring der „NOT-AUS/NOTABSENKUNGS“-Taste auf dem Lifter sichtbar.

HINWEIS: Falls der elektrische Betrieb und die Not-Aus-Funktionen versagen, benutzen Sie eine alternative Methode zum Absenken des Patienten und setzen Sie sich mit einem autorisierten Joerns Healthcare Dienstleister in Verbindung.

ÜBERGESCHWINDIGKEIT - SERVICE RUFEN:

Im Falle einer ernsthaften Störung des Deckenlifters, die zur Aktivierung der „ÜBERGESCHWINDIGKEITS“-Sicherheitsfunktion führt, blinkt die Lade-/Status-Anzeige rot. Dazu ertönt immer dann ein hörbarer Piepton, wenn eine Befehlstaste auf der Handbedienung gedrückt wird. Darüber hinaus erscheint auf dem LCD-Display die Meldung „ÜBERGESCHWINDIGKEIT - SERVICE RUFEN“. (Siehe „Warnhinweise“ im Abschnitt des Bediener-Displays dieses Handbuchs).

Der Lifter lässt sich nicht in Gang setzen.

⚠ WARNUNG

Sobald die Übergeschwindigkeitsfunktion aktiviert wurde, funktioniert der Lifter nicht mehr. Es ist eine unverzügliche Wartung/Überprüfung erforderlich. Wenden Sie sich an einen autorisierten Joerns Healthcare Fachhändler, um einen Termin für die Wartung/Überprüfung zu vereinbaren.

Handbedienung

Die Oxford Elara Deckenlifter werden durch Drücken der entsprechenden Befehlstasten auf der Handbedienung, wie unten erläutert, betrieben:

2-Wege-Geräte:

Mit den Tasten ANHEBEN und ABSENKEN wird der Spreizbügel angehoben oder abgesenkt.

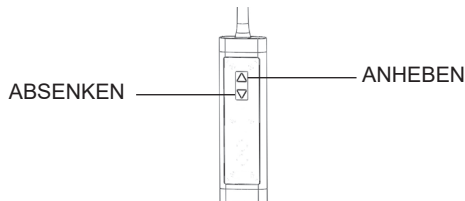

4-Wege-Geräte:

- Mit den Tasten ANHEBEN und ABSENKEN wird der Spreizbügel angehoben oder abgesenkt.
- Mit den Tasten LINKS und RECHTS wird der Deckenlifter entlang der Schiene bewegt.
- Mit der Taste ZURÜCK ZUM LADEN wird der Deckenlifter zur Ladestation bewegt. Beziehen Sie sich für Einzelheiten auf den Abschnitt „Schiensysteme mit Ladestation am Ende der Schiene“.

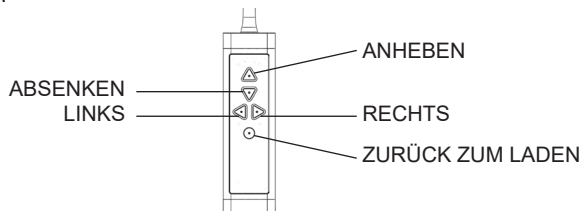

HINWEIS: Wenn die Absenk-Taste auf der Handbedienung oder die Notfall-/redundanten Bedientasten auf dem Lifter gedrückt werden und der Spreizbügel sein unteres Limit erreicht, wird die Absenkbewegung automatisch gestoppt und es erscheint die Meldung BAND VOLLSTÄNDIG AUSGEFAHREN auf dem LCD-Bildschirm.

HINWEIS: Der Spreizbügel muss am Hebeband angebracht sein und darf nicht auf einer Oberfläche aufliegen, damit die Bedientasten auf der Handbedienung funktionieren.

Auf der Rückseite der Handbedienung befindet sich ein Haken, mit dem diese, wenn Sie nicht benutzt wird, am Spreizbügel aufbewahrt werden kann.

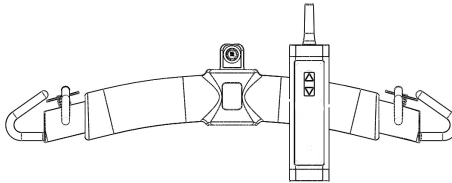

Schienensysteme mit Ladestationen am Ende der Schiene:

Nach dem Anheben des Spreizbügels bis zum obersten Limit wird durch Drücken der Taste ZURÜCK ZUM LADEN die automatische Bewegung des Deckenlifters zur Ladestation in Gang gesetzt. Wenn der Deckenlifter die Ladestation erreicht, wird die Bewegung automatisch gestoppt.

HINWEIS: Wenn der Spreizbügel nicht zum obersten Limit angehoben wurde, funktioniert die „Zurück zum Laden“-Funktion nicht.

Darüber hinaus muss sich das LCD-Display im normalen Betriebsmodus befinden, damit die „Zurück zum Laden“-Funktion funktioniert. Wenn das Display sich im Programmiermodus befindet, funktioniert die „Zurück zum Laden“-Funktion nicht.

HINWEIS: Der Patient darf sich, wenn die ZURÜCK ZUM LADEN-TASTE gedrückt wird, nicht mehr im Deckenlifter befinden. Wenn der Lifter wahrnimmt, dass sich eine Last am Spreizbügel befindet, funktioniert die „Zurück zum Laden“-Funktion nicht.

▲ HINWEIS

- Bei raumabdeckenden X-Y-Schienensystemen und raumabdeckenden X-Y-Schienensystemen mit einem Weichenmechanismus, die mit Ladestationen am Ende der Schiene ausgestattet sind, muss die Traversenschiene so positioniert sein, dass sie mit dem Hauptladepunkt an der ortsfesten Schiene in Kontakt ist, bevor die „Zurück zum Laden“-Taste gedrückt wird.
- Bei Schienensystemen mit einer (Dreh)weiche muss der Liftermotor im Schienenabschnitt mit der Ladestation am Ende der Schiene positioniert werden, bevor die „Zurück zum Laden“-Taste gedrückt wird.

HINWEIS: Der Elara Deckenlifter verfügt über einen Sicherheitsstromkreis, der das automatische Verfahren zur Ladestation stoppt, wenn der Lifter 30 Sekunden nach dem Drücken der „Zurück zum Laden“-Taste nicht an der Ladestation angedockt hat.

Bediener-Display

Auf dem LCD-Display Ihres Oxford Elara Deckenlifters werden eine Reihe von Parameter-Logs sowie ein Menü-System angezeigt, mittels dessen Sie verschiedene Einstellungen auswählen und anpassen können.

Des Weiteren werden auf dem Display verschiedene Warnhinweise angezeigt.

Warnhinweise:

Übergeschwindigkeit - Service rufen:

DRIVE OVERSPEED -
CALL SERVICE

Dieser Warnhinweis wird im Falle einer ernsthaften Störung angezeigt. Der Lifter lässt sich nicht in Gang setzen.

⚠️ WARNUNG

Sobald die Übergeschwindigkeitsfunktion aktiviert wurde, funktioniert der Lifter nicht mehr. Service/Überprüfung umgehend erforderlich - Wenden Sie sich an einen autorisierten Joerns Healthcare Fachhändler, um einen Termin für die Wartung/Überprüfung zu vereinbaren.

Notbremung:

EMERGENCY STOP

Dieser Warnhinweis wird angezeigt, wenn die rote Not-Aus-Schnur bedient wurde. Darüber hinaus blinkt die Lade-/Status-Anzeige rot und es ertönt ein hörbarer Piepton.

Notfallabsenkung:

Emergency Lower

Dieser Warnhinweis wird angezeigt, wenn durch fortwährendes Ziehen an der roten Not-Aus-Schnur die Notabsenkfunktion aktiviert wird. Darüber hinaus blinkt die Lade-/Status-Anzeige rot und es ertönt ein hörbarer Piepton.

⚠️ WARNUNG

Sofort nach der Betätigung der Zugschnur für Not-Aus/Absenken im Notfall und nach dem Zurücksetzen ist unbedingt zu prüfen, dass die Handbedienung beim Betrieb die richtige Richtung ansteuert. SOLLTE EINE FEHLFUNKTION AUFTRETEN, BENUTZEN SIE DEN DECKENLIFTER NICHT UND WENDEN SIE SICH AN EINEN AUTORISIERTEN JOERNS HEALTHCARE FACHHÄNDLER, UM EINEN TERMIN FÜR DIE WARTUNG/REPARATUR ZU VEREINBAREN.

Überlasten:

OVERLOAD

Dieser Warnhinweis wird angezeigt, wenn versucht wird einen Patienten zu heben, dessen Gewicht die festgelegte maximale sichere Tragfähigkeit des Lifters übersteigt.

⚠️ WARNUNG

Wenn die Überlast-Warnung angezeigt wird, unterbrechen Sie den Hebevorgang umgehend.

Niedrige Akkuladung:

LOW BATTERY

Dieser Warnhinweis wird angezeigt, wenn die Akkuladung auf ein kritisches Niveau absinkt, d.h. wenn nur noch ein vollständiger Hebevorgang ausgeführt werden kann.

Warnhinweise (Fortsetzung):**Akku leer:****BATTERY DEPLETED**

Dieser Warnhinweis wird nach der Warnung NIEDRIGE AKKULADUNG angezeigt, nachdem ein weiterer Hebevorgang ausgeführt wurde.

Service überfällig:**SERVICE OVERDUE!**

SERVICE-ANZEIGE - Sobald der für den nächsten Service festgelegte Zeitpunkt erreicht oder überschritten wurde, wird jedesmal dann die Meldung SERVICE ÜBERFÄLLIG angezeigt, wenn eine Bedientaste gedrückt wird.

⚠️ WARNUNG

Setzen Sie sich unverzüglich mit einem autorisierten Joerns Healthcare Dienstanbieter in Verbindung, um einen Service/eine Überprüfung zu vereinbaren.

Interner Fehler:**INTERNAL ERROR**

Dieser Warnhinweis wird im Falle einer internen elektrischen Fehlfunktion angezeigt. Der Lifter lässt sich nicht in Gang setzen.

Service/Überprüfung umgehend erforderlich. Setzen Sie sich bitte mit einem autorisierten Joerns Healthcare Dienstanbieter in Verbindung.

Band hängt durch:**Tape Slack**

Dieser Warnhinweis wird angezeigt, wenn entweder der Patient oder der Spreizbügel mit einer Oberfläche in Kontakt kommen, z.B. Bett oder Stuhl, sodass der Lifter keine Last mehr wahrnimmt.

Band verdreht:**Tape Twisted**

Dieser Warnhinweis wird angezeigt, wenn das Hebeband während eines Hebezyklus verdreht wird. Er wird möglicherweise auch angezeigt, wenn der Patient nicht vollständig senkrecht gehoben wird und das Liftband in einem Winkel in den Lifter eingezogen wird.

Band vollständig ausgefahren:**TAPE ALL OUT**

Dieser Warnhinweis wird angezeigt, wenn die Absenk-Taste auf der Handbedienung oder dem Bedienfeld gedrückt wurde und das Hebeband sein unteres Bewegungslimit erreicht hat.

Oberes Bewegungslimit**At top of travel**

Dieser Warnhinweis wird angezeigt, wenn die Anhebe-Taste auf der Handbedienung oder dem Bedienfeld gedrückt wurde und das Hebeband sein oberes Bewegungslimit erreicht hat.

Anzeigen, Einstellungen und Menüs

1. Standby-Modus

Im Standby-Modus werden folgende Informationen angezeigt:

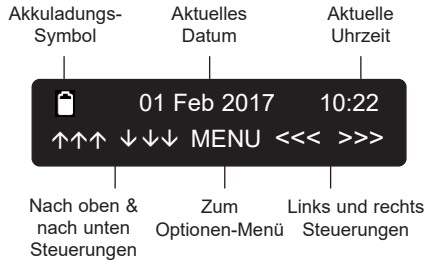

HINWEIS: Wenn der Lifter nach der Meldung NIEDRIGE AKKULADUNG nicht geladen wird, wird auf dem LCD-Display die Meldung AKKU LEER angezeigt und es sind keine weiteren Hebevorgänge möglich.



AKKULADUNGS-SYMBOL

Das Symbol der Akkuladung zeigt die verbleibende Ladung an, wenn der Lifter sich im Standby-Modus befindet.

Die Anzeige zeigt entweder 1/3, 2/3 oder vollständig geladen an.

Beziehen Sie sich für weitere Einzelheiten auf den Abschnitt „Lade-/Status-Anzeige“.

⚠ HINWEIS

Wenn die Akkuladung auf ein kritisches Niveau absinkt (den Punkt erreicht, an dem nur noch ein vollständiger Hebevorgang durchgeführt werden kann), leuchtet die Lade-/Status-Anzeige permanent rot (blinkt nicht). Dazu wird auf dem LCD-Display die Meldung NIEDRIGE AKKULADUNG angezeigt. Stellen Sie sicher, dass der Lifter umgehend geladen wird.

2. Schlafmodus

Wenn nach einem Zeitraum von 1 Minute keine Bedienung des Deckenlifters wahrgenommen wird, geht dieser in den Schlafmodus über, um die Akkus vor einer unnötigen Entladung zu schützen. Das Display wird wieder beleuchtet, wenn eine beliebige der Bedientasten gedrückt wird.

3. Menü-Übersicht

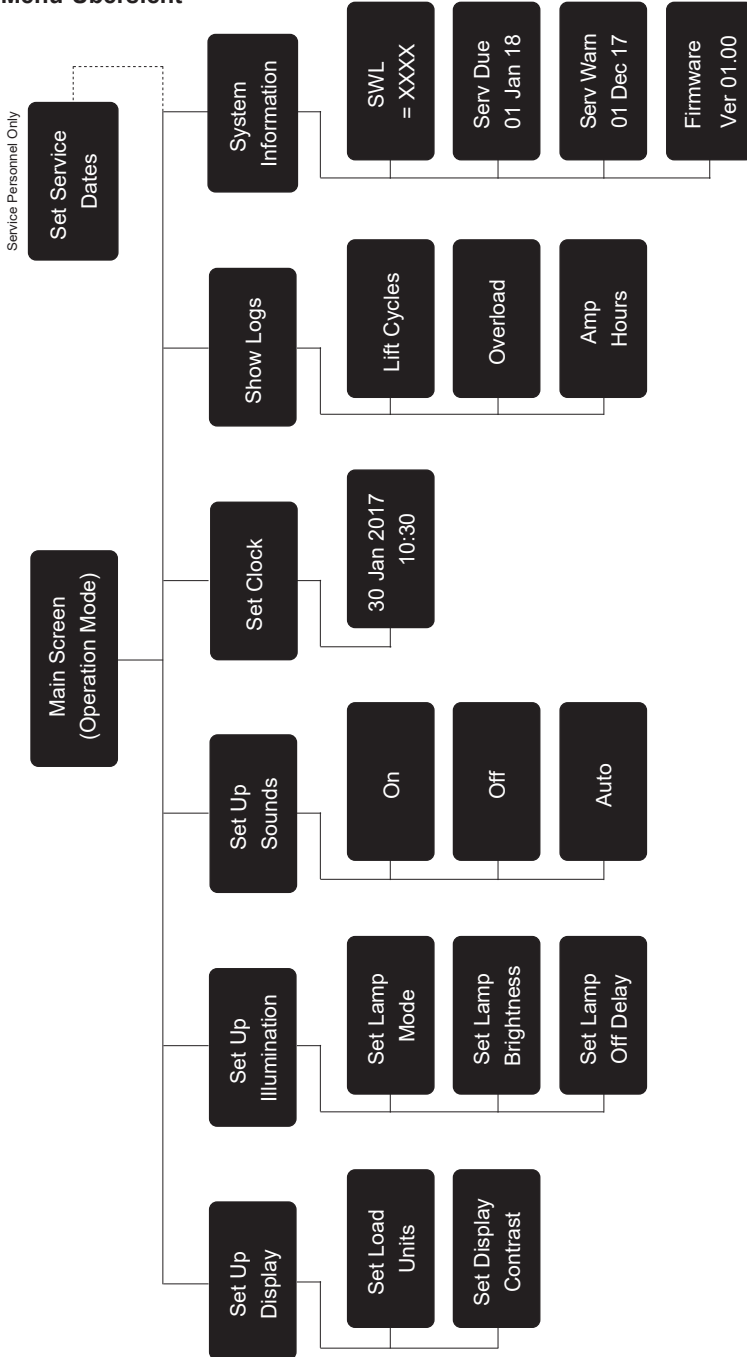

4. Menü-Funktionen

Um zum HAUPTMENÜ zu gelangen, drücken Sie die Taste direkt unter MENÜ.

Die Hauptmenü-Modi sind folgendermaßen:

Anzeige 1: Setup Display (Display einrichten)

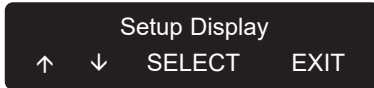

Anzeige 2: Setup Illumination (Beleuchtung einrichten)

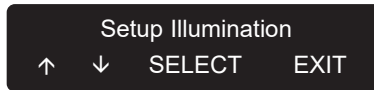

Anzeige 3: Setup Sounds (Töne einrichten)

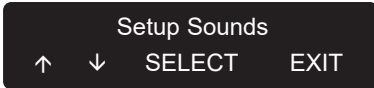

Anzeige 4: Uhr einstellen

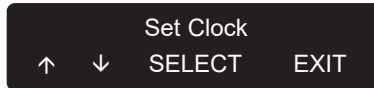

Anzeige 5: Show Logs (Logs anzeigen)

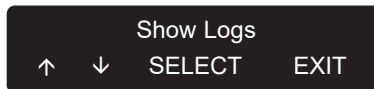

Anzeige 6: System-Informationen

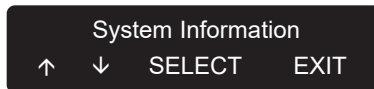

Parameter einstellen und ansehen

Um zum HAUPTMENÜ zu gelangen, drücken Sie die Taste direkt unter MENÜ.

Verwenden Sie die Tasten unter den NACH OBEN und NACH UNTEN Pfeilen, um durch die Menü-Optionen zu scrollen:

1. Setup Display

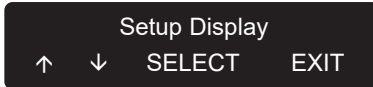

Um zu SETUP DISPLAY zu gelangen, drücken Sie die Taste unter SELECT.

Auf dem Display wird SET DISPLAY CONTRAST angezeigt.

1a. Set Display Contrast (Display-Kontrast einstellen)

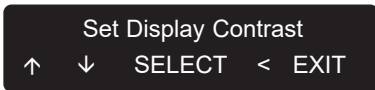

Um zu SET DISPLAY CONTRAST zu gelangen, drücken Sie die Taste unter SELECT.

Auf dem Display wird ADJUST WITH UP/DOWN angezeigt.

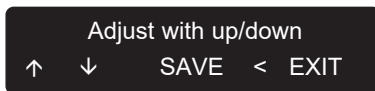

Verwenden Sie die Tasten unter den NACH OBEN und NACH UNTEN Pfeilen, um den Display-Kontrast anzupassen.

Wenn der gewünschte Display-Kontrast ausgewählt wurde, drücken Sie die Taste unter SAVE, um die Auswahl zu bestätigen.

Drücken Sie die Taste unter <, um zum SETUP DISPLAY MENU zurückzukehren, oder drücken Sie die < Taste ein zweites Mal, um zum Hauptmenü zurückzukehren. Drücken Sie alternativ die Taste unter EXIT, um zum Standby-Bildschirm zurückzukehren.

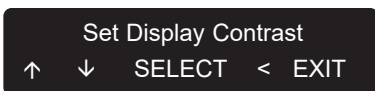

1b. Set Load Units (Lasteinheiten einstellen)

Verwenden Sie im SETUP DISPLAY MENÜ die Taste unter den NACH OBEN und NACH UNTEN Pfeilen, um durch die Menüpunkte zu scrollen, bis der SET LOAD UNITS Bildschirm angezeigt wird.

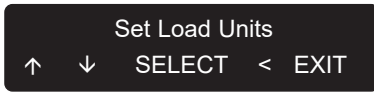

Um zu SET LOAD UNITS zu gelangen, drücken Sie die Taste unter SELECT. Auf dem Bildschirm wird die aktuelle Auswahl angezeigt.

Sie können aus zwei Optionen auswählen:

Option 1: Last in kg anzeigen.

Option 2: Last in Pfund anzeigen.



Verwenden Sie die Tasten unter den NACH OBEN und NACH UNTEN Pfeilen, um zwischen den Optionen zu scrollen.

Wenn die Auswahl der gewünschten Lasteinheiten angezeigt wird, drücken Sie die Taste unter SAVE.

Wenn die gewünschten Lasteinheiten ausgewählt wurden, drücken Sie die Taste unter < einmal, um zum SETUP DISPLAY MENÜ zurückzukehren, oder drücken Sie die < Taste ein zweites Mal, um zum HAUPTMENÜ zurückzukehren.

Drücken Sie alternativ die Taste unter EXIT, um zum Standby-Bildschirm zurückzukehren.

2. Setup Illumination (Beleuchtung einrichten)

Verwenden Sie im MAIN MENU die Tasten unter den NACH OBEN und NACH UNTEN Pfeilen, um durch die Menüpunkte zu scrollen, bis der SETUP ILLUMINATION Bildschirm angezeigt wird. Um zum SETUP ILLUMINATION Menü zu gelangen, drücken Sie die Taste unter SELECT.

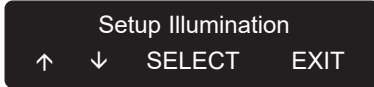

Verwenden Sie die Tasten unter den NACH OBEN und NACH UNTEN Pfeilen, um durch die 3 wählbaren Einstellungen zu scrollen.

2a. LAMPEN-MODUS EINSTELLEN:

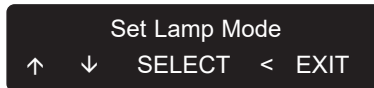

HINWEIS: Die SET LAMP MODE Einstellungen ermöglichen es zu wählen, wann die Beleuchtungslampe während des normalen Betriebs leuchtet.

Drücken Sie die Taste unter SELECT und die aktuelle SET LAMP MODE Auswahl wird angezeigt. Es gibt die folgenden 3 Optionen:

OPTION 1: EIN



Wenn ON gewählt wird, leuchtet die Beleuchtungslampe während des normalen Betriebs immer.

Drücken Sie die Taste unter SAVE, um diese Option auszuwählen, oder wählen Sie eine alternative Einstellung, indem Sie die Tasten unter den NACH OBEN und NACH UNTEN Pfeilen verwenden, um zu einer anderen Option zu scrollen.

OPTION 2: AUTO



Bei Auswahl dieser Option wird die Beleuchtungslampe NUR dann aktiviert, wenn die Umgebungshelligkeit nachlässt oder bei Dunkelheit.

Wenn AUTO die erforderliche Einstellung ist, drücken Sie die Taste unter SAVE oder wählen Sie eine alternative Einstellung, indem Sie die Tasten unter den NACH OBEN und NACH UNTEN Pfeilen verwenden.

OPTION 3: AUS



Bei Auswahl dieser Option ist die Beleuchtungslampe während des normalen Betriebs immer deaktiviert. Drücken Sie die Taste unter SAVE, um diese Auswahl zu bestätigen.

Wenn die gewünschte Option gespeichert wurde, drücken Sie die Taste unter < einmal, um zum SETUP ILLUMINATION Menü zurückzukehren, oder drücken Sie die Taste unter < ein zweites Mal, um zum HAUPTMENÜ zurückzukehren. Drücken Sie alternativ die Taste unter EXIT, um zum Standby-Bildschirm zurückzukehren.

2b. LAMPEN-AUS-VERZÖGERUNG EINSTELLEN:

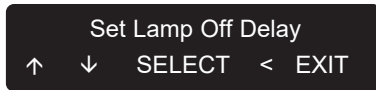

Verwenden Sie im SETUP ILLUMINATION Menü die Tasten unter den NACH OBEN und NACH UNTEN Pfeilen, um zum SET LAMP OFF DELAY Bildschirm zu scrollen.

Geben Sie diese Funktion ein, indem Sie die Taste unter SELECT drücken. Auf dem Bildschirm wird die aktuelle SET LAMP OFF DELAY Einstellung angezeigt.

HINWEIS: Die SET LAMP OFF DELAY Einstellungen ermöglichen die Wahl der Zeitdauer, für die die Beleuchtungslampe während des normalen Betriebsmodus nach Beendigung eines Transfervorgangs beleuchtet bleibt.



Verwenden Sie die Tasten unter den NACH OBEN und NACH UNTEN Pfeilen, um durch sechs mögliche Einstellungen zu scrollen: 10 SEKUNDEN, 20 SEKUNDEN, 30 SEKUNDEN, 1 MINUTE, 2 MINUTEN und 5 MINUTEN.

Wenn die gewünschte Einstellung angezeigt wird, drücken Sie die Taste unter SAVE.

Wenn die gewünschte LAMP OFF DELAY gespeichert wurde, drücken Sie die Taste unter < einmal, um zum SETUP ILLUMINATION Menü zurückzukehren, oder drücken Sie die Taste unter < ein zweites Mal, um zum HAUPTMENÜ zurückzukehren. Drücken Sie alternativ die Taste unter EXIT, um zum Standby-Bildschirm zurückzukehren.

2c. LAMPENHELLIGKEIT EINSTELLEN:

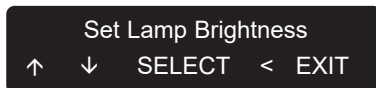

Verwenden Sie die Tasten unter den NACH OBEN und NACH UNTEN Pfeilen, um zum SET LAMP BRIGHTNESS Bildschirm zu scrollen.

Drücken Sie die Taste unter SELECT, um auf diese Einstellungen zuzugreifen.

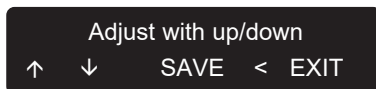

Verwenden Sie die Tasten unter den NACH OBEN und NACH UNTEN Pfeilen, um die gewünschte Helligkeit zu wählen und drücken Sie dann die Taste unter SAVE, um die Einstellung zu speichern.

Wenn die gewünschte LAMP BRIGHTNESS gespeichert wurde, drücken Sie die Taste unter < einmal, um zum SETUP ILLUMINATION Menü zurückzukehren, oder drücken Sie die Taste unter < ein zweites Mal, um zum HAUPTMENÜ zurückzukehren.

Drücken Sie alternativ die Taste unter EXIT, um zum Standby-Bildschirm zurückzukehren.

3. Setup Sounds (Töne einrichten)

Verwenden Sie im HAUPTMENÜ die Tasten unter den NACH OBEN und NACH UNTEN Pfeilen, um durch die Menüpunkte zu scrollen, bis der SETUP SOUNDS Bildschirm angezeigt wird. Um zum SET SOUNDS Menü zu gelangen, drücken Sie die Taste unter SELECT.

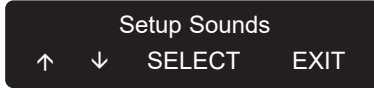

HINWEIS: Die SETUP SOUNDS Einstellungen ermöglichen es zu wählen, wann während des normalen Betriebsmodus hörbare Benachrichtigungen ertönen.

Verwenden Sie die Tasten unter den NACH OBEN und NACH UNTEN Pfeilen, um durch die Optionen zu scrollen.

Sie können aus 3 Optionen auswählen:

OPTION 1: EIN



Wenn ON gewählt wird, werden die hörbaren Benachrichtigungen während des normalen Betriebs aktiviert, z.B. Warnhinweis für niedrige Akkuladung.

Um diese Einstellung zu bestätigen, drücken Sie die Taste unter SAVE.

Wenn Sie eine alternative Einstellung benötigen, verwenden Sie die Tasten und den NACH OBEN und NACH UNTEN Pfeilen, um durch die Optionen zu scrollen.

OPTION 2: AUTO

Wenn AUTO gewählt wird, werden NUR bei normalem Umgebungslicht hörbare Benachrichtigungen ausgesandt. Wenn die Umgebungshelligkeit nachlässt oder bei Dunkelheit sind die hörbaren Benachrichtigungen automatisch deaktiviert und die Status-Anzeigelampe wird gedimmt, um eine bessere Schlafumgebung zu bieten.

Um diese Einstellung zu wählen, drücken Sie die Taste unter SAVE.



Wenn Sie eine alternative Einstellung benötigen, verwenden Sie die Tasten unter den NACH OBEN und NACH UNTEN Pfeilen, um zu einer anderen Option zu scrollen.

OPTION 3: AUS

Wenn OFF gewählt wird, sind alle hörbaren Benachrichtigungen während des normalen Betriebs stumm geschaltet. Um diese Auswahl zu bestätigen, drücken Sie die Taste unter SAVE.



Wenn die gewünschte SETUP SOUNDS Einstellung gespeichert wurde, drücken Sie die Taste unter <, um zum HAUPTMENÜ zurückzugelangen, oder drücken Sie die Taste unter EXIT, um zum Standby-Bildschirm zurückzukehren.

4. Uhr einstellen

Verwenden Sie im HAUPTMENÜ die Tasten unter den NACH OBEN und NACH UNTEN Pfeilen, um durch die Menüpunkte zu scrollen, bis der SET CLOCK Bildschirm angezeigt wird. Um zur SET CLOCK Funktion zu gelangen, drücken Sie die Taste unter SELECT.

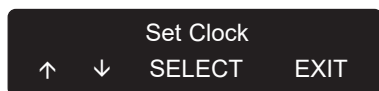

Auf dem Bildschirm wird DATE und TIME angezeigt, und der gewählte Parameter blinkt, um anzuzeigen, dass der Wert verändert werden kann.



Verwenden Sie die Tasten unter den NACH OBEN und NACH UNTEN Pfeilen, um den gewählten Parameter nach oben oder unten anzupassen.

Wenn der gewünschte Wert angezeigt wird, verwenden Sie die Taste unter >, um den nächsten Parameter auszuwählen und passen Sie diesen mittels der Tasten unter den NACH OBEN und NACH UNTEN Pfeilen an.

Fahren Sie mit der Auswahl und Anpassung aller Parameter auf die gewünschten Werte vor, bevor Sie die Taste unter SAVE drücken, um diese zu speichern.

Wenn die aktualisierten Uhrzeit-Einstellungen gespeichert wurden, drücken Sie die Taste unter EXIT, um zum Standby-Bildschirm zurückzukehren.

5. Show Logs (Logs anzeigen)

Verwenden Sie im HAUPTMENÜ die Tasten unter den NACH OBEN und NACH UNTEN Pfeilen, um durch die Menüpunkte zu scrollen, bis der SHOW LOGS Bildschirm angezeigt wird. Um zum SHOW LOGS Menü zu gelangen, drücken Sie die Taste unter SELECT.

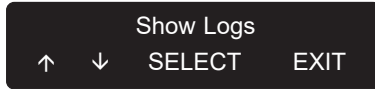

Auf dem Display wird nun die Gesamtanzahl der mit dem Lifter durchgeführten HEBEZYKLEN angezeigt.

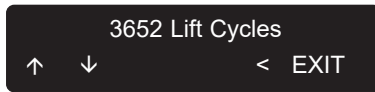

Verwenden Sie die Tasten unter den NACH OBEN und NACH UNTEN Pfeilen, um zu AMP HOURS zu scrollen. Auf diesem Bildschirm werden die gesamten vom Motor des Deckenlifters während des Betriebs gezogenen Amperestunden angezeigt.

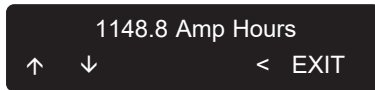

Verwenden Sie die Tasten unter den NACH OBEN und NACH UNTEN Pfeilen, um zu OVERLOADS zu scrollen. Auf diesem Bildschirm wird die gesamte Anzahl der Male angezeigt, die versucht wurde, mehr als die maximale sichere Tragfähigkeit zu heben.

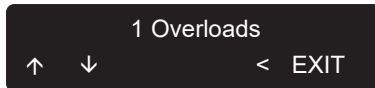

Wenn alle Log-Parameter überprüft wurden, drücken Sie die Taste unter < einmal, um zum HAUPTMENÜ ZURÜCKZUKEHREN. DRÜCKEN SIE ALTERNATIV die Taste unter EXIT, um zum normalen Standby-Bildschirm zurückzukehren.

6. System-Informationen

Verwenden Sie im HAUPTMENÜ die Tasten unter den NACH OBEN und NACH UNTEN Pfeilen, um durch die Menüpunkte zu scrollen, bis der SYSTEM INFORMATION Bildschirm angezeigt wird.

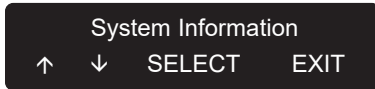

Um zum SYSTEM INFORMATION Menü zu gelangen, drücken Sie die Taste unter SELECT.

Es gibt 4 SYSTEM INFORMATION Bildschirme, auf denen eingestellte Parameter angezeigt werden, die nur von einem autorisierten Joerns Healthcare Techniker unter Verwendung spezialisierter Programmierhilfsmittel verändert werden dürfen.

Diese Einstellungen DÜRFEN NICHT vom Benutzer verändert werden.

Um durch das SYSTEM INFORMATION Menü zu scrollen, verwenden Sie die Tasten unter den NACH OBEN und NACH UNTEN Pfeilen.

Es werden folgende Informationen angezeigt:

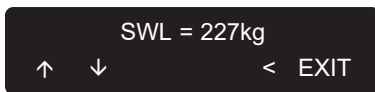

6a. Hier wird die eingestellte maximale sichere Tragfähigkeit des Lifters angezeigt.



6b. Hier wird das für die nächste fällige Inspektion/den nächsten fälligen Service eingestellte Datum angezeigt.



6c. Hier wird das eingestellte Datum angezeigt, ab dem die Meldung für den fälligen Service angezeigt wird.

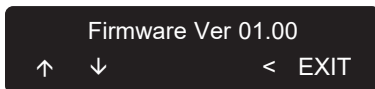

6d. Hier wird die Software-Revision angezeigt, die der jeweilige Lifter verwendet.

Wenn alle System-Informationen überprüft wurden, drücken Sie die Taste unter <, um zum HAUPTMENÜ zurückzukehren.

Drücken Sie alternativ die Taste unter EXIT, um zum Standby-Bildschirm zurückzukehren.

7. Set Service Dates (Daten für den Service festlegen)

Diese Option steht ausschließlich autorisierten Joerns Healthcare Dienst Anbietern zur Verfügung.



Heben und Transferieren mit dem Oxford Elara Deckenlifter

WARNUNG

- **LESEN SIE VOR DER BENUTZUNG DER OXFORD ELARA DECKENLIFTER IMMER die „Sicherheitshinweise“.**
- Die Schiene **MUSS** von einem autorisierten Joerns Healthcare Dienstleister und gemäß lokaler und regionaler Vorschriften und Normen installiert und modifiziert werden.
- **ALLE** Schienen **MÜSSEN** mit Schienenendanschlüssen abgeschlossen oder mit anderen abgeschlossenen Schienenkomponenten verbunden sein.
- Stellen Sie vor **DER BENUTZUNG SICHER**, dass alle Schienenendanschlüsse angebracht und gesichert sind.
- Der Lifter sollte **NIEMALS** vom Patienten bedient werden, sondern ausschließlich vom Pfleger.

Gurte

Der Oxford Elara Deckenlifter wurde für die Benutzung mit Oxford Hebegurten konzipiert. Daher wird empfohlen, in Verbindung mit den Oxford Elara Deckenliftern Oxford Hebegurte zu verwenden. Oxford Hebegurte sind in verschiedenen Größen erhältlich, von Kindergrößen bis hin zu XL, und weisen zur Angabe der Größe einen Farb-Code auf.

Darüber hinaus ist auch ein Sortiment an Spezialhebegurten erhältlich. Bitte wenden Sie sich an einen autorisierten Joerns Healthcare Fachhändler für weitere Informationen.

WARNUNG

- Falls Sie Zweifel hinsichtlich des Gewichts des Patienten haben, verwenden Sie eine Patientenwaage, um diesen zu wiegen und so sicherzustellen, den richtigen und kompatiblen Hebegurt auszuwählen.
- Es sind Schlaufenhebegurte mit oder ohne Kopfstütze erhältlich. Des Weiteren ist ein Sortiment an Badenetzhebegurten in verschiedenen Größen, mit oder ohne Kopfstütze, erhältlich.
- Joerns Healthcare empfiehlt, vor der Verwendung eines Hebegurts eine vollständige Risikobewertung durchzuführen, um die richtige Passform, Funktionalität, Bequemlichkeit und Sicherheit für den Patienten sicherzustellen.

6-Punkt-Spreizbügel

Der Oxford Elara Deckenlifter wird standardmäßig mit dem Oxford 6-Punkt-Spreizbügel geliefert. Der Oxford 6-Punkt Spreizbügel ist an beiden Enden mit federbelasteten Hebegurt-Halterungen ausgestattet, die verhindern, dass die Schlaufen des Hebegurts sich aus Versehen lösen.

⚠️ WARNUNG

Verwenden Sie **NIEMALS** einen Spreizbügel, von dem die federbelasteten Hebegurt-Halterungen entfernt wurden, nicht richtig funktionieren oder Zeichen einer Beschädigung aufweisen.

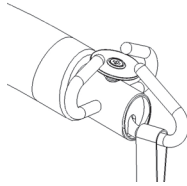

⚠️ WARNUNG

- Der 6-Punkt-Spreizbügel ist mit Haken und federbelasteten Hebegurt-Halterungen für die **AUSSCHLIESSLICHE** Verwendung mit Hebegurten mit Schlaufenbefestigung ausgestattet.
- Stellen Sie bei der Befestigung eines Schlaufenhebegurts am 6-Punkt-Spreizbügel immer sicher, dass die Befestigungsschlaufen des Hebegurts richtig in die Haken des Spreizbügels eingehakt sind und von den federbelasteten Hebegurt-Halterungen sicher gehalten werden.

Vor dem Transfer eines Patienten

⚠️ WARNUNG

- Positionieren Sie den Patienten wann immer möglich in Richtung des Transfers und minimieren Sie jederzeit den Abstand des Patienten zum Boden (d.h. auf Stuhlhöhe). So wird dem Patienten während des Transfers ein gewisses Maß an Sicherheit und Würde gewährt.
- **STELLEN SIE VOR** Beginn des Transfervorgangs **SICHER**, dass die beabsichtigte Transferstrecke frei von Hindernissen ist.
- Um die maximale Bequemlichkeit zu gewährleisten, erlauben Sie es dem Patienten **NICHT**, sich während des Transfervorgangs am Spreizbügel festzuhalten.



Beginn des Transfers

1. Positionieren den Patienten in einem geeigneten Hebegurt.

HINWEIS: Beziehen Sie sich auf die „Gebrauchsanweisungen“ des jeweiligen Hebegurts, um sicherzustellen, dass der Hebegurt richtig angelegt und positioniert wird.

2. Bewegen Sie den Deckenlifter vorsichtig in Position, direkt über dem Patienten.

Ergreifen Sie beim **2-Wege-Modell** einfach den Spreizbügel des Lifters und ziehen Sie den Lifter an der Schiene entlang.

Verwenden Sie beim **4-Wege-Modell** die Tasten für die Bewegung nach links und rechts, um den Lifter entlang der Schiene zu bewegen.

3. Verwenden Sie die ABSENK-Taste auf der Handbedienung, um den Spreizbügel auf die Höhe der Schultern des Patienten abzusenken (halten Sie den Spreizbügel mit Ihrer freien Hand fest, um dem Risiko vorzubeugen, dass der Bügel sich unvorhergesehen bewegt und dem Patienten ins Gesicht schlägt).

HINWEIS: Falls der Patient sich in einer liegenden Position befindet, senken Sie den Spreizbügel etwa auf die Höhe der Brust des Patienten ab und bringen Sie dann die Hebeschlaufen an.

WARNUNG

Halten Sie den Spreizbügel des Deckenlifters immer mit einer Hand fest, wenn er sich in der Nähe des Patienten befindet, um dem Risiko von Verletzungen vorzubeugen.

4. Befestigen Sie die Hebeschlaufen gemäß der Anweisungen in der Gebrauchsanweisung[®] des Hebegurts sorgfältig an den entsprechenden Befestigungspositionen.

WARNUNG

- Stellen Sie sicher, dass die Hebeschlaufen sicher am Spreizbügel befestigt sind und dass sie sich hinter den Hebegurt-Halterungen befinden, bevor Sie mit dem Transfer beginnen.
- Stellen Sie sicher, dass der Hebegurt sich nicht irgendwo verhängt hat (z.B. an den Armlehnen eines Rollstuhls).
- Stellen Sie sicher, dass der Spreizbügel richtig und sicher am Deckenlifter befestigt ist.

5. Drücken Sie zum Anheben des Patienten die Taste ANHEBEN.

Elara 2-Wege

Elara 4-Wege

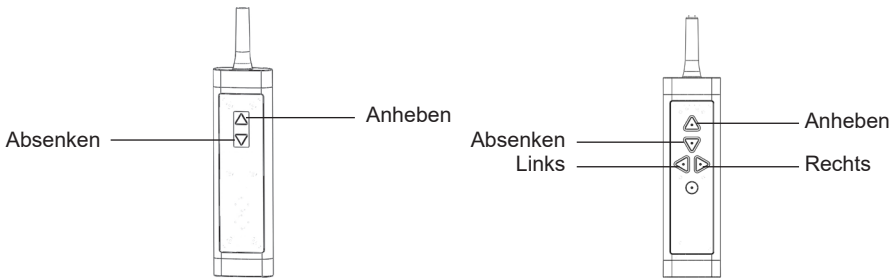

6. Stellen Sie sicher, dass der Patient nicht auf irgendeine Art und Weise behindert wird und dass der Transferweg frei von Hindernissen ist. Führen Sie die Beine des Patienten, falls nötig.
7. Wenn der Patient über dem gewünschten Transferpunkt positioniert ist, drücken Sie die Taste ABSENKEN.
8. Verwenden Sie die Positionierungsgriffe hinten am Hebegurt (sofern angebracht), um den Patienten beim Transfer in einen Stuhl in die gewünschte Position zu manövrieren.
9. Wenn der Patient richtig sitzt und die Hebeschlaufen durchhängen, entfernen Sie die Hebeschlaufen vom Spreizbügel und nehmen Sie dem Patienten den Hebegurt ab.
10. Heben Sie den Spreizbügel aus dem unmittelbaren Bereich um den Patienten herum an.
11. Bewegen Sie den Deckenlifter vom Patienten weg.
12. Bringen Sie den Deckenlifter nach Abschluss des Transfers wieder zur Ladestation (falls eine Ladestation am Ende der Schiene installiert ist). Falls ein In-Rail-Ladesystem installiert ist, manövrieren Sie den Deckenlifter so, dass er kein Hindernis darstellt und sich nicht in der unmittelbaren Umgebung des Patienten befindet.
13. Stellen Sie sicher, dass die Lade-/Status-Anzeige auf dem LCD-Display grün blinkt, um anzuzeigen, dass die Ladefunktion richtig funktioniert.

⚠️ WARNUNG

Patienten sollten während des Transfervorgangs niemals unbeaufsichtigt gelassen werden.

Not-Auf/elektrische Notabsenkung

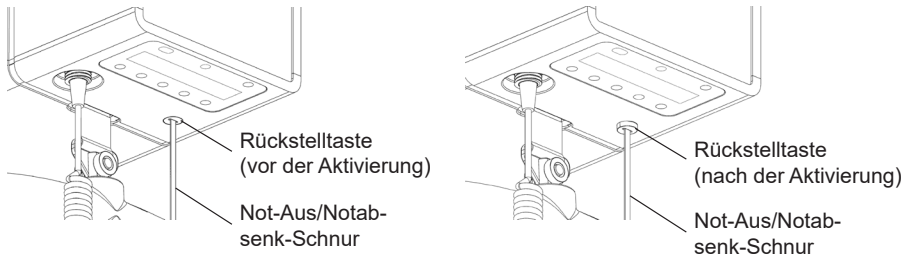

Notbremsung

Die Not-Aus-Funktion kann jederzeit aktiviert werden, um den Betrieb des Deckenlifters zu stoppen. Um den Deckenlifter in einer Notfallsituation zu stoppen, ziehen Sie vorsichtig solange an der roten Notfall-Schnur, bis Sie ein Klickgeräusch hören und der Rückstellknopf unten am Gehäuse des Deckenlifters herausragt.

HINWEIS: Wenn Sie nach der Aktivierung der Not-Aus-Funktion weiter an der roten Not-Aus-Schnur ziehen, beginnt der Lifter mit der elektrischen Notabsenkung (siehe unten).

HINWEIS: Während die Not-Aus-Funktion aktiviert ist, blinkt die Lade-/Status-Anzeige rot. Dazu ertönt ein hörbarer Piepton.

Obiger Zustand wird von der Meldung NOT-AUS auf dem LCD-Display begleitet (siehe „Warnhinweise“ im Abschnitt des Bediener-Displays dieses Handbuchs).

Darüber hinaus ist der rote Ring der „NOT-AUS/NOTABSENKUNGS“-Taste sichtbar.

Drücken Sie den RÜCKSTELLKNOPF zum Zurückstellen der Not-Aus-Funktion nach oben, sodass dessen Oberfläche wieder mit der Oberfläche des Gehäuses des Deckenlifters bündig ist.

▲ HINWEIS

Ziehen Sie nicht zu fest an der roten Not-Aus-Schnur, da dadurch der Mechanismus beschädigt werden könnte und der Deckenlifter sich in Folge nicht mehr bedienen lässt.

HINWEIS: Die Handbedienung funktioniert erst dann wieder, wenn die Not-Aus-Funktion zurückgestellt ist.

▲ WARNUNG

Zum Zurückstellen der Not-Aus-Funktion müssen Sie sich möglicherweise auf eine erhöhte Oberfläche stellen, um den Rückstellknopf erreichen zu können. Um Verletzungen zu vermeiden, stellen Sie sicher, dass diese erhöhte Oberfläche absolut stabil ist, bevor Sie darauf steigen. Nötigenfalls muss eine zweite Person hinzugezogen werden, um die Stabilität beim Drücken des Rückstellknopfs zu gewährleisten.

Die Zugschnur für Not-Aus/Absenken im Notfall ist nur für den Notfall bestimmt. Sie darf nicht zum Absenken im Normalbetrieb verwendet werden.

Sofort nach der Betätigung der Zugschnur für Not-Aus/Absenken im Notfall und nach dem Zurücksetzen ist unbedingt zu prüfen, dass die Handbedienung beim Betrieb die richtige Richtung ansteuert. SOLLTE EINE FEHLFUNKTION AUFTRETEN, BENUTZEN SIE DEN DECKENLIFTER NICHT UND WENDEN SIE SICH AN EINEN AUTORISIERTEN JOERNS HEALTHCARE FACHHÄNDLER, UM EINEN TERMIN FÜR DIE WARTUNG/REPARATUR ZU VEREINBAREN.

Elektrische Notabsenkung

Die Oxford Elara Deckenlifter sind mit einer elektrischen Notabsenkfunktion ausgestattet, um das Absenken des Patienten zu erleichtern, sollte die Handbedienung während eines Transfers fehlfunktionieren.

HINWEIS: Die elektrische Notabsenkfunktion darf nur im Falle eines Notfalls benutzt werden.

Während des Betriebs der ELEKTRISCHEN NOTABSENKUNG blinkt die Lade-/Status-Anzeige rot. Dazu ertönt ein hörbarer Piepton.

Obiger Zustand wird von der Meldung NOTABSENKUNG auf dem LCD-Display begleitet. (Siehe „Warnhinweise“ im Abschnitt des Bediener-Displays dieses Handbuchs).

Darüber hinaus ist der rote Ring der „NOT-AUS/NOTABSENKUNGS“-Taste sichtbar.

WARNUNG

Stellen Sie vor der Aktivierung der elektrischen Notabsenkung sicher, dass der Patient sicher über einer geeigneten Oberfläche wie einem Stuhl oder Bett positioniert ist.

Um die elektrische Notabsenkfunktion zu aktivieren, ziehen Sie vorsichtig solange an der roten Notfall-Schnur, bis Sie ein Klickgeräusch hören und der Rückstellknopf unten am Gehäuse des Deckenlifters herausragt (siehe Abbildung auf der vorangegangenen Seite). Ziehen Sie weiter an der roten Notfall-Schnur, um die Absenkung einzuleiten. Stellen Sie dabei sicher, dass der Patient sicher auf eine stabile Oberfläche abgesenkt wird. Lassen Sie die Notfall-Schnur los, um die Absenkfunktion zu stoppen.

HINWEIS

Ziehen Sie nicht zu fest an der roten Not-Aus-Schnur, da dadurch der Mechanismus beschädigt werden könnte und der Deckenlifter sich in Folge nicht mehr bedienen lässt.

Drücken Sie den RÜCKSTELLKNOPF zum Zurückstellen der elektrischen Notabsenkfunktion nach oben, sodass dessen Oberfläche wieder mit der Oberfläche des Gehäuses des Deckenlifters bündig ist.

WARNUNG

- **Zum Zurückstellen der elektrischen Notabsenkfunktion müssen Sie sich möglicherweise auf eine erhöhte Oberfläche stellen, um den Rückstellknopf erreichen zu können. Um Verletzungen zu vermeiden, stellen Sie sicher, dass diese erhöhte Oberfläche absolut stabil ist, bevor Sie darauf steigen. Nötigenfalls muss eine zweite Person hinzugezogen werden, um die Stabilität beim Drücken des Rückstellknopfs zu gewährleisten.**
- **HINWEIS:** Falls der elektrische Betrieb und die Not-Aus-Funktionen versagen, benutzen Sie eine alternative Methode zum Absenken des Patienten und setzen Sie sich mit einem autorisierten Joerns Healthcare Dienstleister in Verbindung.
- **Die Zugschnur für Not-Aus/Absenken im Notfall ist nur für den Notfall bestimmt. Sie darf nicht zum Absenken im Normalbetrieb verwendet werden.**

Automatische Notbremse

Der Oxford Elara Deckenlifter ist mit einer automatischen Notbremsfunktion ausgestattet, um das zu rasche Absenken des Patienten in dem unwahrscheinlichen Fall eines Antriebs- oder Motorausfalls zu vermeiden.

HINWEIS

Nach der Aktivierung der automatischen Notbremse blinkt die Lade-/Status-Anzeige rot. Dazu ertönt immer dann ein hörbarer Piepton, wenn eine Bedientaste gedrückt wird.

Darüber hinaus erscheint auf dem LCD-Display die Meldung „ÜBERGESCHWINDIGKEIT - SERVICE RUFEN“. (Siehe „Warnhinweise“ im Abschnitt des Bediener-Displays dieses Handbuchs).

WARNUNG

- Versuchen Sie nach einem Vorfall, bei dem die automatische Notbremse ausgelöst wurde NICHT, die Bremse zu entriegeln. Verwenden Sie alternative Absenkhilfsmittel, um den Patienten abzusenken. VERSUCHEN SIE WEDER die elektrische Notabsenkfunktion noch die manuelle Notabsenkfunktion zu verwenden.
- Die Notbremse ist für eine einmalige Aktivierung konzipiert. Wenn Sie ausgelöst wurde, verwenden Sie den Deckenlifter NICHT mehr und setzen Sie sich mit einem autorisierten Joerns Healthcare Dienstanbieter in Verbindung.

5. Akkus und Laden

Angaben zum Akku

WARNUNG

LASSEN SIE DEN LIFTER NICHT fallen. Ein Lifter der fallen gelassen wurde, weist möglicherweise innere Schäden auf, die von außen nicht sichtbar sind. Unter Umständen kann der Lifter nicht mehr geladen werden. Infolge innerer Schäden, die durch das Fallenlassen eines Akkus verursacht wurden, zeigt die Akkuladeanzeige möglicherweise an, dass der Akku vollständig geladen ist, obwohl dieser u.U. keine vollständige Ladung mehr halten kann.

HINWEIS: Nach Empfang der Lieferung eines Oxford Elara Deckenlifters sollten die Akkus vor der ersten Benutzung mindestens 8 Stunden lang geladen werden.

Akku-Haltbarkeit

Die Aufbewahrungs- oder Haltbarkeitsdauer eines verschlossenen Blei-Säure-Akkus beträgt für gewöhnlich zwischen 12 und 18 Monaten bei 20°C, ausgehend von einem geladenen Zustand.

WARNUNG

BEWAHREN SIE AKKUS NIEMALS in entladener oder teilweise geladener Zustand auf. Bewahren Sie sie immer an einem trockenen, sauberen, kühlen Ort und vollständig verpackt auf. Falls eine Aufbewahrung von 12 Monaten oder länger erforderlich ist, müssen die Akkus zusätzlich geladen werden.

Akku-Gesamtleistung

- 24Vdc - 2,3Ah.
- Es sind bis zu 10 Transfers mit einer Last von 227 kg möglich. Dabei wird von vollständig geladenen Akkus und Hebevorgängen im mittleren Hebebereich (600 mm) ausgegangen.

Die Lebensdauer der Akkus (Anzahl der Ladezyklen) hängt hauptsächlich vom Grad der Entladung bei jedem Zyklus ab. Je mehr ein Akku sich entlädt, desto kürzer die Lebensdauer. Die Lebensdauer der Akkus hängt auch von Faktoren wie wechselnden Temperaturen und Ruhezeiten zwischen dem Laden und dem Entladen ab.

Anzahl der Wiederaufladungen im Vergleich zur Entladungstiefe

Die Akkus sollten wann immer möglich vollständig geladen aufbewahrt werden. Eine regelmäßige, starke Entladung ohne sofortige Wiederaufladung wirkt sich nachteilig auf die Lebensdauer der Akkus aus. Um die Lebensdauer Ihrer Akkus zu verlängern, lassen Sie sie IMMER vollständig geladen, bereit für den nächsten Einsatz Ihres Deckenlifters.

HINWEIS: Bei Installationen mit einer Ladestation am Ende der Schiene wird die Lebensdauer der Akkus dadurch verlängert, dass der Lifter immer wenn er nicht benutzt wird zur Ladestation zurückbewegt wird. Die Akkus WERDEN NICHT überladen.

Joerns Healthcare verwendet wiederaufladbare verschlossene Blei-Säure Akkus für seine Deckenlifter. Im Gegensatz zu Nickel-Cadmium-Akkus sind verschlossene Blei-Säure-Akkus nicht vom „Memory-Effekt“ betroffen und müssen daher vor dem Wiederaufladen nicht vollständig entladen werden.

Anzahl der Hebezyklen im Vergleich zur Last

Untenstehendes Diagramm stellt den Zusammenhang zwischen der gehobenen Last und der Anzahl der mit vollständig geladenen Akkus durchführbaren Hebevorgänge dar.

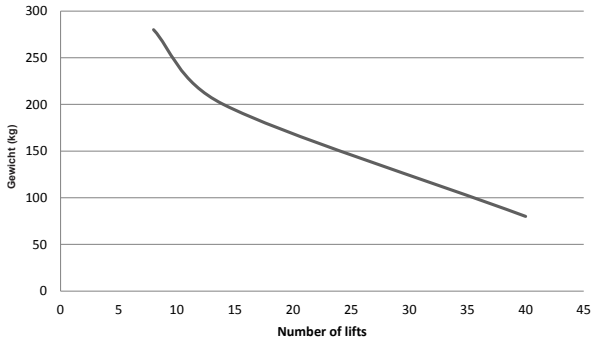

⚠ HINWEIS

ENTLADEN SIE DIE AKKUS NICHT übermäßig. Dies verringert die erwartete Lebensdauer der Akkus erheblich.

Wenn der Lifter für längere Zeit nicht verwendet und folglich nicht geladen wird, sollte er mittels des Ein-/Aus-Schalters an der Unterseite des Lifters ausgeschaltet werden.

Die Nichtbeachtung dieser Anweisungen führt dazu, dass die Akkus sich innerhalb von 48 Stunden vollständig entladen und dadurch möglicherweise beschädigt werden.

Wenn der hörbare Signalton zur Anzeige einer niedrigen Akkuladung ertönt und die Akku-Ladeanzeige rot blinkt, sollten die Akkus umgehend geladen werden.

HINWEIS: Möglicherweise funktioniert der Lifter solange NICHT, bis die Akkus wiederaufgeladen sind.

Laden der Akkus

⚠ WARNUNG

- Falls das Kabel des Ladegeräts beschädigt ist oder der Deckenlifter fallen gelassen wurde, versuchen Sie NICHT die Akkus zu laden.
- BIEGEN SIE DAS KABEL NICHT mit Gewalt und stellen Sie keine schweren Gegenstände darauf, da dieses dadurch beschädigt werden kann, was einen Brand oder Stromschlag nach sich ziehen kann.
- VERSCHÜTTEN SIE KEINE Flüssigkeiten auf dem oder in der Nähe des Ladegerät(s).

HINWEIS: Platzieren Sie den Deckenlifter nicht an Orten mit folgenden Charakteristiken:

- Extrem heiß
- Staubig oder schmutzig
- Sehr feucht/kondensierende Luftfeuchtigkeit
- Beweglich oder vibrierend

Auswechseln der Akkus

Die Akkus sollten ausgewechselt werden, wenn sich die Anzahl der zwischen den Aufladungen durchführbaren Transfers merklich verringert. Wenn Sie bemerken, dass die Anzeige für den Ladezustand der Akkus keine vollständige Ladung mehr anzeigt und ein hörbarer Piepton ertönt, beziehen Sie sich auf den Abschnitt „Fehlersuche und -behebung“ in diesem Handbuch, um zu ermitteln, ob es sich um ein Akkuprobem handelt.

Wenden Sie sich zum Auswechseln der Batterie an einen autorisierten Joerns Healthcare Fachhändler.

HINWEIS

VERSUCHEN SIE NICHT einen nicht von Joerns Healthcare bereitgestellten Akku zu verwenden. Die Akkus von Joerns Healthcare wurden speziell für die Verwendung mit Joerns Healthcare Ladesystemen konzipiert. Der Versuch nicht zugelassene Akkus zu verwenden, kann zu schwerwiegenden Schäden am Deckenlifter und/oder am Ladegerät führen, wodurch die Garantie erlöschen kann.

Überprüfung der Stromversorgung des Ladegeräts

Wenn Anzeige des Ladezustands der Akkus nicht grün blinkt, obwohl sich gut geladene Akkus im Lifter befinden, versuchen Sie Folgendes:

1. Stellen Sie sicher, dass das Ladegerät richtig an ein AC-Stromnetz angeschlossen ist (Ladestation am Ende der Schiene und In-Rail-Ladesystem).
2. Stellen Sie sicher, dass die Ladekontakte an der Schiene sauber und frei von Schmutz, Staub oder anderen Fremdkörpern sind (Ladestation am Ende der Schiene und In-Rail-Ladesystem).
3. Stellen Sie sicher, dass der Kontakt zwischen den Ladekontakttrollen des Lifterwagens und den Kontakten der Ladestation am Ende der Schiene oder den Schienenladekontakten gut ist (In-Rail-Ladesystem).

HINWEIS: Wenn die Laderollen des Lifterwagens mit den Kontakten der Ladestation am Ende der Schiene oder den Schienenladekontakten in Kontakt sind, (In-Rail-Ladesystem) wird dies dadurch angezeigt, dass die Anzeige des Akkuladezustands auf dem LCD-Display grün blinkt. Nach einer vorab festgelegten Zeit gehen die Anzeige des Akkuladezustands und das LCD-Display in den „Schlaf“-Modus über und sind dann nicht mehr sichtbar.

4. Stellen Sie sicher dass die AC-Steckdose mit Strom versorgt wird.
5. Setzen Sie sich mit einem autorisierten Joerns Healthcare Dienstanbieter in Verbindung.

Laden eines 2-Wege-Modells (mit Ladestation am Ende der Schiene):

1. Ziehen Sie den Deckenlifter vorsichtig zur Ladestation am Ende der Schiene.
2. Überprüfen Sie, dass die Lade-/Status-Anzeige grün blinkt, um den Ladevorgang anzuzeigen.

HINWEIS: Nach einer vorab festgelegten Zeit des nicht Benutzens des Lifters gehen die Anzeige des Akkuladezustands und das LCD-Display in den „Schlaf“-Modus über und sind dann nicht mehr sichtbar. Sie gehen wieder in den Betriebsmodus über, wenn eine Bedientaste aktiviert wird.

HINWEIS

ZIEHEN SIE DEN LIFTER NICHT mit Gewalt zur Ladestation am Ende der Schiene zurück, da dadurch die Ladekontakte beschädigt werden könnten.

WARNUNG

STELLEN SIE SICHER, dass der Patient sicher aus dem Deckenlifter transferiert wurde, bevor Sie mit dem Ladevorgang beginnen.

Laden eines 4-Wege-Modells (mit Ladestation am Ende der Schiene):

1. Verwenden Sie die Taste ANHEBEN auf der Handbedienung, um den Spreizbügel bis zum obersten Limit anzuheben (die Bewegung nach oben wird automatisch gestoppt).
2. Drücken Sie die „Zurück zum Laden“-Taste auf der Handbedienung. Der Deckenlifter bewegt sich automatisch zur Ladestation am Ende der Schiene.
3. Wenn der Deckenlifter die Ladestation am Ende der Schiene erreicht, wird die Bewegung automatisch gestoppt.
4. Überprüfen Sie, dass die Lade-/Status-Anzeige grün blinkt, um den Ladevorgang anzuzeigen.

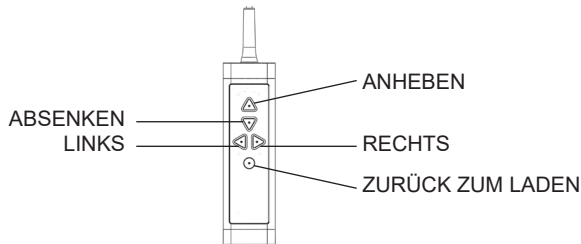
**⚠ WARNUNG**

STELLEN SIE SICHER, dass der Patient sicher aus dem Deckenlifter transferiert wurde, bevor Sie mit dem Ladevorgang beginnen.

STELLEN SIE SICHER, dass die Bewegung des Lifters zur Ladestation am Ende der Schiene nicht durch irgendetwas behindert wird.

Kabel-Richtlinien**⚠ WARNUNG**

Verwenden Sie den Oxford Elara Deckenlifter nur mit dem Mascot Akkuladegerät des Typs 2240 (24 VDC).

Um die Kabel vor Schäden zu schützen, befolgen Sie bitte untenstehende Installationsanleitungen:

- a) Stellen Sie sicher, dass sich das Ladekabel in einem sicheren Abstand vom Boden befindet.
- b) Stellen Sie sicher, dass alle Kabel vor Kontakt mit sich bewegenden Gegenständen geschützt sind. Ein Kabel, das unter irgendwelchen Umständen der beabsichtigten Verwendung den Boden berührt, wird als unsachgemäßem Gebrauch ausgesetzt betrachtet.
- c) Das Kabel der Handbedienung ist längenanpassbar, wobei es zugleich seine Länge beibehält. Die Kabellänge ist begrenzt, sodass das nicht auseinandergezogene Kabel nicht mit dem Boden in Kontakt kommt, wenn die Handbedienung sich in einer hängenden Position befindet.

6. Pflege- und Wartungsplan

Joerns Healthcare empfiehlt mindestens alle sechs Monate eine gründliche Inspektion und Tests durchzuführen. Die Untersuchung und die Prüfung müssen nach den unten angegebenen Empfehlungen und Verfahrensweisen durchgeführt werden.

Joerns Healthcare empfiehlt, dass Wartung, Inspektion und zertifizierte Tests **AUSSCHLIESSLICH** von autorisierten Dienstleistern durchgeführt werden.

HINWEIS: Diese Empfehlungen entsprechen den Vorgaben der britischen Vorschriften zur Arbeitssicherheit für Hebevorgänge und Hebevorrichtungen, „1998 No. 2307 Health and Safety: The Lifting Operations and Lifting Equipment Regulations 1998.“ Diese Vorschriften gelten in Großbritannien. Außerhalb von Großbritannien erkundigen Sie sich bitte nach den anwendbaren Vorschriften.

Plan zur vorbeugenden Wartung

Ihr Oxford Elara Deckenlifter ist Abnutzung und Verschleiß ausgesetzt und der folgende Wartungsplan muss in den spezifizierten Abständen ausgeführt werden, um sicherzustellen, dass das Gerät im Einklang mit den ursprünglichen Herstellerspezifikationen bleibt. Die empfohlene Pflege und Wartung muss gemäß des untenstehenden Plans zur vorbeugenden Wartung durchgeführt werden.

Damit der Pfleger/Benutzer qualifiziert ist, die im Benutzer-Inspektionsplan spezifizierten Maßnahmen durchzuführen, ist es unabdingbar, dass er/sie von einem autorisierten Joerns Healthcare Dienstleister entsprechend geschult/instruiert wurde.

Tägliche Überprüfungen, halbjährliche gründliche Kontrollen und eine jährliche Wartung und Tests stellen sicher, dass Ihr Deckenlifter immer in einem optimalen Zustand und bereit für den sicheren Betrieb ist.

Reinigungsanweisungen

Der Elara Lifter darf nur manuell gereinigt werden. Aufgrund der komplexen internen Elektronik sind die Elara Lifter für eine Autoklavierung **NICHT GEEIGNET**. Die Oberflächen des Liftergehäuses können mit normaler Seife und einem FEUCHTEN Tuch gereinigt werden. Machen Sie das Tuch **NICHT** zu nass.

Bringen Sie alternativ ein Desinfektionsmittel für harte Oberflächen sparsam auf ein Tuch auf oder verwenden Sie die proprietären Desinfektionstücher. Verwenden Sie **KEINE** Bleiche, abrasiven Reinigungsmittel oder Lösungsmittel, da diese das Gerät beschädigen können.

WARNUNG

- **Der Patient MUSS aus dem Oxford Elara Deckenlifter transferiert worden sein, bevor mit jeglichen Wartungsarbeiten begonnen wird.**
- **Die in folgendem Plan aufgeführte Wartung ist das vom Hersteller empfohlene Minimum. Unter bestimmten Umständen sollten die Inspektionen häufiger durchgeführt werden. Die fortwährende Benutzung des Geräts ohne Durchführung der regelmäßigen Inspektionen oder wenn ein Fehler gefunden wurde, stellt eine ernsthafte Gefährdung der Sicherheit des Benutzers/Pflegers sowie des Patienten dar. Die Vorschriften und Normen vor Ort sind möglicherweise strenger als jene des Herstellers. Service, Reparaturen und eine vorbeugende Wartung können mit einem autorisierten Joerns Healthcare Dienstleister vereinbart werden. Indem Sie den Plan für die vorbeugende Wartung in diesem Handbuch befolgen, können Sie dazu beitragen, Unfälle zu vermeiden und Reparaturkosten zu minimieren.**

- **Sicherheitsrelevante Service- und Wartungsarbeiten MÜSSEN von einem autorisierten Joerns Healthcare Mitarbeiter oder einem autorisierten Joerns Healthcare Dienstleister durchgeführt werden, der hinsichtlich der sowohl in diesem Benutzerhandbuch als auch im Service-Handbuch dieses Geräts detaillierten Service-Maßnahmen fachkundig geschult wurde. Die Nichtbefolgung dieser Anforderungen könnte zu Verletzungen und/oder der Unsicherheit des Geräts führen.**
- **Stellen Sie sicher, dass sich während der Überprüfungen und Tests keine Patienten im Raum befinden.**

Die Belastungsprüfung

Die Belastungsprüfung muss gemäß den Prüfverfahren des Herstellers und der in EN ISO 10535:2006 - Anhang B - Periodische Überwachung B1 angegebenen Vorschrift durchgeführt werden - siehe unten für einen Auszug. Es wird dringend empfohlen, die Prüfung von einem autorisierten Fachhändler durchführen zu lassen.

EN ISO 10535:2006

Anhang B

(Informativ)

Periodische Überwachung

B. 1 Die periodische Überwachung des Patientenlifters sollte in den vom Hersteller empfohlenen Intervallen durchgeführt werden, jedoch mindestens einmal im Jahr. Die periodische Überwachung bedeutet eine Sichtprüfung (vor allem des Tragwerks und des Hubwerks mit Anbaugeräten, Bremsen, Bedienelementen, Sicherheitsvorrichtungen und Personenstützsystemen des Patientenlifters) sowie alle erforderlichen Funktionsprüfungen und Wartungsmaßnahmen, z.B. Einstellen der Bremsen, Anziehen von Befestigungsteilen.

Bei allen Überwachungen ist eine Prüfung der maximalen Tragfähigkeit durch mindestens einen (1) Hubvorgang mit Höchstlast durchzuführen.

Entsorgung am Ende der Lebensdauer

Akku: Alle Akkus im Produkt und im eventuell vorhandenen Zubehör müssen separat dem Recycling zugeführt werden. Akkus sind gemäß den vor Ort oder landesweit geltenden Vorschriften zu entsorgen.

Gurte: Gurte und dazugehörige Materialien und Zubehör sind gemäß den vor Ort oder landesweit geltenden Vorschriften als brennbare Abfälle zu sortieren.

Benutzer-Inspektionsplan

Folgende Überprüfungen müssen vom Benutzer und/oder Pfleger durchgeführt werden:

	Frequenz	
	Anfänglich	Vor jeder Benutzung
Überprüfungen des Deckenlifters und des Schienensystems		
Überprüfen Sie die Ausrüstung auf äußere Schäden, fehlende Teile oder gebrochene Paneele.	X	X
Stellen Sie sicher, dass die Schienenendanschläge angebracht und gesichert sind.	X	X
Laden Sie die Akkus wieder auf.	X	X
Überprüfen Sie das Hebeband auf Verschleiß, Schäden, Ausfransen und lose Fäden. Stellen Sie sicher, dass die Nähe unversehrt sind.		X
Achten Sie auf eine übermäßige Bewegung der Schienenkomponenten. (Sollten Sie derartige Bewegungen wahrnehmen, unterbrechen Sie die Benutzung umgehend und setzen Sie sich mit einem autorisierten Joerns Healthcare Dienstleister in Verbindung).		X
Überprüfungen des Spreizbügels und der Hebegurte		
Überprüfen Sie alle Hebegurtteile (Befestigungen, Stoff, Nähte und Schlaufen) auf Anzeichen von Verschleiß, Beschädigung, Verfärbung oder lose Fäden.		X
Überprüfen Sie den mit dem Hebeband verbundenen Spreizbügel auf Beschädigungen oder Risse. Stellen Sie sicher, dass alle Befestigungen ordnungsgemäß gesichert sind und dass die Hebegurt-Halterungen vorhanden sind und richtig funktionieren.		X
Stellen Sie sicher, dass der Spreizbügel sicher an der Kupplung des Hebebands angebracht ist.		X
Waschen Sie den Hebegurt gemäß der Anweisungen auf dessen Etikett.	Wenn nötig	

Tägliche Checkliste

WARNUNG

Der Patient MUSS auf dem Deckenlifter transferiert werden, bevor mit Wartungsarbeiten am Lifter begonnen wird.

Vor jeder Benutzung müssen folgende Maßnahmen durchgeführt werden:

- LADEN Sie die Akkus. Bewegen Sie den Lifter immer wenn er nicht benutzt wird zur Ladestation zurück (nur bei Ladestationen am Ende der Schiene).
- ÜBERPRÜFEN den Lifter auf Anzeichen von Beschädigungen. Wenn das Liftergehäuse verschoben erscheint, Schäden daran ersichtlich sind oder Teile fehlen, benutzen Sie den Lifter NICHT. Setzen Sie sich mit einem autorisierten Joerns Healthcare Dienstleister in Verbindung, um den Lifter warten/reparieren zu lassen.
- ÜBERPRÜFEN Sie das Hebeband auf Verschleiß, Ausfransen, Schnitte, lose Fäden oder chemische Beschädigungen. Falls Sie irgendwelche dieser Dinge wahrnehmen, benutzen Sie den Lifter NICHT. Setzen Sie sich mit einem autorisierten Joerns Healthcare Dienstleister in Verbindung, um den Lifter warten/reparieren zu lassen.
- ÜBERPRÜFEN Sie den Hebegurt auf Anzeichen von Beschädigungen, Verschleiß oder ausgebleichte Stellen sowie auf Ausfransen, Schnitte oder abgenutzte Bänder. Falls Sie irgendwelche dieser Dinge wahrnehmen, benutzen Sie den Hebegurt NICHT. Setzen Sie sich mit einem autorisierten Joerns Healthcare Dienstleister in Verbindung, um den Hebegurt auswechseln zu lassen.
- ÜBERPRÜFEN Sie den Spreizbügel auf Risse oder Beschädigungen.
- STELLEN SIE SICHER, dass der den Spreizbügel am Hebeband sichernde Stift sicher sitzt.
- VERGEWISSEN SIE SICH, dass die Handbedienung beim Betrieb die richtige Richtung ansteuert. Sollte eine Störung auftreten, benutzen Sie den Deckenlifter NICHT und wenden Sie sich an einen autorisierten Joerns Healthcare Fachhändler zur Wartung/Reparatur.

WARNUNG

Überprüfen Sie vor jeder Benutzung, dass alle Schienenendanschläge angebracht und sicher sind.

Reinigung und Inspektion

Die Oxford Elara Deckenlifter dürfen nur manuell gereinigt werden. Aufgrund der komplexen internen Elektronik sind die Elara Lifter für eine Autoklavierung **NICHT GEEIGNET**.

Die Oberflächen des Oxford Elara Deckenlifters sollten mit einem feuchten Tuch, normaler Seife und warmem Wasser und Desinfektionsmittel gereinigt werden. Alternativ können mit einer 70%-igen Isopropyl-Lösung getränkte Desinfektionstücher verwendet werden. Machen Sie das Tuch NICHT zu nass.

HINWEIS

VERWENDEN SIE KEIN Phenol, Chlor oder andere Arten von Lösungsmitteln oder abrasiven Reinigungsmitteln, die die Oberfläche beschädigen könnten.

Vermeiden Sie das Befeuchten elektrischer Komponenten.

Damit sich die Rollen des Fahrwagens problemlos entlang der Rollfläche bewegen können, sollte diese sich in den Schienen befindende Fläche alle sechs Monate mit einem feuchten Tuch gereinigt werden. Führen Sie das Tuch in die Schienenöffnung ein und wischen Sie die gesamte Länge der Schiene ab. Des Weiteren sollten alle Verschmutzungen auf der Oberfläche der Schienen mit einem feuchten Tuch beseitigt werden.

WARNUNG

Zum Reinigen des Lifters müssen Sie sich möglicherweise auf eine erhöhte Oberfläche stellen, damit Sie den Lifter erreichen können. Um Verletzungen zu vermeiden, stellen Sie sicher, dass diese erhöhte Oberfläche absolut stabil ist, bevor Sie darauf steigen. Nötigenfalls muss eine zweite Person hinzugezogen werden, um die Stabilität beim Reinigen zu gewährleisten.

Überprüfung des Hebebands

Überprüfen Sie das Hebeband auf Anzeichen von Verschleiß, Beschädigungen, Schnitte, Ausfransen, Verfärbung, chemische Angriffe oder lose/beschädigte Nähte. Die maximale Tragfähigkeit des Hebebands, bevor dieses reißt, kann sich rasch verringern und eine Gefahr für den Patienten und/oder Pfleger darstellen.

Joerns Healthcare empfiehlt alle sechs Monate eine gründliche Überprüfung des Hebebands durchzuführen. Gehen Sie dabei folgendermaßen vor:

1. Lassen Sie das Hebeband vollständig aus dem Lifter heraus
2. Überprüfen Sie das Hebeband auf Verschleiß, Beschädigungen, Ausfransen und lose Fäden sowie darauf, dass alle Nähte intakt sind.

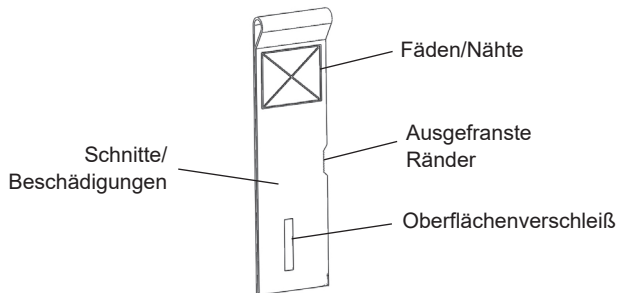

⚠️ WARNUNG

Falls das Hebeband irgendwelche Anzeichen obiger Schäden aufweist, sollte es von einem autorisierten Joerns Healthcare Dienstleister überprüft und nötigenfalls ausgewechselt werden. Wenn der Deckenlifter ohne das Auswechseln eines beschädigten Hebebands weiter benutzt wird, ist die Sicherheit des Patienten/Pflegers dadurch erheblich beeinträchtigt und es könnte zu ernsthaften Verletzungen kommen.

HINWEIS: Der Hersteller empfiehlt, das Hebeband mindestens alle fünf Jahre auszuwechseln. Wenn der Deckenlifter ohne das Auswechseln des Hebebands weiter benutzt wird, ist die Sicherheit des Patienten/Pflegers dadurch erheblich beeinträchtigt und es könnte zu ernsthaften Verletzungen kommen.

Handhabung und Aufbewahrung

HINWEIS: Selbst wenn der Deckenlifter nicht benutzt wird, empfiehlt Joerns Healthcare die Akkus mindestens alle zwei Wochen aufzuladen, um eine vorzeitige Alterung und/oder das Versagen der Akkus zu vermeiden.

7. Fehlersuche und -behebung

⚠️ WARNUNG

VERSUCHEN SIE NICHT das Gehäuse des Oxford Elara zu entfernen. Nur autorisierte Joerns Healthcare Dienstleister sind zum Entfernen des Gehäuses befugt. Wenn von nicht autorisierten Personen Änderungen/Reparaturen am Oxford Elara Deckenlifter vorgenommen werden, kann dies zu ernsthaften Verletzungen führen.

Problem	Überprüfung/Abhilfe
Der Lifter startet und stoppt wiederholt.	Wenn die maximale sichere Tragfähigkeit überschritten wurde, wird der SWL-Überlastschutz aktiviert und es erscheint eine „ÜBERLAST“-Meldung auf dem LCD-Display.
Während des Versuchs eines Hebevorgangs leuchtet die Lade-/Status-Anzeige rot (blinkt nicht). Dazu wird auf dem LCD-Display die Meldung NIEDRIGE AKKULADUNG angezeigt.	Die Akkuladung ist kritisch niedrig und die Akkus müssen umgehend aufgeladen werden.
Während des Versuchs eines Hebevorgangs leuchtet die Lade-/Status-Anzeige rot (blinkt nicht). Dazu wird auf dem LCD-Display die Meldung AKKU LEER angezeigt.	Die Akkuladung ist kritisch niedrig und die Akkus müssen umgehend aufgeladen werden.
Die Lade-/Status-Anzeige blinkt während des Ladens und im Betriebsmodus (nicht im Schlafmodus) nicht grün.	Stellen Sie sicher, dass das Ladegerät an die Netzstromversorgung angeschlossen ist. Wird der Netzanschluss mit Strom versorgt? Überprüfen Sie den Zustand der Sicherung im Netzstecker. Wechseln Sie die Sicherung nötigenfalls aus. Wenn diese Maßnahmen das Problem nicht beseitigen, setzen Sie sich mit einem autorisierten Joerns Healthcare Dienstleister in Verbindung, um eine Inspektion/Reparatur zu vereinbaren.
Das Akkuladeanzeigesymbol auf dem LCD-Display zeigt FULL BATTERY an und die Lade-/Status-Anzeige leuchtet bereits nach wenigen Hebevorgängen wieder rot (blinkt nicht).	Tauschen Sie die Akkus gegen neue aus. Wenden Sie sich zum Auswechseln der Batterie an einen autorisierten Joerns Healthcare Fachhändler.

Problem	Überprüfung/Abhilfe
<p>Der Lifter lässt sich durch das Drücken der Tasten auf der Handbedienung nicht betreiben.</p>	Ist der Lifter eingeschaltet?
	<p>Wurde Not-Aus aktiviert? Auf dem LCD-Display wird EMERGENCY STOP angezeigt. Stellen Sie die Not-Aus-Taste zurück, sodass sie nicht mehr aus dem Liftergehäuse herausragt.</p>
	Ist die Handbedienung richtig angeschlossen?
	<p>Schieben Sie den Lifter zur Ladestation (Variante mit Ladestation am Ende der Schiene). Blinkt die Akku-/Ladestatus-Anzeige grün?</p>
	<p>Liegt der Spreizbügel auf einer Oberfläche auf? Der Lifter muss das Gewicht des Spreizbügels am Ende des Hebebands wahrnehmen, um ordnungsgemäß zu funktionieren. Wird auf dem LCD-Display eine TAPE SLACK Meldung angezeigt?</p>
	<p>Ist das Hebeband dort wo es in das Gehäuse eintritt verdreht? Wird auf dem LCD-Display eine TAPE TWISTED Meldung angezeigt?</p>
	<p>Wenn der Lifter nach obigen Tests weiterhin nicht funktioniert, setzen Sie sich mit einem autorisierten Joerns Healthcare Dienstleister in Verbindung, um eine Inspektion/Reparatur zu vereinbaren.</p>
	<p>Die Lade-/Status-Anzeige leuchtet rot (blinkt nicht) und auf dem LCD-Display wird die Meldung BATTERY DEPLETED angezeigt. Die Akkuladung ist kritisch niedrig und die Akkus müssen umgehend aufgeladen werden.</p>
<p>Nach einer Aufladung über Nacht zeigt das Akkuladezustandssymbol auf dem LCD-Display nicht FULL BATTERY an.</p>	<p>Auf dem LCD-Display wird die Warnmeldung INTERNAL ERROR angezeigt. Setzen Sie sich mit einem autorisierten Joerns Healthcare Dienstleister in Verbindung, um eine Inspektion/Reparatur zu vereinbaren.</p>
	<p>Stellen Sie sicher, dass das Ladegerät an die Netzstromversorgung angeschlossen ist. Wird der Netzanschluss mit Strom versorgt? Blinkt die Lade-/Status-Anzeige während des Ladens des Lifters und im Betriebsmodus (nicht im Schlafmodus) grün? Falls nicht, setzen Sie sich mit Ihrem autorisierten Joerns Healthcare Fachhändler zur Überprüfung/Wartung.</p>
<p>Wenn die Handbedienung betätigt wird, ist die Richtung beim Betrieb umgekehrt, d.h. bei Betätigung der Taste LOWER (Absenken) wird angehoben und bei Betätigung der Taste RAISE (Anheben) wird abgesenkt.</p>	<p>Benutzen Sie den Patientenlifter nicht und wenden Sie sich an einen autorisierten Joerns Healthcare Fachhändler zur Wartung/Reparatur.</p>

8. Technische Daten

Tragfähigkeit - Oxford Elara 227 (max. SWL).....	227 kg
Tragfähigkeit - Oxford Elara 284 (max. SWL).....	284 kg

Allgemeines:

Gehäuselänge	315 mm
Gehäusebreite	210 mm
Gehäusetiefe	179 mm
Hebebereich	2200 mm
Hubgeschwindigkeit (SWL - 227 kg).....	3,4 cm/Sek.
Hubgeschwindigkeit (SWL - 284 kg).....	3,0 cm/Sek.
Hubgeschwindigkeit 100 kg.....	3,2 cm/Sek.
Hubgeschwindigkeit (ohne Last).....	4,3 cm/Sek.
Hebevorgänge pro Ladung 100 kg.....	35
Hebevorgänge pro Ladung 80 kg.....	40

Gewicht:

Gewicht (ohne Spreizbügel).....	12 kg
Spreizbügel.....	4,4 kg
Handbedienung	1,5 kg

Elektrik:

WARNUNG

HINWEIS: Betreiben Sie den Oxford Elara Deckenlifter NUR mit dem von Joerns Healthcare spezifizierten Akkuladegerät. Das Ladegerät ist Teil des Systems dieses medizinischen Geräts.

Mascot Ladegerät Typ 2240:

Nenneingangsleistung	110-240 VAC, 50-60 Hz max. 0,35 A*
Nennausgangsleistung	Max. 29,4 VDC - 0,5A (orange/rot)
.....	Bereit/Standby 27,4 VDC (grün)
Klassifizierung	Elektrische Ausrüstung Klasse II
Compliance.....	Erfüllt die Anforderungen von IEC 60601-1

* Der Hersteller gibt für das Ladegerät eine Nennleistung von 100-240 V an. Zur Einhaltung der erforderlichen Normen muss es jedoch auf 110-240 V begrenzt werden.

Oxford Elara Deckenlifter:

Intern betrieben24 VDC verschlossene Blei-Säure-Akkus
EinschaltdauerMax. 2 Minuten Betrieb/min. 18 Minuten Pause

Grad des Schutzes gegen Stromschläge:

Hebegurt.....Typ BF angewandtes Teil (keine elektrische Verbindung)

Umgebung:

Geräuschpegel beim Anheben oder Absenken 63 dBA ohne Last

Eindringenschutz:

HandbedienungIPX4

LadegerätIP4X

Lifter.....nicht geschützt

Betriebsbedingungen:

Umgebungstemperaturbereich +5°C bis +40°C)

Bereich der relativen Luftfeuchtigkeit . 15% bis 93% nicht kondensierend

Luftdruckbereich 700 hPa bis 1060 hPa

WARNUNG

Dieses Gerät darf nicht in der Nähe entflammbarer Anästhetikamischungen mit Luft oder Sauerstoff, oder mit Lachgas benutzt werden.

Recycling-Informationen

Verpackung Karton - recycelbar

Andere Materialien gemäß lokaler Vorschriften und Einrichtungen

Deckenlifter..... Setzen Sie sich mit einem autorisierten Joerns Healthcare Dienstanbieter in Verbindung.

Abmessungen:

* Diese Abmessung variiert je nach Schienen-Variante und Schienenaufhängungshöhe.

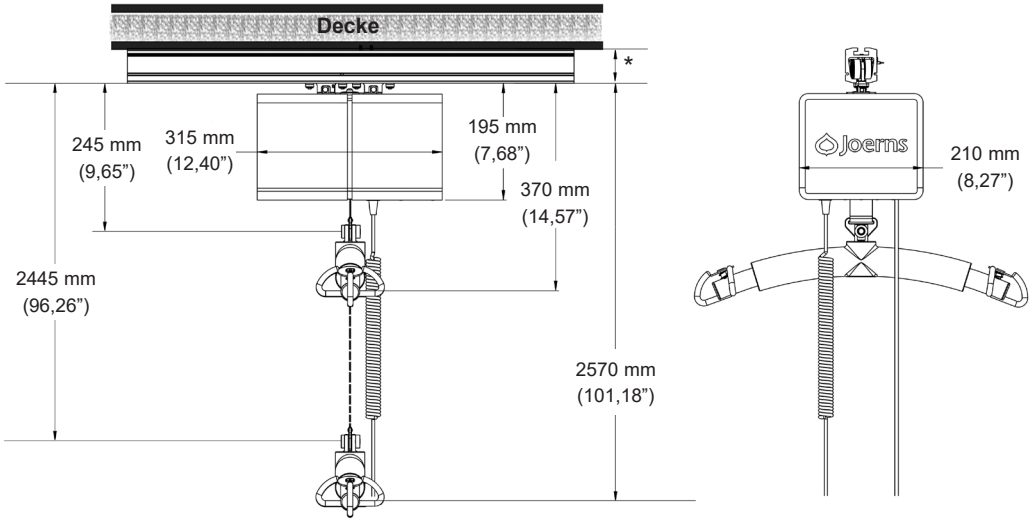

Elektromagnetische Verträglichkeit:

⚠️ WARNUNG

Drahtlose Kommunikationseinrichtungen wie Geräte drahtloser Heimnetzwerke, Handys, schnurlose Telefone und deren Basisstationen usw. können sich auf die Oxford Elara Deckenlifter auswirken und sollten daher mindestens 2340 mm vom Lifter entfernt sein. Kabel potenziell starker Quellen elektromagnetischer Felder sollten nicht in der Nähe des Lifters platziert werden.

Richtlinie und Herstellererklärung - Elektromagnetische Emissionen		
Der Oxford Elara ist für die Benutzung im unten spezifizierten elektromagnetischen Umfeld konzipiert. Kunden oder Benutzer des Oxford Elara sollten sicherstellen, dass der Lifter in solch einem Umfeld benutzt wird.		
Emissionsprüfung	Compliance	Richtlinie elektromagnetisches Umfeld
RF-Emissionen CISPR11.	Gruppe 1.	Der Oxford Elara verwendet nur für seine internen Funktion RF-Energie. Daher sind seine RF-Emissionen sehr niedrig und es ist unwahrscheinlich, dass es zu Interferenzen mit elektronischen Geräten in der Nähe kommt.
RF-Emissionen CISPR11.	Klasse B.	Der Oxford Elara kann in allen Umgebungen verwendet werden, einschließlich häuslicher Umgebungen und jenen, die direkt mit dem öffentlichen Niederspannungsnetz verbunden sind, mit dem für Wohnzwecke benutzte Gebäude versorgt werden.
Oberwellenemissionen IEC 61000-3-2.	Nicht zutreffend	
Spannungsschwankungen/ Flickeremissionen IEC 61000-3-3.	Nicht zutreffend	

Wenn es zu Interferenzen zwischen dem Oxford Elara Deckenlifter und anderen Geräten kommt, sollten entweder der Oxford Elara Deckenlifter oder die anderen Geräte entfernt werden.

Richtlinie und Herstellererklärung - elektromagnetische Störfestigkeit			
Die Oxford Elara Deckenlifter sind für die Benutzung im unten spezifizierten elektromagnetischen Umfeld konzipiert. Kunden oder Benutzer des Oxford Elara sollten sicherstellen, dass der Lifter in solch einem Umfeld benutzt wird.			
Störfestigkeitsprüfung	IEC 60601 Prüfniveau	Compliance-Niveau	Richtlinie elektromagnetisches Umfeld
Elektrostatische Entladung (ESD) IEC 61000-4-2.	± 6 kV Kontakt. ± 8 kV Luft.	± 6 kV Kontakt. ± 8 kV Luft.	Böden sollten aus Holz, Beton oder Keramikfliesen sein. Wenn die Böden mit synthetischen Materialien bedeckt sind, sollte die relative Luftfeuchtigkeit mindestens 30% betragen.
Schnelle transiente elektrische Störgröße/ Burst IEC61000-4-4.	± 2 kV für ersorgungsleitungen. ± 1 kV für Eingangs-/ Ausgangsleitungen.	Nicht zutreffend Nicht zutreffend	Die Qualität der Netzstromversorgung sollte der einer typischen kommerziellen oder Krankenhausumgebung entsprechen.
Stromstöße IEC 61000-4-5.	± 1 kV Leitung(en) zu Leitung(en). ± 2 kV Leitung(en) zu Erde.	Nicht zutreffend Nicht zutreffend	Die Qualität der Netzstromversorgung sollte der einer typischen kommerziellen oder Krankenhausumgebung entsprechen.
Die Qualität der Netzstromversorgung sollte der einer typischen kommerziellen oder Krankenhausumgebung entsprechen.	<5% UT (>95% UT-Abfall) für 0,5 Zyklus. 40% UT (60% UT-Abfall) für 5 Zyklen. 70% UT (30% UT-Abfall) für 25 Zyklen. <5% UT (>95% UT-Abfall) für 5 Zyklen.	Nicht zutreffend Nicht zutreffend Nicht zutreffend	Die Qualität der Netzstromversorgung sollte der einer typischen kommerziellen oder Krankenhausumgebung entsprechen. Wenn der Benutzer den fortgesetzten Betrieb des Oxford Elara während eines Stromausfalls benötigt, wird empfohlen, dass der Oxford Elara mittels einer unterbrechungsfreien Stromversorgung oder Batterie betrieben wird.
Netzfrequenz (50/60 Hz) Magnetfeld IEC 61000-4-8.	3 A/m.	3 A/m.	Die Netzfrequenz-Magnetfelder des Oxford Elara sollten einem Niveau entsprechen, das für einen typischen Standort in einer typischen kommerziellen oder Krankenhausumgebung charakteristisch ist.
HINWEIS: UT ist die AC-Netzspannung vor der Anwendung des Prüfniveaus.			

Richtlinie und Herstellererklärung - elektromagnetische Störfestigkeit			
Die Oxford Elara Lifter sind für die Benutzung im unten spezifizierten elektromagnetischen Umfeld konzipiert. Kunden oder Benutzer des Oxford Elara sollten sicherstellen, dass der Lifter in solch einem Umfeld benutzt wird.			
Störfestigkeitsprüfung	IEC 60601 Prüfniveau	Compliance-Niveau	Richtlinie elektromagnetisches Umfeld
Geleitete RF IEC 61000-4-6.	3 Vrms. 150 KHz bis 80 MHz.	Nicht zutreffend	Portable und mobile RF-Kommunikationsgeräte sollten nicht näher an irgendeinem Teil des Oxford Elara, inklusive Kabeln, verwendet werden, als dem empfohlenen Abstand, der mittels der Gleichung berechnet wird, der für die Frequenz des Senders gilt. Empfohlener Abstand: $d = 1,2 \sqrt{P}$ $d = 1,2 \sqrt{P}$ 80 MHz bis 800 MHz. $d = 2,3 \sqrt{P}$ 800 MHz bis 2,5 GHz.
Gestrahlte RF IEC 61000-4-3.	3 V/m. 80 MHz bis 2,5 GHz.	3 V/m.	Wobei P der max. Nennausgangsleistung des Senders in Watt (W) gemäß der Angaben des Herstellers des Senders entspricht und d dem empfohlenen Abstand in Metern (m). Feldstärken fester RF-Sender, wie im Rahmen einer elektromagnetischen Standortbegutachtung ermittelt, ^a sollten niedriger als das Compliance-Niveau der einzelnen Frequenzbereiche sein ^b . In der Nähe mit folgendem Symbol gekennzeichnete Geräte kann es zu Interferenzen kommen: 

ANMERKUNG 1 bei 80 MHz und 800 MHz, es gilt der höhere Frequenzbereich.

ANMERKUNG 2 Diese Richtlinien gelten möglicherweise nicht in allen Situationen. Die Ausbreitung elektromagnetischer Wellen wird von der Absorption und Reflexion von Strukturen, Gegenständen und Menschen beeinflusst.

a Die Feldstärken von festen Sendern, wie Basisstationen für Funktelefone (mobil/schnurlos) und mobile Landfunkgeräte, Amateurfunk, AM- und FM-Radio und Fernsehübertragungen können theoretisch nicht genau prognostiziert werden. Zur Bewertung des elektromagnetischen Umfelds aufgrund fester RF-Sender sollte eine elektromagnetische Standortbegutachtung in Erwägung gezogen werden. Wenn die gemessene Feldstärke am Standort des Oxford Elara das geltende RF-Compliance-Niveau oben übersteigt, sollte der Oxford Elara beobachtet werden, um dessen normalen Betrieb zu verifizieren. Wenn eine anormale Leistung beobachtet wird, sind möglicherweise zusätzliche Maßnahmen nötig, wie z.B. die Neuausrichtung oder Ortsveränderung des Oxford Elara.

b Im Frequenzbereich von 150 kHz bis 80 MHz sollten die Feldstärken weniger als 3 V/m betragen.

KEY SYMBOLS AND DEFINITIONS:

The following symbols are used on the charger, ceiling lift unit and peripheral items:



Für die Verwendung in Innenräumen.



Lesen Sie vor der Verwendung die Bedienungsanleitung (Blauer Hintergrund).



Allgemeiner Warnhinweis (Gelber Hintergrund).

| : 2 min
0 : 18 min

Einschaltdauer
(2 Minuten Betrieb 18 Minuten Pause)



Klasse II Gerät



2-Wege-Steuerung



Wechselstrom.



4-Wege-Steuerung



Gleichstrom.

IPX4

Vor Spritzwasser aus allen Richtungen geschützt



Die Entsorgung von elektronischen Bauteilen sollte nicht zusammen mit dem Hausmüll erfolgen.



Zeigt das Unternehmen an, das das Medizinprodukt in die Region einführt.



Bei diesem Produkt handelt es sich um ein Medizinprodukt gemäß der EU-Verordnung 2017/745 über Medizinprodukte.



Typ BF angewandtes Teil, keine elektrische Verbindung. **HINWEIS:** Der Hebegurt ist als das angewandte Teil bezeichnet.

SWL

Safe Working Load represents the maximum load the lift is rated for safe operation.

**UK
CA**

Diese Kennzeichnung zeigt die Konformität mit den anwendbaren Anforderungen für Produkte an, die in Großbritannien verkauft werden.



Die sichere Tragfähigkeit gibt die maximale Last an, für die der Lifter für einen sicheren Betrieb ausgelegt ist.

UDI

Das UDI-System (Unique Device Identification – UDI) soll für eine einzige, weltweit harmonisierte Identifizierung von Medizinprodukten über den gesamten Vertriebsweg und Einsatz hinweg sorgen.

EC REP

Eine Kontaktstelle zwischen dem außerhalb Europas ansässigen Hersteller des Medizinprodukts, den zuständigen nationalen Behörden (Gesundheitsministerium) und den benannten Stellen.

9. Garantie

Joerns Healthcare verfügt über ein Netz von autorisierten Fachhändlern und Kundendienstvertretungen, die Ihre Anfragen in Bezug auf Kauf, Garantie, Reparaturen und Wartung gerne beantworten. Wir empfehlen, die Inbetriebnahme unserer Produkte von Ihrem autorisierten Fachhändler oder Ihrer Kundendienstvertretung durchführen zu lassen.

Der Fachhändler oder die Kundendienstvertretung sind für das Garantieprogramm zuständig, deshalb ist es wichtig, dass Sie Namen, Adresse und Telefonnummer notieren, damit Sie sich an diesen bzw. diese wenden können, falls ein Problem auftritt. Wenn Sie sich nicht sicher sind, wo Ihr Patientenlifter gekauft wurde, teilen Sie Joerns Healthcare die Seriennummer des Patientenlifters mit und wir finden den Lieferanten für Sie.

Alle Garantieansprüche sind von der ordnungsgemäßen Benutzung und Wartung gemäß dem Benutzerhandbuch abhängig, das mit allen Patientenliftern mitgeliefert wird. Die Garantie gilt nicht für Schäden, die durch die Benutzung in ungeeigneten Umgebungsbedingungen oder dadurch verursacht wurden, dass die Wartung nicht gemäß dem Benutzer- und Wartungshandbuch durchgeführt wurde. Die Ihnen zustehenden gesetzlichen Rechte bleiben davon unberührt.

DENKEN SIE DARAN: Wenden Sie sich für Käufe, Reparaturen, Wartung und zertifizierte Wartung immer an Ihren autorisierten Fachhändler oder an Ihre Kundendienstvertretung.

Ihr Fachhändler:

Inhoudsopgave

1. Inleiding	159
2. De Oxford Elara Plafondlift.....	160
3. Veiligheidsvoorschriften	163
4. Gebruiksaanwijzing	167
5. Accu's en opladers.....	192
6. Verzorging en onderhoud.....	196
7. Problemen oplossen.....	201
8. Technische specificaties	203
9. Garantie.....	209

Informatie over de producent

Joerns Healthcare Ltd. Drakes Broughton Business Park, Worcester Road, Drakes Broughton, Pershore, Worcestershire, WR10 2AG. Groot-Brittannië.

NIET VERNIETIGEN

DEZE VEILIGHEIDSinSTRUCTIES MOETEN ALTIJD WORDEN BEWAARD IN DE BUURT VAN DE PLAFONDLIFT.

Beleid betreffende Ontwerpen en Auteursrecht

Joerns Healthcare April 2022

Ons beleid is gericht op voortdurende verbetering; daarom behouden wij ons het recht voor ontwerpen zonder voorafgaande kennisgeving aan te passen.

De inhoud van deze publicatie mag noch geheel, noch gedeeltelijk worden gekopieerd zonder toestemming van Joerns Healthcare.

1. Inleiding

Wij vragen u de tijd te nemen om deze handleiding zorgvuldig door te lezen voordat u uw Oxford Elara plafondlift in gebruik neemt. De informatie in deze handleiding is van essentieel belang voor het juiste gebruik en onderhoud van het apparaat. De informatie is ook bedoeld om te waarborgen dat de patiënt en de verzorger veilig zijn en geen letsel oplopen tijdens het til- en verplaatsingsproces. Door deze handleiding zorgvuldig door te lezen, leert u de kenmerken en functies van de lift goed kennen.

Om letsel bij verzorger en patiënt te voorkomen, adviseert Joerns Healthcare bij onderhoud en reparaties uitsluitend originele Joerns Healthcare onderdelen te gebruiken. Joerns Healthcare kan niet aansprakelijk worden gehouden voor ongelukken of incidenten die het gevolg zijn van onderhoud dat niet door een erkend onderhoudsbedrijf is uitgevoerd, of van het gebruik van niet-goedgekeurde onderdelen.

Als u onzeker bent over het gebruik van dit product en/of de bijbehorende accessoires, kunt u contact opnemen met uw lokale, erkende dienstverleners of direct met Joerns Healthcare voor verder advies.

WAARSCHUWING

- **Voorafgaand aan ieder gebruik van de Oxford Elara plafondlift moeten de dagelijkse controles worden uitgevoerd, zoals vermeld in de checklist in deze handleiding.**
- **Doe geen pogingen om de Oxford Elara plafondlift te gebruiken als u deze handleiding niet volledig begrijpt.**
- **Niet-goedgekeurde wijzigingen aan de Oxford Elara plafondlift of onderdelen daarvan, kunnen effect hebben op de veiligheid van het product. Joerns Healthcare kan niet aansprakelijk worden gehouden voor ongelukken, incidenten, of gebreken in de prestaties die zich kunnen voordoen als gevolg van niet-goedgekeurde wijzigingen.**
- **De Oxford Elara lift is een herbruikbaar medisch hulpmiddel dat is bedoeld voor gebruik bij patiënten van wie het gewicht binnen de aangegeven maximale veilige belasting valt. Het onderdeel met de minste draagkracht binnen het systeem bepaalt de maximale veilige belasting; TIL NIET meer dan dit onderdeel toelaat. Neem daarbij het volgende in acht:**
 - Track/railsysteem
 - Tilmotor
 - Tiljuk of spreidstang
 - Tilband
 - Accessoires (bijv. weegschaal)
- **De Oxford Elara Plafondlift is niet bedoeld voor gebruik tijdens de behandeling van de patiënt.**
- **De Oxford Elara plafondlift is niet bedoeld voor gebruik in een omgeving waar het risico bestaat dat de lift nat wordt.**
- **Als de Oxford Elara plafondlift andere apparatuur hindert, MOET de lift bij die apparatuur worden weggehaald.**

Betekenis van woorden zoals in deze handleiding worden gebruikt.

WAARSCHUWING

Betekent: Wanneer deze instructies niet worden begrepen en opgevolgd, kan dit leiden tot letsel bij uzelf of anderen.

OPGELET

Betekent: Wanneer deze instructies niet worden begrepen en opgevolgd, kan dit leiden tot schade aan het product.

OPMERKING:

Betekent: Dit is belangrijke informatie betreffende het juiste gebruik van de apparatuur.

Meegeleverde documenten

Bij iedere plafondlift wordt een aantal documenten in een map meegeleverd die bewaard moeten blijven, zodat deze informatie later opnieuw kan worden geraadpleegd.

- Testcertificaat
- Gebruikershandleiding

Het TESTCERTIFICAAT is een belangrijk document en een vereiste voor uw verzekeringsdossier. Het is geldig gedurende 6 maanden vanaf installatie en nadat het testcertificaat is vervallen, moet de lift worden geïnspecteerd en onderhouden volgens de informatie in de onderhoudshandleiding. Het wordt aanbevolen om inspectie/onderhoud uitsluitend door een door Joerns Healthcare erkende dienstverlener te laten uitvoeren.

2. De Oxford Elara Plafondlift

OPMERKING: Om te voorkomen dat de Oxford Elara plafondlift tijdens transport per ongeluk wordt geactiveerd of dat de accu leegloopt, is het elektrische circuit van de plafondlift voor het transport gedeactiveerd. De lift moet voorafgaand aan het gebruik in bedrijf worden gesteld door een door Joerns Healthcare erkende dienstverlener.

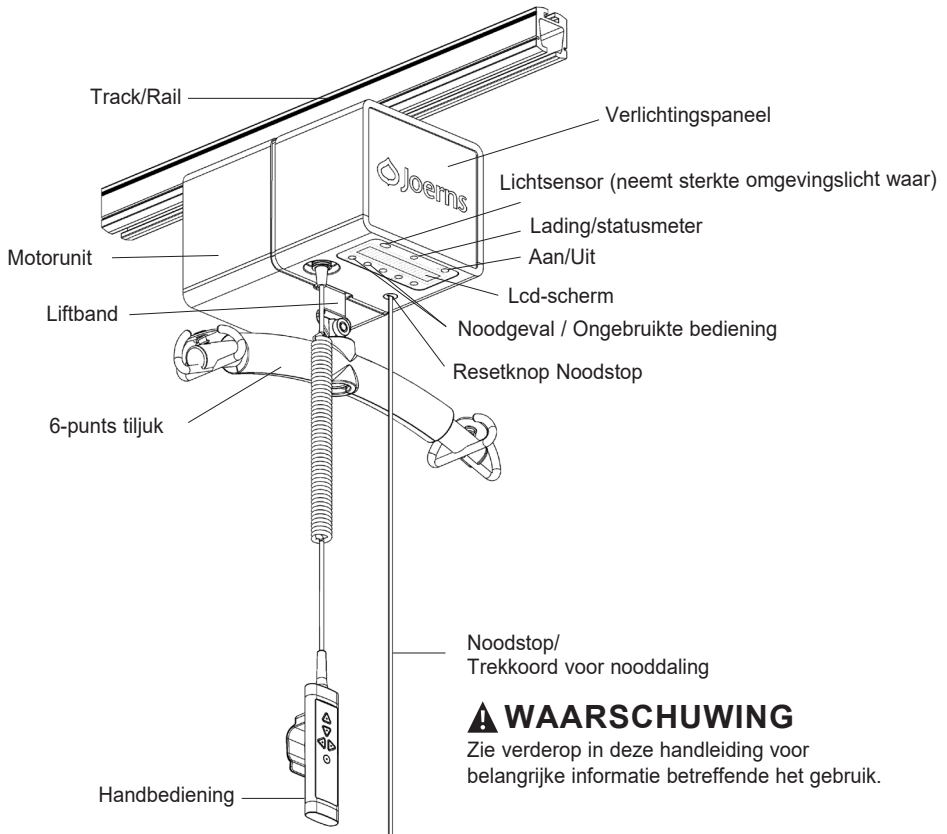

⚠ WAARSCHUWING

Zie verderop in deze handleiding voor belangrijke informatie betreffende het gebruik.

⚠ WAARSCHUWING

Voor de juiste en veilige installatie van de Oxford Elara plafondlift zijn gereedschappen en technieken nodig. Onjuiste installatie kan leiden tot schade aan de lift en letsel bij personen die de lift bedienen en bij patiënten. De installatie en inbedrijfstelling moeten worden uitgevoerd door volledig opgeleide en erkende installateurs. Neem contact op met uw door Joerns Healthcare erkende dienstverlener om de installatie te laten opstellen.

De CE-certificering

Alle Oxford Elara plafondliften zijn voorzien van een CE-certificering en voldoen aan de onderstaande richtlijnen en normen:

- Richtlijn Medische hulpmiddelen (93/42/EEG)
- Algemeen: De norm IEC 60601-1:2006 (derde uitgave) + A12:2014
- De norm 60601-1-11:2015 (tweede uitgave)
- EMC: IEC 60101-1-2 - Elektromagnetische compatibiliteit Medische elektrische apparatuur
- ISO 10535:2006
- Laagspanningsrichtlijn (Richtlijn 73/23/EEG)
- 61000-3-2 - Limietwaarden voor de emissie van harmonische stromen
- 61000-3-3 - Limietwaarden voor spanningswisselingen, spanningsschommelingen en flikkering
- ISO 10535, clause 4.3.1.23 Elektromagnetische compatibiliteit



Verklaring van bedoeld gebruik

De Oxford Elara plafondlift is een hulpmiddel dat boven de patiënt wordt gemonteerd. Het is bedoeld voor het veilig optillen en verplaatsen van een patiënt, met een veilige belasting van 227 kg of 284 kg (afhankelijk van het model). De lift is geschikt voor patiënten in zittende, zittende/liggende of liggende positie.

De lift en bijbehorende onderdelen moeten worden geïnstalleerd door een bekwame, hiertoe opgeleide monteur die in dienst is bij een door Joerns Healthcare erkende dienstverlener. Bovendien dient de lokaal geldende wet- en regelgeving te worden gevolgd.

OPMERKING: De Oxford Elara plafondlift bevat geen onderdelen of mechanismen die bedoeld zijn om rechtstreeks op de patiënt te worden toegepast door fysiek contact.

⚠ WAARSCHUWING

De plafondliften van Joerns Healthcare mogen uitsluitend worden bediend door volledig opgeleide/competente verzorgers.

Verwachte levensduur

De plafondliften van Joerns Healthcare zijn ontworpen en getest voor een verwachte levensduur van minimaal tien jaar. Deze levensduur is gebaseerd op het strikt naleven van de dagelijkse controles zoals vermeld in deze gebruikershandleiding en de instructies die in de onderhoudshandleiding staan. Alle reparaties moeten worden uitgevoerd door een bekwame en opgeleide onderhoudsmonteur die werkt voor een door Joerns Healthcare erkende dienstverlener.

De verwachte levensduur van verbruiksonderdelen, zoals accu's, zekeringen, lampen en liftbanden is afhankelijk van de zorg waarmee en de wijze waarop de apparatuur wordt gebruikt. Onderdelen met een beperkte levensduur moeten worden onderhouden volgens het 'Preventief Onderhoudsschema' zoals vermeld in deze handleiding.

Melden van ernstige incidenten

Wanneer tijdens gebruik van dit product een ernstig incident heeft plaatsgevonden, waarbij de patiënt en/of zorgverlener betrokken was/waren, moet dit aan de fabrikant van het product of de erkende distributeur worden gemeld. Indien dit incident heeft plaatsgevonden binnen de Europese Unie (EU), moet het ook aan de bevoegde autoriteit binnen de lidstaat worden gemeld.

Controle en vernieuwen van liftband

⚠ WAARSCHUWING

De liftband moet **VOOR IEDER GEBRUIK** door de gebruiker/verzorger worden geïnspecteerd op slijtage, beschadigingen, rafelen, sneden, verkleuring en losse of beschadigde draden. **Als er ook maar enigszins sprake is van schade of slijtage, MAG DE LIFT NIET WORDEN GEBRUIKT** en dient u direct contact op te nemen met een door Joerns Healthcare erkende dienstverlener om een afspraak voor vervanging te maken.

Vervanging van de tilband

De tilband moet als onderdeel van de tweejaarlijkse controle worden geïnspecteerd op slijtage, beschadigingen, rafelen, sneden, verkleuring en losse of beschadigde draden, en indien nodig, worden vervangen. Joerns Healthcare adviseert de tilband - ongeacht de conditie - iedere 5 jaar, of indien dit eerder is, na 5000 tilcycli, te vervangen.

Verpakking & Levering

Er wordt geadviseerd het verpakkingsmateriaal te bewaren, voor het (onwaarschijnlijke) geval dat de lift in de toekomst een defect vertoont. Mochten er producten teruggestuurd moeten worden, dan wordt door gebruik van het originele verpakkingsmateriaal de kans op beschadiging tijdens transport geminimaliseerd.

Identificatie van de apparatuur

De identificatiegegevens van de apparatuur (serienummer, modelnummer, productiedatum) en specificaties (veilige belasting, elektrische classificatie/elektrische gegevens volgens IEC 60601-1:2006 + A12:2014, gegevens van de producent) staan vermeld op het label dat is bevestigd op de motorbehuizing.

3. Veiligheidsvoorschriften

Lees de onderstaande veiligheidsvoorschriften zorgvuldig door en volg ze op. De werking en het gebruik van de plafondliften van Joerns Healthcare is eenvoudig en duidelijk. Door deze enkele basale veiligheidsvoorschriften op te volgen, wordt het gebruik van de lift veilig, gemakkelijk en probleemloos. Deze veiligheidsinstructies moeten altijd in de buurt van de plafondlift worden bewaard.

Lees de gebruiksvoorschriften in deze handleiding zorgvuldig door en zorg dat u deze begrijpt, voordat u dit apparaat installeert, gebruikt, of onderhoudt.

⚠ WAARSCHUWING

De Oxford Elara Plafondlift is uitsluitend bedoeld voor gebruik door een competente/opgeleide zorgverlener. De lift mag **NOOIT** door de patiënt worden gebruikt om zichzelf op te hijsen.

Veilige belasting

- De Oxford Elara 227 is ontwikkeld en getest tot een maximale tilcapaciteit van 227kg.
- De Oxford Elara 284 is ontwikkeld en getest tot een maximale tilcapaciteit van 284kg.

⚠ WAARSCHUWING

De Oxford Elara lift is bedoeld voor gebruik bij patiënten van wie het gewicht binnen de aangegeven maximale veilige belasting valt. **TIL NIET** meer dan de maximale veilige belasting van het onderdeel met de minste draagkracht binnen het systeem toelaat. Neem daarbij het volgende in acht:

- Track/railsysteem
- Tilmotor
- Tiljuk of spreidstang
- Tilband
- Accessoires (bijv. weegschaal)

Belangrijke veiligheidsaanwijzingen

⚠ WAARSCHUWING

- De Oxford Elara plafondliften mogen **UITSLUITEND** worden bediend door volledig opgeleide/competente verzorgers.
- Plan **ALTIJD** het gebruik van de lift voordat u begint.
- Voer **ALTIJD** de 'DAGELIJKS CHECKLIST' uit, zoals vermeld in deze handleiding, voordat u een Oxford Elara plafondlift gebruikt.
- Verzeker u er **ALTIJD** van dat de Oxford Elara plafondlift wordt geïnstalleerd en overgedragen door een door Joerns Healthcare erkende dienstverlener, of in overeenstemming met de informatie zoals vermeld in de begeleidende documenten.
- De Oxford Elara plafondliften zijn **UITSLUITEND** bedoeld voor het optillen en verplaatsen van patiënten. De liften mogen **NERGENS** anders voor worden gebruikt.
- Plaats de tilband die in combinatie met de Oxford Elara plafondlift wordt gebruikt, **ALTIJD** volgens de instructies zoals vermeld in de bij de tilband behorende gebruikershandleiding. Als u dit nalaat, kan dit leiden tot persoonlijk letsel bij de patiënt en/of verzorger.
- Verzeker u ervan dat de apparatuur **UITSLUITEND** wordt gebruikt door getraind personeel.
- **CONTROLEER** of het railsysteem een last kan dragen die gelijk is aan, of groter is dan de capaciteit van de plafondlift.

Contra-indicaties

- Er zijn geen contra-indicaties bekend.

WAARSCHUWING

- Voor gebruik van een Oxford Elara Plafondlift **MOET** via een klinische beoordeling worden vastgesteld of de conditie van de patiënt een verplaatsing toelaat. Deze beoordeling moet worden uitgevoerd door een gekwalificeerde medisch deskundige. Daarbij moeten de aspecten van de verplaatsingsprocedure worden overwogen, zoals de mogelijkheid dat de transferprocedure tamelijk grote druk kan uitoefenen op het lichaam van de patiënt.
- De Oxford Elara plafondliften mogen **NIET** worden bediend door personen die onder invloed van alcohol, drugs of voorgeschreven medicijnen zijn. Dit kan namelijk hun vermogen om de apparatuur veilig te bedienen, negatief beïnvloeden.
- **ZORG ERVOOR** dat een volledige risicobeoordeling heeft plaatsgevonden voordat geprobeerd wordt een patiënt op te tillen of te verplaatsen.
- Wanneer een patiënt is aangesloten op elektrodes, katheters of andere medische apparatuur, **MOET** een gekwalificeerd persoon beoordelen of de conditie van deze patiënt het tillen of verplaatsen toelaat, voordat hieraan wordt begonnen.
- Er moet worden vermeden dat het tillen en verplaatsen een te groot effect heeft op de patiënt.
- Joerns Healthcare waarschuwt betreffende de mogelijke risico's op wurging in relatie tot de tilbanden en adviseert de noodzakelijke voorzorgsmaatregelen te nemen om dit te voorkomen. Zorg ervoor dat een volledig getrainde/competente verzorger toezicht heeft op het tillen.
- **CONTROLEER** of de tilband die wordt gebruikt voor het tillen/de verplaatsing, gebruikt kan worden met dit tiljuk, geschikt is voor de taak en of deze tilband het gewicht van de patiënt die wordt opgetild, kan dragen.
- **CONTROLEER** of de tilband die wordt gebruikt in goede en veilige conditie is.
- **ZORG ERVOOR** dat de tilprocedures worden gevolgd zoals deze omschreven staan in deze handleiding.
- **ZORG ER ALTIJD** voor dat de bediening en veiligheidselementen **UITSLUITEND EN STRIKT** worden gebruikt volgens de instructies in deze handleiding. De bediening of knoppen op de lift mogen **NOOIT** met kracht worden geforceerd.
- **CONTROLEER** of de lussen van de tilband correct en veilig aan het tiljuk bevestigd zijn.
- Om te voorkomen dat er risico op letsel ontstaat door het gebruik van onjuiste reserveonderdelen, adviseert Joerns Healthcare met klem, en waarschuwt hier ook voor, om uitsluitend door Joerns Healthcare goedgekeurde onderdelen te gebruiken voor apparatuur en overige onderdelen die door Joerns Healthcare zijn geproduceerd. Niet-goedgekeurde wijzigingen aan door Joerns Healthcare geproduceerde apparatuur kunnen een nadelig effect hebben op de veiligheid hiervan. Joerns Healthcare kan niet aansprakelijk worden gehouden voor ongelukken, incidenten, of gebrekkige prestaties die zich kunnen voordoen als gevolg van niet-goedgekeurde wijzigingen of het gebruik van niet-goedgekeurde onderdelen.
- Het noodstop/nooddaalkoord is uitsluitend bedoeld voor gebruik in noodsituaties. Het koord mag in normale omstandigheden niet worden gebruikt voor het laten dalen van de lift.
- Direct na het gebruik van het noodstop/nooddaalkoord en volgend op een reset, is het van essentieel belang dat de richtingsfunctie van de handbediening wordt gecontroleerd. **ALS DE RICHTINGSFUNCTIE NIET CORRECT FUNCTIONEERT, MAG DE LIFT NIET WORDEN GEBRUIKT. U DIENT DAN DIRECT CONTACT OP TE NEMEN MET EEN DOOR JOERNS HEALTHCARE ERKENDE DIENSTVERLENER OM EEN SERVICEBEURT OF REPARATIE TE LATEN UITVOEREN.**

OPGELET

- Houd alle onderdelen van de Oxford Elara plafondlift schoon en droog, en **ZORG ERVOOR** dat de veiligheidscontroles die in deze handleiding worden beschreven, worden uitgevoerd zoals aangegeven.
- Overmatige blootstelling van de handbediening aan water of andere vloeistoffen kan storing in het apparaat veroorzaken.
- **LAAT DE** liftunit van de Oxford Elara plafondlift **NIET** vallen. Dit kan leiden tot interne schade die niet zichtbaar is. Als wordt vermoed dat de plafondlift schade heeft opgelopen, gebruik de unit dan **NIET**. Neem contact op met een door Joerns Healthcare erkende dienstverlener voor een controle/onderhoudsbeurt.

Onderdelen die niet door de gebruiker onderhouden kunnen worden.

⚠ WAARSCHUWING

- **PROBEER GEEN** onderhoud of reparaties uit te voeren aan de Oxford Elara plafondliften, accu's of opladers. Als de lift niet goed functioneert, neem dan contact op met een door Joerns Healthcare erkende dienstverlener.

Voorkomen van elektrische schokken

⚠ WAARSCHUWING

- **RAAK EEN LIFT MET BLOOTLIGGENDE GELEIDERS OF EEN BESCHADIGDE ELEKTRICITEITSKABEL** niet aan en gebruik de lift niet. Apparatuur waar spanning op staat kan leiden tot ernstige verwondingen. Als er blootliggende of beschadigde bedrading in de lift of oplader zichtbaar zijn, neem dan direct contact op met een door Joerns Healthcare erkende dienstverlener.
- Stel de elektrische onderdelen van het apparaat niet bloot aan water of vocht.
- **CONTROLEER** het etiket op de oplader voor het volledige invoervoltage en de frequentievereisten. Deze vereisten verschillen van land tot land. Probeer de lift **NIET** te gebruiken in een land/regio waar een ander voltage en andere frequentie worden gebruikt dan die vermeld staan op het etiket.
- **LEES VOOR GEBRUIK, OPSLAG OF VERWIJDERING VAN ACCU'S EN OPLADERS** altijd eerst de bijbehorende instructies door.

Voorkomen van brand en explosie

⚠ WAARSCHUWING

- **PLAATS DE** lift van de Oxford Elara plafondlift niet in direct zonlicht of nabij een hittebron.
- **STEL DE OXFORD ELARA PLAFONDLIFT OF DE ACCU-OPLADER NIET BLOOT AAN OPEN VUUR.**
- **GEBRUIK DE OXFORD ELARA PLAFONDLIFT NIET** in de aanwezigheid van ontvlambare mengsels van anesthetica met lucht of zuurstof, of met stikstofoxide.
- **GEBRUIK DE** Oxford Elara plafondlift niet op locaties waar veel stof of pluizen te vinden zijn.

Veiligheidsrichtlijnen voor mens en milieu

⚠ WAARSCHUWING

- In het onwaarschijnlijke geval dat de behuizing van de Oxford Elara plafondlift of de behuizing van de accu kapot gaat waardoor de inhoud hiervan in contact komt met de huid of kleding, dient er direct met veel water te worden gespoeld.
- In het geval dat de inhoud in contact komt met de ogen, dient er direct te worden gespoeld met veel water en dient een arts te worden geraadpleegd.
- Inhalatie van de inhoud kan irritatie aan de luchtwegen veroorzaken. Zorg in dit geval voor frisse lucht en raadpleeg een arts.
- Dit product bevat verzegelde loodzuuraccu's. Neem voor recycling en verwijdering contact op met een door Joerns Healthcare erkende dienstverlener.
- Laat de Oxford Elara Plafondlift **NIET** door kinderen bedienen.
- Er zijn geen effecten bekend die veroorzaakt worden door huisdieren of ongedierte.



Lokaliseren en isoleren van de elektrische stroomvoorziening

- Voordat u de Oxford Elara plafondlift in gebruik neemt, moet u weten waar de Oxford Elara plafondlift op het elektriciteitsnet wordt aangesloten, en hoe u de elektriciteit uitschakelt (isoleert).

Veiligheidsrichtlijnen Accu & Acculader

⚠ WAARSCHUWING

- Voor een veilig gebruik van de accu's en om de gebruiker (patiënt/verzorger) te beschermen tegen letsel, is het van belang dat deze instructies worden opgevolgd. De accu's in dit apparaat zijn onderhoudsvrije, oplaadbare verzegelde lood-zuuraccu's.
- **STEL DE ACCULADER niet bloot aan water of andere vloeistoffen.**
- **STEL DE ACCULADER niet bloot aan open vuur of ontstekingsbronnen.**
- **GEBRUIK UITSLUITEND de oplader die is meegeleverd met de apparatuur. •LAAD de Oxford Elara plafondlift niet op in een niet-geventileerde ruimte.**
- **De oplader mag NOOIT worden bedekt met of blootgesteld aan stof.**
- **De oplader is uitsluitend ontworpen voor gebruik in droge ruimtes en omstandigheden met normale luchtvochtigheid. De oplader mag NIET worden gebruikt in vochtige omstandigheden waarbij sprake is van condensvorming.**

OPMERKING: Na inontvangstneming van een Oxford Elara plafondlift, moeten de accu's voor het eerste gebruik minimaal 8 uur worden opgeladen.

OPMERKING: Voordat de Oxford Elara plafondlift in gebruik wordt genomen, moet de lift gedurende 6 - 10 uur acclimatiseren om de volgende bedrijfscondities te bereiken:

- Relatieve vochtigheid moet liggen tussen 15% en 93% niet-condenserend.
- Omgevingstemperatuur moet liggen tussen +5 °C en +40 °C (+41 °F tot +104 °F).
- Atmosferische druk moet liggen tussen 700 hPa en 1060 hPa.

Waarschuwingsetiketten van de apparatuur

⚠ WAARSCHUWING

- **Controleer ALLE veiligheidsetiketten op de apparatuur. Bestel en vervang etiketten die niet leesbaar zijn.**

4. Gebruiksaanwijzing

⚠ WAARSCHUWING

De Oxford Elara plafondliften mogen uitsluitend worden bediend door volledig opgeleide/ competente verzorgers. De lift mag **NOOIT** worden bediend door een patiënt die alleen is en geen toezicht heeft.

Afbeelding Elara vierrichtingslift

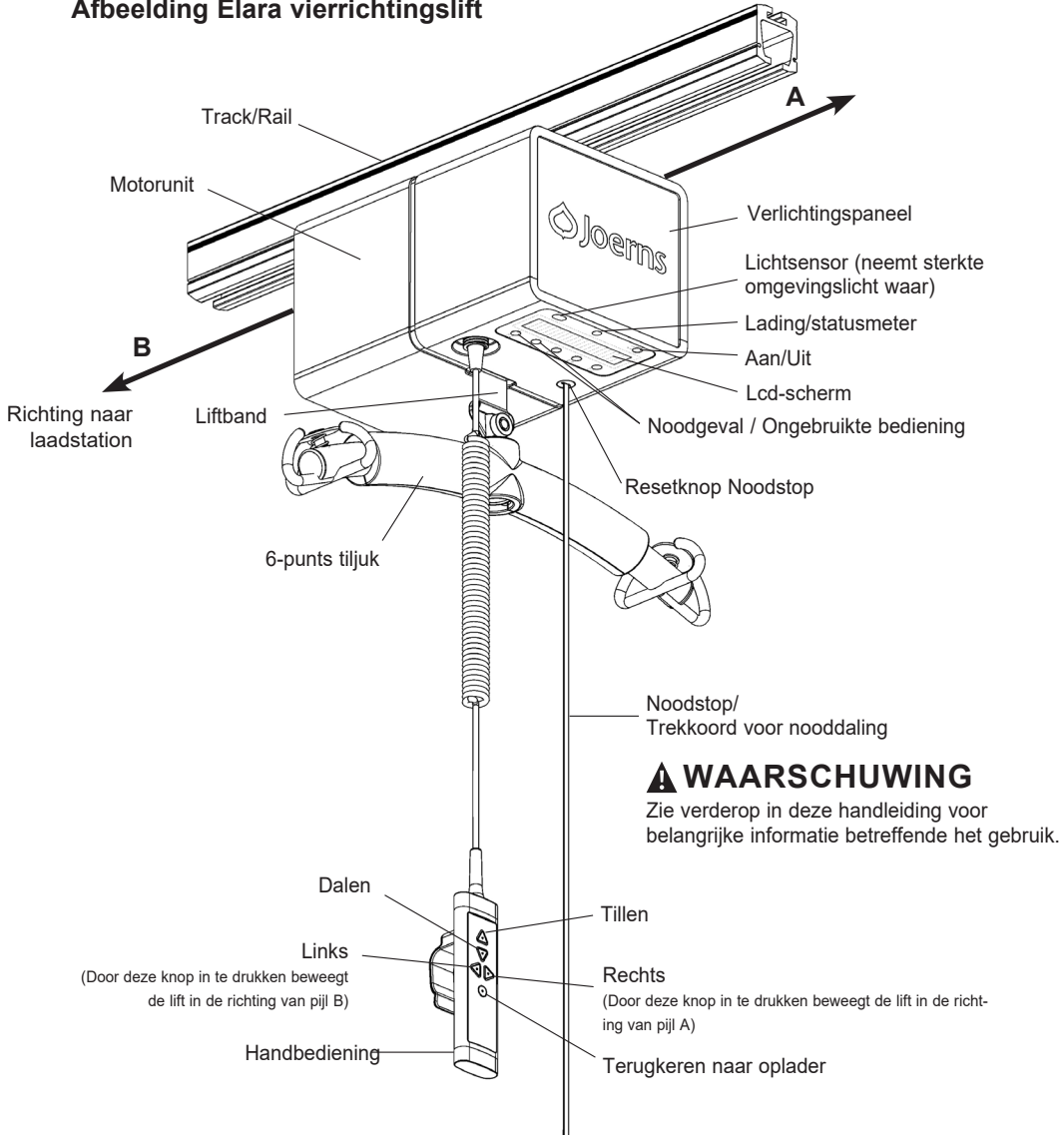

Aan/Uit-schakelaar

Druk op de aan/uitknop om de lift aan te zetten. De lading/statusmeter en het lcd-scherm lichten op. Wanneer de lift in bedrijf is, drukt u op de AAN/UIT knop om de unit uit te schakelen.

Lichtsensor (neemt sterkte omgevingslicht waar)

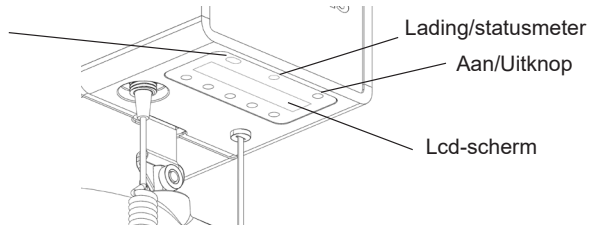

Lading/statusmeter

Ongeveer 10 seconden nadat om het even welke commandoknop is ingedrukt, of volgend op het inschakelen van de elektriciteit via de aan/uitknop, knippert de lading/statusmeter met groen licht om aan te geven dat de accu's opgeladen worden. Vervolgens geeft de acculadingmeter aan de linkerkant van het lcd-scherm weer hoeveel lading er feitelijk overblijft.



Accu's 1/3 geladen - Voor 'Einde-rail'-oplaadsystemen moet de lift direct worden teruggeplaatst naar het laadstation nadat de tilprocedure is afgerond. Wanneer het laadniveau van de accu's dit kritieke niveau bereikt, knippert de lading/statusmeter rood, en wanneer de lichtintensiteit hoog is, gaat dit gepaard met een geluidssignaal telkens als een bedieningsknop wordt ingedrukt. Wanneer er weinig omgevingslicht is, knippert de lading/statusmeter alleen met een rood licht.



Accu's 2/3 geladen - Voor 'Einde-rail'-oplaadsystemen moet de lift worden teruggeplaatst naar het laadstation.



De accu is volledig opgeladen.

OPMERKING: Wanneer de eindpanelen verlicht zijn, vooral bij helder licht, kan het voorkomen dat het laadniveau een onjuist beeld weergeeft. De verlichting kan van invloed zijn op de weergave van de lading.

OPMERKING: Wanneer de plafondlift langer dan één minuut niet in gebruik is geweest, gaan de lading/statusmeter en het lcd-scherm in 'slaapmodus' en worden niet langer verlicht. Dit gebeurt ook tijdens het opladen van de accu's. Zodra een commandoknop op de handbediening wordt ingedrukt, keren de verlichting van de accustatusmeter en het lcd-scherm terug naar de bedrijfsmodus.

⚠ OPGELET

Daarnaast geeft de lading/statusmeter ook een aantal waarschuwingen weer, zoals hieronder weergegeven:

WAARSCHUWING LAGE ACCULADING:

Als het laadniveau van de accu dit kritisch lage niveau bereikt terwijl deze in slaapmodus is, knippert de lading/statusmeter met een rood licht, en wanneer de lichtintensiteit hoog is, gaat dit gepaard met een geluidssignaal, telkens als een bedieningsknop wordt ingedrukt. Wanneer er weinig omgevingslicht is, knippert de lading/statusmeter alleen met een rood licht.

⚠ WAARSCHUWING

Als de acculading te laag is, kan het gebeuren dat de lift een tilcyclus van een patiënt niet kan afronden. Accu's moeten DIRECT opgeladen worden - zie de gegevens in het hoofdstuk 'Beeldscherm voor gebruiker' verderop in deze handleiding.

NOODSTOP:

OPMERKING: Voor de gebruiksinstructies van de noodstop verwijzen we naar het hoofdstuk 'Noodstop/Elektrische Nooddaalfunctie' van deze handleiding.

Wanneer het rode noodstopkoord wordt gebruikt, knippert de lading/statusmeter met een rood licht en dit gaat gepaard met een geluidssignaal.

In deze situatie verschijnt ook het bericht 'EMERGENCY STOP' ('NOODSTOP') op het lcd-scherm (zie: 'Waarschuwingen' in het hoofdstuk 'Beeldscherm voor gebruiker' van deze handleiding.)

Daarnaast is de rode ring van de knop 'NOODSTOP/NOODDAALFUNCTIE' op de lift zichtbaar.

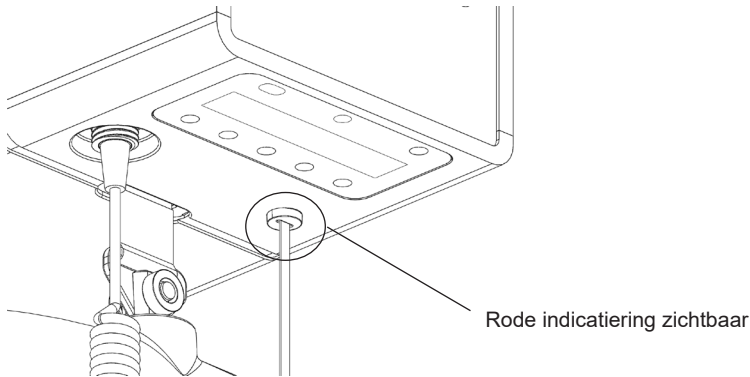
**ELEKTRISCHE NOODDAALFUNCTIE:**

OPMERKING: Voor de gebruiksinstructies om de lift te laten dalen in geval van een elektrische noodstop, verwijzen we naar het hoofdstuk 'Noodstop/Elektrische Nooddaalfunctie' van deze handleiding.

⚠ WAARSCHUWING

Het noodstop/nooddaalkoord is uitsluitend bedoeld voor gebruik in noodsituaties. Het koord mag in normale omstandigheden niet worden gebruikt voor het laten dalen van de lift.

Direct na het gebruik van het noodstop/nooddaalkoord en volgend op een reset, is het van essentieel belang dat de richtingsfunctie van de handbediening wordt gecontroleerd. **ALS DE RICHTINGSFUNCTIE NIET CORRECT FUNCTIONEERT, MAG DE LIFT NIET WORDEN GEBRUIKT. U DIET DAN DIRECT CONTACT OP TE NEMEN MET EEN DOOR JOERNS HEALTHCARE ERKENDE DIENSTVERLENER OM EEN SERVICEBEURT OF REPARATIE TE LATEN UITVOEREN.**

Door te blijven trekken aan het rode noodstopkoord nadat de noodstop is geactiveerd, wordt de nooddaalfunctie geactiveerd.

Terwijl deze elektrisch nooddaalfunctie in gebruik is, knippert de lading/statusmeter met een rood licht en dit gaat gepaard met een geluidssignaal.

Deze situatie gaat vergezeld van het bericht 'EMERGENCY LOWER' ('NOODDALING') op het lcd-scherm (zie: 'Waarschuwingen' in het hoofdstuk 'Beeldscherm voor gebruiker' van deze handleiding).

Daarnaast is de rode ring van de knop 'NOODSTOP/NOODDAALFUNCTIE' op de lift zichtbaar.

OPMERKING: Als de elektrische bediening en noodfuncties niet functioneren, gebruik dan een andere methode om de patiënt te laten dalen en neem contact op met een door Joerns Healthcare erkende dienstverlener.

SNELHEIDSOVERSCHRIJDING - SERVICEDIENST INROEPEN:

Wanneer zich een ernstig probleem met de plafondlift voordoet, wat er toe leidt dat de functie 'SNELHEIDSOVERSCHRIJDING' wordt geactiveerd, dan knippert de lading/statusmeter met een rood licht en dit gaat gepaard met een geluidssignaal telkens wanneer een commandoknop op de handbediening wordt ingedrukt. Daarnaast wordt het bericht 'DRIVE OVERSPEED - CALL SERVICE' ('SNELHEIDSOVERSCHRIJDING - SERVICEDIENST INROEPEN') weergegeven op het lcd-scherm. (zie: 'Waarschuwingen' in het hoofdstuk 'Beeldscherm voor gebruiker' van deze handleiding).

De lift functioneert niet.

▲ WAARSCHUWING

Nadat de functie 'Snelheidsoverschrijding' is geactiveerd, functioneert de lift niet meer. Er is direct onderhoud/controle nodig. Neem contact op met een door Joerns Healthcare erkende dienstverlener voor het laten uitvoeren van een servicebeurt/controle.

Handbediening

De Oxford Elara plafondlift wordt bediend door op de juiste commandoknoppen op de handbediening te drukken, zoals hieronder wordt beschreven:

Tweerichtingsliften:

De knoppen RAISE (TILLEN) en LOWER (DALEN) brengen het tiljuk omhoog of omlaag.

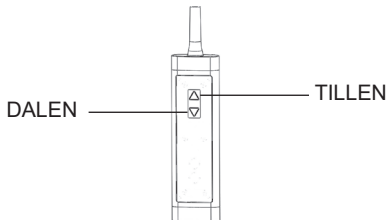

Vierrichtingsunits:

- De knoppen TILLEN en DALEN brengen het tiljuk omhoog of omlaag.
- De knoppen LEFT (LINKS) en RIGHT (RECHTS) laten de plafondlift via de rail bewegen.
- De knop RETURN TO CHARGE (TERUGKEREN NAAR OPLADER) brengt de plafondlift terug naar het laadstation. Voor meer informatie, zie het hoofdstuk 'Railsystemen uitgerust met eindpuntlaadstation'.

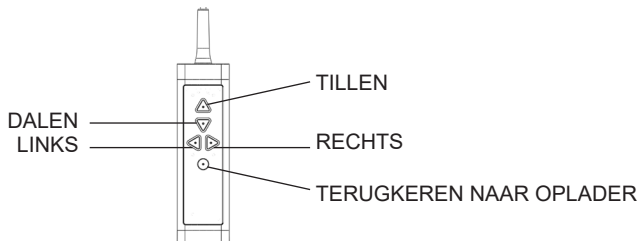

OPMERKING: Wanneer de daalknop op de handbediening of de knop noodgeval/ongebruikte bediening op de lift wordt ingedrukt, en het tiljuk de laagste positie heeft bereikt, komt het dalen automatisch tot stilstand en verschijnt in het Lcd-scherm de tekst: TAPE ALL OUT (BAND HELEMAAL UITGEROLD).

OPMERKING: Om de knoppen van de handbediening te laten functioneren, moet het tiljук bevestigd zijn aan de liftband en niet steunen op een oppervlak.

Op de achterkant van de handbediening bevindt zich een haak waarmee de handbediening opgehangen kan worden aan het tiljук wanneer de bediening niet wordt gebruikt.

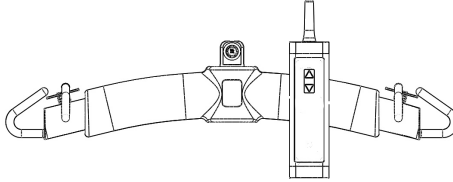

Railsystemen uitgerust met laadstation op eindpunt:

Nadat het tiljук tot het hoogst mogelijke niveau omhoog is gebracht, gaat de plafondlift terug naar het laadstation nadat op de knop 'TERUGKEREN NAAR OPLADER' is gedrukt. Wanneer de plafondlift het oplaadstation bereikt, stopt de beweging automatisch.

OPMERKING: Als het tiljук niet naar het hoogste niveau is gebracht, functioneert de functie om de unit terug te brengen naar het laadstation niet.

Ook moet het lcd-scherm in normale bedrijfsmodus zijn om de terugkeerfunctie te laten werken. Als het lcd-scherm in programmeringsmodus staat, werkt de functie 'Terugkeren naar oplader' niet.

OPMERKING: De patiënt moet losgemaakt zijn van de plafondlift voordat er op de knop TERUGKEREN NAAR OPLADER wordt gedrukt. Als de lift waarneemt dat er gewicht aan het tiljук is bevestigd, functioneert de functie 'terugkeren naar laadstation' niet.

⚠ OPGELET

- **Bij X-Y railsystemen die de hele kamer bedienen en X-Y railsystemen waarin een toegangsmechanisme is opgenomen en die zijn uitgerust met een eindpuntlaadstation, moet de bewegende rail zodanig zijn aangebracht dat deze contact maakt met het hoofdoplaadpunt in de vaste rail voordat er op de knop 'terugkeren naar laadstation' wordt gedrukt.**
- **Bij railsystemen waarin een rotonde of een railwissel is opgenomen, moet de liftmotor zodanig worden gemanoeuvreed dat deze zich bevindt op het raildeel dat het eindlaadstation bevat, voordat op de knop 'terugkeren naar laadstation' wordt gedrukt.**

OPMERKING: De Elara Plafondlift is voorzien van een veiligheidscircuit waardoor de automatische verplaatsing naar het laadstation wordt onderbroken als de unit niet op het laadstation is aangesloten, en wel binnen 30 seconden nadat op de knop 'Terugkeren naar oplader' is gedrukt.

Beeldscherm voor gebruiker

Het lcd-scherm op uw Oxford Elara plafondlift geeft een aantal parameterlogs weer en bevat een menu waarmee verschillende instellingen geselecteerd en aangepast kunnen worden.

Daarnaast geeft het lcd-scherm een aantal waarschuwingen weer.

Waarschuwingenberichten:

Snelheidoverschrijding - Servicedienst invoeren (Drive Overspeed - Call Service):

DRIVE OVERSPEED -
CALL SERVICE

Deze waarschuwing wordt weergegeven bij ernstige gebreken. De lift functioneert niet.

⚠ WAARSCHUWING

Nadat de functie 'Snelheidoverschrijding' is geactiveerd, functioneert de lift niet meer. Er is direct service/inspectie nodig. Neem contact op met een door Joerns Healthcare erkende dienstverlener voor het laten uitvoeren van een servicebeurt/controle.

Noodstop (Emergency Stop):

NOODSTOP

Deze waarschuwing wordt weergegeven wanneer het rode noodstopkoord is gebruikt. Dit gaat gepaard met een rood knipperlicht van de lading/statusmeter en een geluidssignaal.

Nooddaling (Emergency Lower):

EMERGENCY LOWER

Deze waarschuwing wordt weergegeven wanneer men blijft trekken aan het rode noodstopkoord, waardoor de functie nooddaling wordt geactiveerd. Dit gaat gepaard met een rood knipperlicht van de lading/statusmeter en een geluidssignaal.

⚠ WAARSCHUWING

Direct na het gebruik van het noodstop/nooddaalkoord en volgend op een reset, is het van essentieel belang dat de richtingsfunctie van de handbediening wordt gecontroleerd. **ALS DE RICHTINGSFUNCTIE NIET CORRECT FUNCTIONEERT, MAG DE LIFT NIET WORDEN GEBRUIKT. U DIENT DAN DIRECT CONTACT OP TE NEMEN MET EEN DOOR JOERNS HEALTHCARE ERKENDE DIENSTVERLENER OM EEN SERVICEBEURT OF REPARATIE TE LATEN UITVOEREN.**

OVERLOAD (overbelasting):

OVERLOAD (overbelasting)

Deze waarschuwing wordt weergegeven als men probeert een patiënt te tillen van wie het gewicht de maximale veilige belasting van de lift overschrijdt.

⚠ WAARSCHUWING

Als de waarschuwing Overbelasting wordt weergegeven, dient u de tilprocedure onmiddellijk te stoppen.

Lage acculading (Low Battery):

LOW BATTERY

Deze waarschuwing wordt weergegeven wanneer de lading van de accu onder een kritisch niveau komt; bijvoorbeeld wanneer er nog maar één volledige tilcyclus uitgevoerd kan worden.

Waarschuwingsberichten (vervolg):**Accu leeg (Battery Depleted):****BATTERY DEPLETED**

Deze waarschuwing wordt weergegeven nadat de waarschuwing LAGE ACCULADING werd weergegeven en er nog één tilcyclus is uitgevoerd.

Achterstallig onderhoud (Service Overdue):**SERVICE OVERDUE!**

ONDERHOUDSINDICATIE - Als de ingestelde onderhoudstermijn is bereikt of overschreden, wordt het bericht 'ACHTERSTALLIG ONDERHOUD' telkens weergegeven als een bedieningsknop wordt ingedrukt.

⚠ WAARSCHUWING

Neem direct contact op met een door **Joerns Healthcare** erkende dienstverlener om een afspraak voor onderhoud/inspectie te maken.

Interne storing (Internal Error):**INTERNAL ERROR**

Deze waarschuwing wordt weergegeven bij een elektrische storing. De lift functioneert niet.

Neem contact op met een door Joerns Healthcare erkende dienstverlener.

Band slap (Tape Slack):**Tape Slack**

Deze waarschuwing wordt weergegeven als de patiënt of het tiljuk in contact komt met een oppervlak, zoals een bed of stoel, waardoor de lift geen last meer waarneemt.

Band gedraaid (Tape Twisted):**Tape Twisted**

Deze waarschuwing wordt weergegeven als de liftband tijdens een tilcyclus wordt gedraaid. Deze melding kan ook worden weergegeven als de patiënt niet perfect verticaal wordt opgetild, en de liftband de liftcassette schuin binnengaat.

Liftband volledig uitgerold (Tape All Out):**TAPE ALL OUT**

Deze waarschuwing wordt weergegeven als de daalknop op de handbediening of het bedieningspaneel wordt ingedrukt en het liftband het laagst mogelijke niveau heeft bereikt.

Hoogste niveau (Top of Travel):**At top of travel**

Deze waarschuwing wordt weergegeven als de tilknop op de handbediening of het bedieningspaneel wordt ingedrukt en de liftband zijn hoogst mogelijke niveau heeft bereikt.

Beeldschermen, Instellingen en Menu's

1. Standby-modus

In standby-modus wordt de volgende informatie weergegeven:

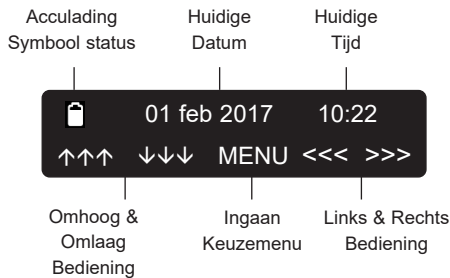

OPMERKING: Als de lift niet op de oplader wordt geplaatst nadat de waarschuwing 'LAGE ACCULADING' is weergegeven, volgt een waarschuwing 'ACCU LEEG' en is het niet mogelijk om nog een liftcyclus uit te voeren.



SYMBOOL STATUS ACCULADING

Het symbool status acculading geeft de resterende lading aan wanneer de lift stand-by staat.

De indicator geeft aan 1/3, 2/3, of volledig geladen.

Lees het hoofdstuk 'lading/statusmeter' door voor meer informatie.

⚠ OPGELET!

Wanneer de acculading een kritiek niveau bereikt (het punt waarop nog maar één volledige liftcyclus mogelijk is), brandt de lading/statusmeter voortdurend met een rood licht (dus geen knipperlicht). In deze situatie verschijnt ook het bericht 'LOW BATTERY' ('LAGE ACCULADING') op het lcd-scherm. Zorg ervoor dat de lift onmiddellijk wordt teruggeplaatst op de oplader.

2. Slaapmodus

Om de accu's tegen onnodig leeglopen te beschermen, gaat de plafondlift als er geen bedieningsknoppen worden gebruikt, na één minuut in slaapmodus. Zodra er op een knop wordt gedrukt, wordt het beeldscherm weer 'wakker'.

3. Menuoverzicht

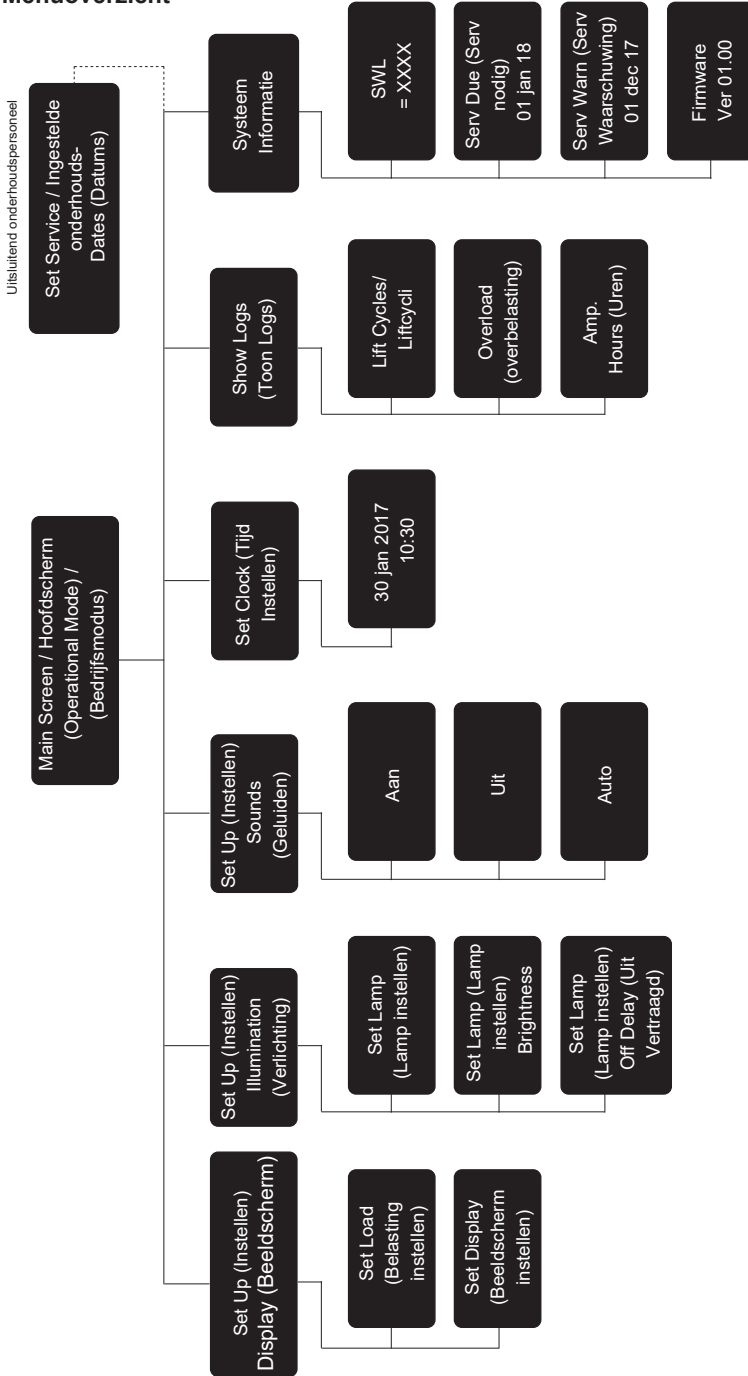

4. Menufuncties

Om het HOOFDMENU in te gaan, drukt u op de knop direct onder MENU.
De hoofdmenumodi zijn als volgt:

Scherf 1: Beeldscherm Instellen

Setup Display (Beeldscherm instellen)

↑ ↓ SELECT EXIT

Scherf 2: Verlichting Instellen

Setup Illumination (Verlichting instellen)

↑ ↓ SELECT EXIT

Scherf 3: Geluiden Instellen

Setup Sounds (Geluiden instellen)

↑ ↓ SELECT EXIT

Scherf 4: Set Clock (Tijd Instellen)

Set Clock (Tijd Instellen)

↑ ↓ SELECT EXIT

Scherf 5: Logs Tonen

Show Logs

↑ ↓ SELECT EXIT

Scherf 6: Systeeminformatie

System Information

↑ ↓ SELECT EXIT

Instellen en Bekijken Parameters

Om het HOOFDMENU in te gaan, drukt u op de knop direct onder MENU.

Gebruik de knoppen onder de OP- en NEER pijlen om door de menuopties te scrollen:

1. Beeldscherm Instellen

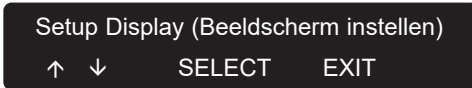

Om de functie SETUP DISPLAY in te gaan, drukt u op de knop onder SELECT (selecteren).

Het lcd-scherm toont nu SET DISPLAY CONTRAST (BEELDSCHERMCONTRAST INSTELLEN).

1a. Instellen Beeldschermcontrast

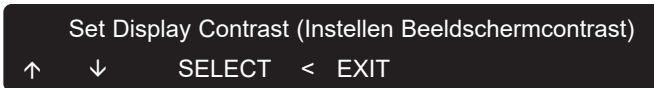

Om de functie SETUP DISPLAY CONTRAST in te gaan, drukt u op de knop onder SELECT.

Het lcd-scherm toont nu ADJUST WITH UP/DOWN (AANPASSEN VIA OP/NEER).

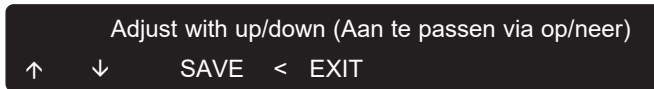

Gebruik de knoppen onder de OP- en NEER-pijlen om het beeldschermcontrast aan te passen.

Als het gewenste contrast is geselecteerd, drukt u op de knop onder SAVE (OPSLAAN) om dit te bevestigen.

Druk op de knop onder < om terug te keren naar het SETUP DISPLAY MENU of druk een tweede keer op de < knop om terug te keren naar het hoofdmenu. Of druk op de knop onder EXIT (SLUITEN) om terug te keren naar het standby-scherm.

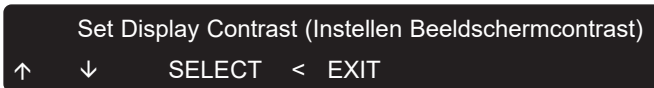

1b. Eenheden belasting instellen

Gebruik in het MENU SETUP DISPLAY de knoppen onder de OP- en NEER-pijlen om door de onderwerpen van het menu te scrollen tot het scherm SET LOAD UNITS (EENHEDEN GEWICHT INSTELLEN) wordt weergegeven.

Set Load Units (eenheden belasting instellen)

↑ ↓ SAVE < EXIT

Om de functie SET LOAD UNITS (EENHEDEN GEWICHT INSTELLEN) in te gaan, drukt u op de knop onder SELECT. Het scherm toont de huidige keuze.

Er zijn twee opties:

Optie 1: Show load in kg (Toon belasting in kg.)

Show Load in kg

↑ ↓ SAVE < EXIT

Optie 2: Show load in pounds (Toon belasting in ponden).

Show Load in Pounds

↑ ↓ SAVE < EXIT

Gebruik de knoppen onder de OP- en NEER-pijlen om tussen de twee opties te scrollen:

Druk op de knop onder SAVE (OPSLAAN) wanneer de gewenste belastingeenheid wordt weergegeven.

Als de gewenste belastingeenheid is geselecteerd, druk dan eenmaal op de knop onder < om terug te keren naar menu SETUP DISPLAY, of druk een tweede keer op de < knop om terug te keren naar het HOOFTMENU.

Of druk op de knop onder EXIT (SLUITEN) om terug te keren naar het standby-scherm.

2. Verlichting Instellen

Gebruik in het HOOFDMENU de knoppen onder de OP- en NEER-pijlen om door de onderwerpen te scrollen tot het scherm SETUP ILLUMINATION (VERLICHTING INSTELLEN) wordt weergegeven. Om de functie SETUP ILLUMINATION (VERLICHTING INSTELLEN) in te gaan, drukt u op de knop onder SELECT.

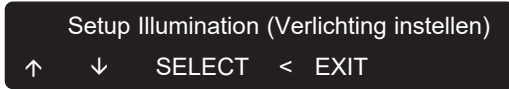

Gebruik de knoppen onder de OP- en NEER-pijlen om door de drie mogelijke instellingen te scrollen:

2a. LAMPMODUS INSTELLEN :



OPMERKING: Via SET LAMP MODE (lampmodus instellen) wordt bepaald welke verlichtingslamp tijdens normaal gebruik aan is.

Druk op de knop onder SELECT en de huidige keuze SET LAMP MODE (LAMPMODUS INSTELLEN) wordt getoond. Er zijn drie opties:

OPTIE 1: AAN



Wanneer ON (AAN) wordt geselecteerd, is de verlichtingslamp voortdurend aan tijdens de normale bedrijfssituatie.

Druk op de knop onder SAVE (OPSLAAN) om deze keuze te selecteren of kies een andere instelling door met de knoppen onder de OP- en NEER-pijlen naar een andere optie te scrollen.

OPTIE 2: AUTO



Als deze keuze wordt geselecteerd, brandt de verlichtingslamp ALLEEN als het lichtniveau in de kamer lager is, of als het helemaal donker is.

Voor de instelling AUTO drukt u op de knop onder OPSLAAN of kiest u een andere instelling via de knoppen onder de OP- en NEER-pijlen.

OPTIE 3: UIT



Wanneer deze optie wordt geselecteerd, is de verlichtingslamp altijd uitgeschakeld tijdens de normale bedrijfssituatie. Druk op de knop onder SAVE (OPSLAAN) om deze keuze te bevestigen.

Als de gewenste optie is opgeslagen, drukt u eenmaal op de knop onder < om terug te keren naar het menu SETUP ILLUMINATION (VERLICHTING INSTELLEN), of druk een tweede keer op de < knop om terug te keren naar het HOOFDMENU. Of druk op de knop onder EXIT (SLUITEN) om terug te keren naar het standby-scherm.

2b. VERTRAGING VERLICHTING UIT INSTELLEN:

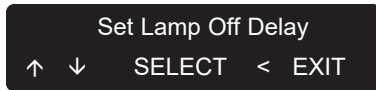

Gebruik in het menu SETUP ILLUMINATION (VERLICHTING INSTELLEN) de knoppen onder de OP- en NEER-pijlen om naar het scherm SET LAMP OFF DELAY (VERTRAGING LICHT UIT INSTELLEN) te gaan.

Om deze functie in te gaan, drukt u op de knop onder SELECT. Het scherm toont de huidige instelling SET LAMP OFF DELAY (VERTRAGING VERLICHTING UIT INSTELLEN).

OPMERKING: Via de functie SET LAMP OFF DELAY kan worden ingesteld hoelang de verlichtingslamp blijft branden in de normale bedrijfsmodus, nadat een verplaatsing van een patiënt is afgerond.

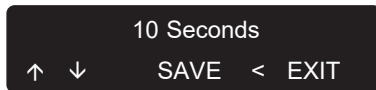

Gebruik de knoppen onder de op- en neerpijlen om door zes mogelijke instellingen te scrollen: 10 SECONDEN, 20 SECONDEN, 30 SECONDEN, 1 MINUUT, 2 MINUTEN en 5 MINUTEN.

Druk op de knop onder OPSLAAN wanneer de gewenste instelling wordt weergegeven.

Als de gewenste VERTRAGING LICHT UIT is geselecteerd, drukt u eenmaal op de knop onder < om terug te keren naar het menu VERLICHTING INSTELLEN, of drukt u een tweede keer op de knop onder < om terug te keren naar het HOOFTMENU. Of drukt u op de knop onder EXIT (SLUITEN) om terug te keren naar het standby-scherm.

2c. HELDERHEID VERLICHTING INSTELLEN:

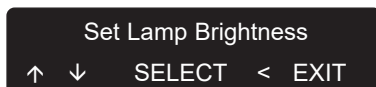

Gebruik de knoppen onder de OP- en NEER-pijlen om door het scherm SET LAMP BRIGHTNESS (HELDERHEID VERLICHTING INSTELLEN) te scrollen.

Om deze instellingen in te gaan, drukt u op de knop onder SELECT.

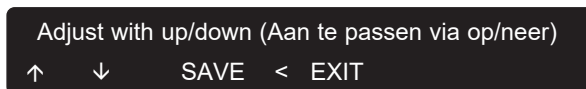

Gebruik de knoppen onder de OP- en NEER-pijlen om de gewenste helderheid te selecteren en druk op de knop onder OPSLAAN om de instelling op te slaan.

Als de gewenste HELDERHEID VERLICHTING is opgeslagen, drukt u eenmaal op de knop onder < om terug te keren naar het menu SETUP ILLUMINATION (VERLICHTING INSTELLEN), of drukt u een tweede keer op de knop onder < om terug te keren naar het HOOFTMENU.

Of drukt u op de knop onder EXIT (SLUITEN) om terug te keren naar het standby-scherm.

3. Geluiden Instellen

Gebruik in het HOOFDMENU de knoppen onder de OP- en NEER-pijlen om door de onderwerpen te scrollen tot het scherm SETUP SOUNDS (GELUIDSSIGNALLEN INSTELLEN) wordt weergegeven. Om het menu SET SOUNDS (GELUIDSSIGNALLEN INSTELLEN) in te gaan, drukt u op de knop onder SELECT.

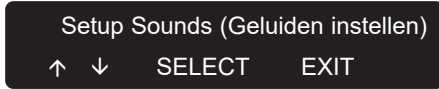

OPMERKING: Via de instellingen SETUP SOUNDS (GELUIDSSIGNALLEN INSTELLEN) kan ervoor worden gekozen om tijdens de normale bedrijfsmodus geluidssignalen te laten klinken.

Gebruik de knoppen onder de OP- en NEER-pijlen om door de opties te scrollen.

Er zijn drie opties:

OPTIE 1: AAN

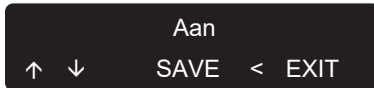

Als ON (AAN) wordt geselecteerd, klinken geluidssignalen tijdens de normale bedrijfsmodus, bijv. als waarschuwing wanneer de acculading laag is.

Druk op de knop onder SAVE (OPSLAAN) om deze instelling te bevestigen.

Gebruik de knoppen onder de OP- en NEER-pijlen om door de opties te scrollen als u een andere optie wilt selecteren.

OPTIE 2: AUTO

Wanneer AUTO wordt ingesteld, geeft de lift UITSLUITEND geluidssignalen tijdens omstandigheden met normale lichtsterkte. Wanneer het donkerder wordt, of wanneer het helemaal donker is, wordt de optie geluidssignalen helemaal uitgeschakeld en het licht van de statusindicator gedimd, zodat patiënten tijdens het slapen niet worden gestoord.

Om deze instelling te selecteren, drukt u op de knop onder SAVE (OPSLAAN).

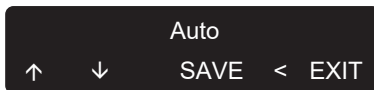

Gebruik de knoppen onder de OP- en NEER-pijlen om naar een andere optie te scrollen als u een andere instelling wilt selecteren.

OPTIE 3: UIT

Wanneer de optie UIT wordt geselecteerd, worden alle geluidssignalen tijdens de normale bedrijfsmodus uitgeschakeld. Druk op de knop onder SAVE (OPSLAAN) om deze keuze te bevestigen.



Als de gewenste instelling SETUP SOUNDS (GELUIDSSIGNALLEN INSTELLEN) is opgeslagen, drukt u eenmaal op de knop onder < om terug te keren naar het HOOFDMENU, of u drukt op de knop onder EXIT (SLUITEN) om terug te keren naar het standby-scherm.

4. Set Clock (Tijd Instellen)

Gebruik in het HOOFDMENU de knoppen onder de OP- en NEER-pijlen om door de onderwerpen te scrollen tot het scherm SET CLOCK (TIJD INSTELLEN) wordt weergegeven. Om de functie Tijd Instellen in te gaan, drukt u op de knop onder SELECT.

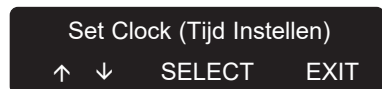

Het scherm toont de DATUM en de TIJD en de geselecteerde parameter knippert om aan te geven welke waarde aangepast kan worden.

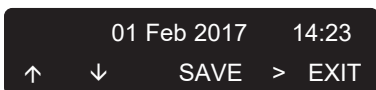

Gebruik de knoppen onder de OP- en NEER-pijlen om de geselecteerde parameter te wijzigen. Wanneer de gewenste waarde wordt getoond, gebruikt u de knop onder > om de volgende parameter te selecteren. Vervolgens wijzigt u deze via de knoppen onder de OP- en NEER-pijlen. Ga door met het selecteren en wijzigen tot alle parameters de gewenste waarde hebben; vervolgens drukt u op de knop onder OPSLAAN om de instellingen op te slaan. Als de tijdsinstellingen zijn opgeslagen, drukt u op de knop onder EXIT (SLUITEN) om terug te keren naar het standby-scherm.

5. Logs Tonen

Gebruik in het HOOFDMENU de knoppen onder de OP- en NEER-pijlen om door de onderwerpen te scrollen tot het scherm SHOW LOGS (TOON LOGS) wordt weergegeven. Om het menu SHOW LOGS in te gaan, drukt u op de knop onder SELECT.

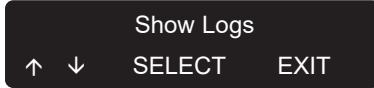

Het lcd-scherm laat nu het totale aantal LIFTCYCLI zien dat door de lift is uitgevoerd.

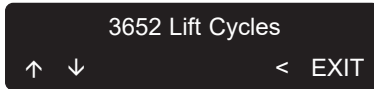

Gebruik de knoppen onder de OP- en NEER-pijlen om naar AMPÈRE- UREN te scrollen: Dit scherm geeft het totale aantal Ampère-uren weer dat door de motor van de plafondlift is verbruikt tijdens gebruik.

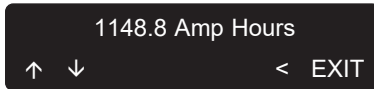

Gebruik de knoppen onder de OP- en NEER-pijlen om naar OVERLOADS (OVERBELASTING) te scrollen. Dit scherm geeft het totale aantal pogingen weer om een patiënt op te tillen ondanks dat de maximale veilige belasting werd overschreden.

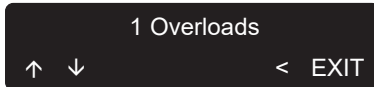

Nadat alle log-parameters zijn bekeken, drukt u op de knop onder < om terug te keren naar het HOOFDMENU. OF druk op de knop onder EXIT (SLUITEN) om terug te keren naar het gewone standby-scherm.

6. Systeeminformatie

Gebruik in het HOOFDMENU de knoppen onder de OP- en NEER-pijlen om door de onderwerpen te scrollen tot het scherm SYSTEM INFORMATION (SYSTEEMINFORMATIE) wordt weergegeven.

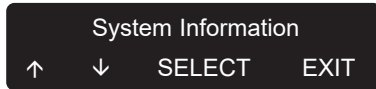

Om het menu SYSTEEMINFORMATIE in te gaan, drukt u op de knop onder SELECT.

Er zijn vier schermen met SYSTEEMINFORMATIE. Hierin worden parameters getoond die uitsluitend aangepast kunnen worden door een door Joerns Healthcare erkende technicus, die dit doet met speciale programmeringsapparatuur.

Deze instellingen KUNNEN NIET door de gebruiker worden gewijzigd.

Om door het menu SYSTEEMINFORMATIE te scrollen, gebruikt u de knoppen onder de OP- en NEER-pijlen.

De informatie wordt als volgt weergegeven:

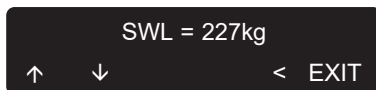

6a. Dit geeft de ingestelde maximale veilige belasting van de lift weer.



6b. Dit geeft de ingestelde datum weer waarop de volgende inspectie/servicebeurt moet plaatsvinden.



6c. Dit geeft de ingestelde datum weer waarop de lift het waarschuwingsbericht i.v.m. de volgende servicebeurt zal weergeven.

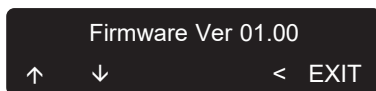

6d. Dit geeft welke softwareversie door de betreffende lift wordt gebruikt.

Nadat alle systeeminformatie is bekeken, drukt u op de knop onder < om terug te keren naar het HOOFDMENU.

Of druk op de knop onder EXIT (SLUITEN) om terug te keren naar het standby-scherm.

7. Servicedatums instellen

Deze optie is uitsluitend door een door Joerns Healthcare erkende dienstverleners te gebruiken.



Optillen en verplaatsen met de Oxford Elara Plafondlift

⚠ WAARSCHUWING

- **LEES** voor gebruik van de Oxford Elara Plafondlift altijd de 'Veiligheidsvoorschriften' door.
- Het railsysteem **MOET** worden geïnstalleerd en aangepast door een door Joerns Healthcare erkende dienstverlener en volgens de lokale en regionale wetgeving.
- **ALLE rails MOETEN** worden afgesloten met railstoppers of aangesloten worden op andere, afgesloten railonderdelen.
- Controleer voor gebruik **OF ALLE RAILSTOPPERS AANWEZIG EN GOED BEVESTIGD ZIJN**.
- De lift mag uitsluitend door de verzorger en **NOOIT** door de patiënt worden bediend.

Tilbanden

De Oxford Elara Plafondlift is ontworpen om gebruikt te worden in combinatie met Oxford tilbanden. Daarom wordt aanbevolen Oxford tilbanden te gebruiken in combinatie met de Oxford Elara plafondlift. Oxford tilbanden zijn beschikbaar in diverse maten, van kindermaten tot XL. De maten worden aangegeven door middel van een kleurcode.

Daarnaast is ook een reeks gespecialiseerde tilbanden verkrijgbaar. Neem contact op met een door Joerns Healthcare erkende dienstverlener voor meer informatie.

⚠ WAARSCHUWING

- Als u twijfelt over het gewicht van de patiënt, gebruik dan een weegschaal om het gewicht te controleren, zodat de juiste keuze voor een passende en combineerbare tilband gemaakt kan worden.
- Lustilbanden zijn beschikbaar met en zonder hoofdondersteuning. Ook is er een serie uit mesh vervaardigde tilbanden beschikbaar, geschikt voor gebruik in de badkamer. Deze zijn leverbaar met of zonder hoofdsteun en in verschillende maten.
- Joerns Healthcare adviseert een volledige risicobeoordeling te laten uitvoeren voor gebruik van een band, om een goede pasvorm, functie, comfort en veiligheid voor de patiënt te garanderen.

6-punts tiljuk

Standaard wordt de Oxford Elara Plafondlift geleverd met het Oxford 6-punts tiljuk. Het Oxford 6-punts tiljuk is voorzien van geveerde tilbandhouders aan alle uiteinden van de stang, waardoor wordt voorkomen dat de lussen van de tilband per ongeluk losraken.

⚠ WAARSCHUWING

Gebruik **NOOIT** een tiljuk waarvan de geveerde lushouders zijn verwijderd, niet correct functioneren, of beschadigd zijn.

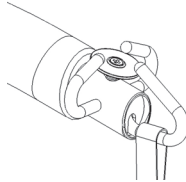

⚠ WAARSCHUWING

- Het 6-punts tiljuk is voorzien van haken en geveerde lushouders die **UITSLUITEND** gebruikt mogen worden voor tilbanden met een lusbevestiging.
- Controleer bij het bevestigen van een lustilband aan het 6-punts tiljuk altijd of de lussen goed in de haken van het tiljuk zijn bevestigd en goed worden vastgehouden door de geveerde houders.

Vóór verplaatsen van een patiënt

⚠ WAARSCHUWING

- Plaats, waar van toepassing, de patiënt altijd met het gezicht in de tilrichting en houd de afstand tussen de patiënt en de vloer zo klein mogelijk (bijv. niet hoger dan stoelhoogte). Dit geeft de patiënt vertrouwen en waardigheid tijdens het verplaatsen.
- **KIJK** voordat het tillen en verplaatsen begint **EERST** of de voorgenomen route vrij is van obstakels.
- Om maximaal comfort te garanderen, moet de patiënt zich tijdens het verplaatsen **NIET** vasthouden aan het tiljuk.



Begin van de verplaatsing

1. Plaats de patiënt in een passende tilband.

OPMERKING: Zie eventueel de specifieke 'Gebruiksaanwijzingen voor tilbanden' om te garanderen dat de tilband goed is aangebracht.

2. Verplaats de lift nauwkeurig naar de juiste positie, direct boven de patiënt.

Met het **tweerichtingsmodel** pakt u eenvoudig het tiljuk van de lift en trekt u de lift langs de rail naar u toe.

Met het **vierrichtingsmodel** gebruikt u de knoppen om de lift langs de rail naar links of rechts te laten bewegen.

3. Gebruik de knop DALEN op de handbediening om het tiljuk te laten dalen naar een punt dat op dezelfde hoogte is als de schouders van de patiënt. Houd het tiljuk met uw vrije hand vast om te voorkomen dat het tiljuk door een plotselinge beweging het gezicht van de patiënt raakt.

OPMERKING: Als de patiënt ligt, laat dan het tiljuk dalen tot vlak boven de borst van de patiënt en plaats dan de lussen van de tilband.

WAARSCHUWING

Houd het tiljuk van de plafondlift te allen tijde met één hand vast wanneer deze zich vlak bij de patiënt bevindt, om te voorkomen dat de patiënt hierdoor wordt geraakt.

4. Maak de banden van de tilband zorgvuldig vast volgens de bevestigingsinstructies uit de Gebruiksaanwijzingen voor tilband.

WAARSCHUWING

- Controleer of de tilbanden correct en veilig aan het tiljuk bevestigd zijn en de lussen van de tilband goed achter de houders worden vastgehouden voordat wordt begonnen met het verplaatsen.
- Let erop dat de tilband niet vasthaakt aan obstakels (bijv. de armleningen van een rolstoel).
- Controleer of het tiljuk correct en veilig aan de plafondlift is bevestigd.

- Om de patiënt op te tillen, drukt u op de knop TILLEN.

Elara tweerichting

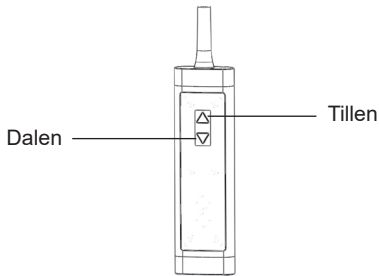

Elara vierrichting

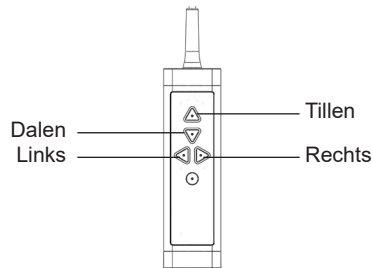

- Controleer of er geen obstakels zijn voor de patiënt en of de route van de verplaatsing vrij is van obstakels. Begeleid, indien nodig, de benen van de patiënt.
- Wanneer de patiënt zich boven het gewenste punt bevindt, drukt u op de knop DALEN.
- Gebruik de positioneringshandvatten aan de achterzijde van de tilband (waar aanwezig) om de patiënt in de gewenste positie te manoeuvreren wanneer de patiënt wordt verplaatst naar een stoel.
- Nadat de patiënt goed zit en de banden van de tilband slap hangen, maakt u de banden van de tilband los van het tiljuk en verwijdert u de tilband van de patiënt.
- Til het tiljuk op buiten de onmiddellijke nabijheid van de patiënt.
- Verplaats de plafondlift uit de buurt van de patiënt.
- Wanneer de verplaatsing klaar is, laat u de plafondlift terugkeren naar het laadstation (als er een oplader aan het einde van de rail is geïnstalleerd). Als er een in-railoplader is geïnstalleerd, manoeuvreer de plafondlift dan zodanig dat hij geen hinder oplevert en weg is uit de directe nabijheid van de patiënt.
- Controleer of de lading/statusmeter op het lcd-scherm met groen licht knippert om te controleren of de laadfunctie goed functioneert.

⚠ WAARSCHUWING

Een patiënt mag tijdens het verplaatsen nooit zonder toezicht worden gelaten.

Noodstop/Elektrische Nooddaalfunctie

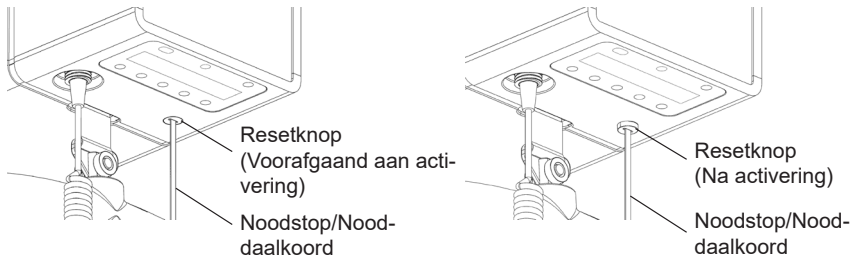

Noodstop

De noodstopfunctie kan op ieder moment worden geactiveerd om het functioneren van de plafondlift tot stilstand te brengen.

Om de plafondlift in een noodsituatie tot stilstand te brengen, trekt u rustig aan het rode noodstopkoord tot u een klik hoort en de resetknop aan de onderzijde van de liftcassette tevoorschijn komt.

OPMERKING: Door te blijven trekken aan het rode noodstopkoord nadat de noodstop is geactiveerd, wordt de nooddaalfunctie geactiveerd (zie hieronder).

OPMERKING: Terwijl de noodstop is geactiveerd, knippert de lading/statusmeter met een rood licht en klinkt tevens een geluidssignaal.

In deze situatie verschijnt ook het bericht 'EMERGENCY STOP' ('NOODSTOP') op het lcd-scherm (zie: 'Waarschuwingen' in het hoofdstuk 'Beeldscherm voor gebruiker' van deze handleiding.)

Daarnaast is de rode ring van de knop 'NOODSTOP'/'NOODDAALFUNCTIE' zichtbaar.

Om de noodstopfunctie te resetten, drukt u de RESETKNOP omhoog, zodat de knop niet meer uitsteekt aan de onderkant van de cassette van de plafondlift.

⚠ OPGELET

Trek niet overmatig hard aan het rode noodstopkoord; hierdoor kan het mechanisme worden beschadigd en de plafondlift onbruikbaar worden.

OPMERKING: De handbediening functioneert niet totdat de noodstop is gereset.

⚠ WAARSCHUWING

- Om bij de knop te kunnen komen om de noodstopfunctie te resetten, kan het nodig zijn om op een trapje te gaan staan. Verzekert u ervan dat de trap of het opstapje volledig stabiel staat voordat u erop gaat staan, om letsel te voorkomen. Vraag eventueel een tweede persoon om hulp, zodat stabiliteit gegarandeerd is terwijl u (of iemand anders) op de resetknop drukt.
- Het noodstop/nooddaalkoord is uitsluitend bedoeld voor gebruik in noodsituaties. Het koord mag in normale omstandigheden niet worden gebruikt voor het laten dalen van de lift.
- Direct na het gebruik van het noodstop/nooddaalkoord en volgend op een reset, is het van essentieel belang dat de richtingsfunctie van de handbediening wordt gecontroleerd. **ALS DE RICHTINGSFUNCTIE NIET CORRECT FUNCTIONEERT, MAG DE LIFT NIET WORDEN GEBRUIKT. U DIENT DAN DIRECT CONTACT OP TE NEMEN MET EEN DOOR JOERNS HEALTHCARE ERKENDE DIENSTVERLENER OM EEN SERVICEBEURT OF REPARATIE TE LATEN UITVOEREN.**

Elektrische nooddaalfunctie

De Oxford Elara plafondliften zijn uitgerust met een elektrische nooddaalfunctie om het dalen van de patiënt mogelijk te maken, mocht de handbediening tijdens een verplaatsing slecht of niet functioneren.

OPMERKING: De elektrische nooddaalfunctie mag uitsluitend worden gebruikt in noodgevallen.

Wanneer deze elektrisch nooddaalfunctie in gebruik is, knippert de lading/statusmeter altijd met een rood licht en klinkt tevens een geluidssignaal.

In deze situatie verschijnt ook het bericht 'EMERGENCY LOWER' ('NOODDALING') op het lcd-scherm. (Zie: 'Waarschuwingen' in het hoofdstuk 'Beeldscherm voor gebruiker' van deze handleiding).

Daarnaast is de rode ring van de knop 'NOODSTOP'/'NOODDAALFUNCTIE' zichtbaar.

WAARSCHUWING

Zorg ervoor dat de patiënt een veilige positie heeft boven een geschikt stabiel oppervlak, zoals een stoel of bed, voordat u de elektrische nooddaalfunctie activeert.

Om de elektrische nooddaalfunctie te activeren, trekt u rustig aan het rode noodstopkoord tot u een klik hoort en de RESETKNOP uitsteekt aan de onderzijde van de liftcassette (zie afbeelding op de voorgaande bladzijde). Blijf trekken aan het rode noodstopkoord om het dalen te laten starten, zodat de patiënt veilig wordt verplaatst naar een veilig en stabiel oppervlak. Laat het noodstopkoord los om de daalfunctie te onderbreken.

OPGELET

Trek niet overmatig hard aan het rode noodstopkoord; hierdoor kan het mechanisme worden beschadigd en de plafondlift onbruikbaar worden.

Om de elektrische nooddaalfunctie te resetten, drukt u eenvoudig de RESETKNOP omhoog, zodat de knop niet meer uitsteekt aan de onderkant van de cassette van de plafondlift.

WAARSCHUWING

- Om bij de knop te kunnen komen om de elektrische nooddaalfunctie te resetten, kan het nodig zijn om op een trapje te gaan staan. Verzekert u ervan dat de trap of het opstapje volledig stabiel staat voordat u erop gaat staan, om letsel te voorkomen. Vraag eventueel een tweede persoon om hulp, zodat stabiliteit gegarandeerd is terwijl u (of iemand anders) op de resetknop drukt.
- **OPMERKING:** Als de elektrische bediening en noodfuncties niet functioneren, gebruik dan een andere methode om de patiënt te laten dalen en neem contact op met een door Joerns Healthcare erkende dienstverlener.
- Het noodstop/nooddaalkoord is uitsluitend bedoeld voor gebruik in noodsituaties. Het koord mag in normale omstandigheden niet worden gebruikt voor het laten dalen van de lift.

Automatische noodrem

De Oxford Elara plafondlift is uitgerust met een automatische noodrem om snelle daling van een patiënt te voorkomen in het onwaarschijnlijke geval dat de motor of de transmissie faalt.

OPGELET

Nadat de automatische noodrem is geactiveerd, knippert de lading/statusmeter rood en dit gaat gepaard met een geluidssignaal telkens als een bedieningsknop wordt ingedrukt.

Daarnaast wordt het bericht 'DRIVE OVERSPEED - CALL SERVICE' ('SNELHEIDSOVERSCHRIJDING - SERVICEDIENST INROEPEN') weergegeven op het lcd-scherm. (zie: 'Waarschuwingen' in het hoofdstuk 'Beeldscherm voor gebruiker' van deze handleiding).

WAARSCHUWING

- Probeer NIET de rem te ontgrendelen wanneer een incident heeft plaatsgevonden waarbij de automatische noodrem is gebruikt. Gebruik een alternatief daalinstrument om de patiënt te laten dalen. Probeer NIET de elektrische nooddaalfunctie of de handmatige nooddaalfunctie te gebruiken.
- De noodrem is bedoeld voor een eenmalige activering. Als de noodrem eenmaal is gebruikt, **MAG DE LIFT NIET WORDEN GEBRUIKT** en dient u direct contact op te nemen met een door Joerns Healthcare erkende dienstverlener.

5. Accu's en opladers

Informatie betreffende accu's

⚠ WAARSCHUWING

LAAT DE LIFT niet vallen. Een lift die is gevallen kan interne schade hebben opgelopen die niet zichtbaar is. Wellicht is het vermogen om op te laden, beschadigd. Als een accu gevallen is, kan hierdoor interne schade zijn ontstaan, waardoor de lading/statusmeter mogelijk aangeeft dat de accu volledig opgeladen is, terwijl de accu geen volle status bereikt of behoudt.

OPMERKING: Na inontvangstneming van de Oxford Elara plafondlift, moeten de accu's voor het eerste gebruik minimaal 8 uur worden opgeladen.

Levensduur accu

De opslag- of bewaartermijn van een verzegelde lood-zuur accu is doorgaans tussen de 12 en 18 maanden bij 20°C uitgaand van een opgeladen accu.

⚠ WAARSCHUWING

BERG DE ACCU nooit op als deze leeg, of gedeeltelijk leeg is. Berg de accu altijd op in een droge, schone en koele omgeving en houdt hem volledig ingepakt. Als het nodig is om de accu 12 maanden of langer op te slaan, moeten de accu's na enige tijd opnieuw opgeladen worden.

Totale accucapaciteit

- 24Vdc - 2.3Ah.
- Levert tot 10 verplaatsingen van 227 kg beginnend met volledig opgeladen accu's in de middelste 600 mm liftzone.

De levensduur van de accu's (aantal laadcycli) is voornamelijk afhankelijk van de intensiteit van de ontlading gedurende iedere cyclus. Hoe meer de accu wordt ontladen, hoe korter de levensduur. De levensduur van accu's is ook gerelateerd aan factoren zoals wisselende temperaturen en rustperiodes tussen laden en ontladen.

Aantal keer opnieuw laden ten opzichte van de mate van ontlading.

Accu's moeten altijd zoveel mogelijk in volledig opgeladen staat worden gehouden. Wanneer een accu regelmatig bijna volledig wordt ontladen, zonder dat er direct wordt opgeladen, heeft dit een zeer negatief effect op de levensduur van de accu. Om de levensduur van uw accu's te verlengen, moet u ze **ALTIJD** in een volledig geladen staat houden, klaar voor het volgende gebruik van de plafondlift.

OPMERKING: Voor installaties die zijn uitgerust met een oplader aan het einde van de rail, wordt de levensduur van de accu verlengd door de lift steeds, als hij niet in gebruik is, te laten terugkeren naar het laadstation. De accu's kunnen **NIET** overladen.

Joerns Healthcare gebruikt in haar plafondliften oplaadbare verzegelde lood-zuuraccu's. In tegenstelling tot nikkel-cadmium accu's hebben onderhoudsvrije lood-zuuraccu's geen 'geheugeneffect' en daarom is het niet nodig de accu's volledig te ontladen, alvorens ze weer op te laden.

Aantal liftcycli ten opzichte van het laden

In de onderstaande grafiek wordt de relatie getoond tussen de getilde last en het aantal malen dat de lift kan tillen met volledig geladen accu's.

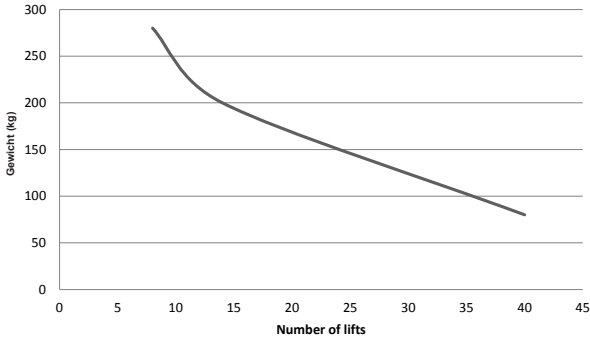

⚠ OPGELET

LAAT DE ACCU'S niet in extreme mate leeglopen. Hierdoor wordt de verwachte levensduur van de accu aanzienlijk verminderd.

Als de lift gedurende langere periodes niet wordt gebruikt en daardoor niet wordt opgeladen, moet de lift via de aan/uitschakelaar aan de onderkant van de lift worden uitgeschakeld.

Als deze aanwijzingen niet worden opgevolgd, kan dit ertoe leiden dat de accu's binnen 48 uur volledig ontladen en mogelijk beschadigd raken.

Als het geluidssignaal klinkt en de acculadingmeter met een rood licht knippert, moeten de accu's direct worden opgeladen.

OPMERKING: De lift mag NIET worden gebruikt tot de accu's zijn opgeladen.

Opladen van de accu's

⚠ WAARSCHUWING

- Als de voedingskabel van de acculader beschadigd is, of de plafondlift is gevallen, probeer dan NIET langer de accu's op te laden.
- **BUIG DE VOEDINGSKABEL niet met overmatige kracht en plaats er geen zware objecten op;** hierdoor kan de kabel beschadigd worden wat tot brand of een elektrische schok kan leiden.
- **GIET geen vloeistof op of nabij de oplader.**

OPMERKING: Plaats de plafondlift niet op plaatsen die:

- Zeer heet zijn;
- Stoffig of vies zijn;
- Erg vochtig/condenserend vochtig zijn;
- Bewegen of vibreren.

Vervanging van de accu

De accu's moeten worden vervangen wanneer er duidelijk merkbaar minder verplaatsingen uitgevoerd kunnen worden tussen het opladen. Als u merkt dat de lading/statusmeter niet meer aangeeft dat een volle accu is bereikt en een geluidssignaal wordt gegeven, kijk dan in de instructies in het hoofdstuk 'Problemen oplossen' in deze handleiding om te bepalen of er een probleem met de accu's is.

Neem voor vervanging van de accu contact op met een door Joerns Healthcare erkende dienstverlener.

OPGELET

GEBRUIK GEEN accu die niet door Joerns Healthcare is geleverd. De accu's van Joerns Healthcare zijn specifiek ontworpen om te kunnen combineren met de oplaadsystemen van Joerns Healthcare. Het gebruik van niet-goedgekeurde accu's kan de plafondlift en/of de acculader ernstig beschadigen en kan de garantie ongeldig maken.

Verificatie van stroombron naar oplader

Probeer het volgende, als de lading/statusmeter niet groen oplicht wanneer er goed opgeladen accu's in de lift zijn geplaatst:

1. Controleer of de oplader correct is aangesloten op wisselstroomvoeding (einde-railoplader en in-railoplader).
2. Controleer of alle oplaadcontactpunten in de rail schoon zijn en er geen stof, vuil of andere rommel aanwezig is (einde-railoplader en in-railoplader).
3. Controleer of de oplaadcontactrollers van de liftlooprol en de contacten in de einde-railoplader of rail-oplaadcontacten (in-railoplader) goed contact maken.

OPMERKING: Als de oplaadcontactrollers van de lift goed contact maken met de einde-railoplader of de railcontactpunten (in-railoplader), toont de lading/statusmeter op het lcd-scherm een groen knipperlicht. Na een vooraf ingestelde tijdsduur gaan de lading/statusmeter en het lcd-scherm in de slaapmodus en zijn ze niet langer zichtbaar.

4. Controleer of er stroomtoevoer is naar het stopcontact.
5. Neem contact op met een door Joerns Healthcare erkende dienstverlener.

Het opladen van een tweerichtingsmodel (met einde-railoplader):

1. Trek de plafondlift rustig naar de einde-railoplader.
2. Controleer of de lading/statusmeter groen knippert; hiermee wordt bevestigd dat de accu's opladen.

OPMERKING: Na een vooraf ingestelde tijdsduur waarin de lift niet wordt gebruikt, gaan de lading/statusmeter en het lcd-scherm in de slaapmodus en zijn ze niet langer zichtbaar. Zodra een bedieningsknop wordt geactiveerd, worden de lading/statusmeter en het lcd-scherm weer actief.

OPGELET

TREK DE LIFT niet hardhandig terug naar de einde-railoplader; hierdoor kunnen de contactpunten beschadigd raken.

WAARSCHUWING

CONTROLEER VOOR HET OPLADEN of de patiënt veilig uit de plafondlift is overgeplaatst.

Het opladen van een vierrichtingsmodel (met einde-railoplader):

1. Gebruik de knop 'TILLEN' op de handbediening om het tiljuk omhoog te halen tot deze de hoogste schakelaar bereikt. (Hierna stopt de opwaartse beweging automatisch)
2. Druk op de handbediening op de knop 'Terugkeren naar oplader'. De plafondlift beweegt zich automatisch naar de oplader aan het einde van de rails.
3. Wanneer de plafondlift de einde-railoplader bereikt, stopt de plafondlift automatisch.
4. Controleer of de lading/statusmeter groen knippert; dit bevestigt dat de accu wordt opgeladen.

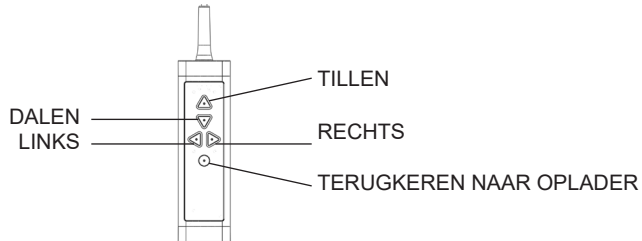

⚠ WAARSCHUWING

CONTROLEER VOOR HET OPLADEN of de patiënt veilig uit de plafondlift is overgeplaatst. **CONTROLEER** of er geen obstakels zijn die een vrije verplaatsing naar de einde-railoplader belemmeren.

Richtlijnen kabels

⚠ WAARSCHUWING

Gebruik voor de Oxford Elara plafondlift uitsluitend de acculader Mascot Type 2240 (24VDC).

Om de kabel te beschermen tegen beschadigingen, dient u de onderstaande installatierichtlijnen op te volgen.

- a) Zorg ervoor dat de voedingskabel op een veilige afstand boven de vloer is bevestigd.
- b) Zorg ervoor dat kabels en snoeren beschermd zijn tegen contact met bewegende voorwerpen. Snoeren en kabels die de vloer kunnen raken tijdens het bedoelde gebruik, worden als risico gezien wat betreft de kans op letsel aan personen of schade aan materiaal.
- c) De kabel van de handbediening is zodanig gemaakt dat aanpassing met behoud van lengte mogelijk is. De lengte van het snoer is beperkt, zodat het niet-uitgerekte snoer geen contact maakt met de vloer als de handbediening zich in een hangende positie bevindt.

6. Schema Verzorging & Onderhoud

Joerns Healthcare adviseert om minstens ieder half jaar een grondige inspectie en test te laten uitvoeren. De controle en de test moeten worden uitgevoerd volgens de hieronder vermelde aanbevelingen en procedures.

Joerns Healthcare adviseert het onderhoud, de inspectie en het gecertificeerde testen **UITSLUITEND** te laten uitvoeren door erkende dienstverleners.

OPMERKING: Deze aanbevelingen zijn in overeenstemming met de vereisten van 1998 Nr. 2307 Health and Safety (Gezondheid en Veiligheid): The Lifting Operations and Lifting Equipment Regulations 1998. (Regelgeving Liftgebruik en Liftapparatuur). Dit is een Britse wet. Voor regelgeving buiten het Verenigd Koninkrijk wordt verwezen naar de in uw land geldende wet- en regelgeving.

Preventief Onderhoudsschema.

Uw Oxford Elara plafondlift is onderhevig aan slijtage en het onderstaande onderhoudsschema moet om de aangegeven tijden worden uitgevoerd, om te garanderen dat de apparatuur blijft voldoen aan de originele productiespecificaties. De aanbevolen verzorging en het aanbevolen onderhoud moeten worden uitgevoerd volgens de hieronder omschreven preventieve onderhoudsroutine.

Om te garanderen dat de verzorger/gebruiker voldoende in staat is de handelingen, zoals gespecificeerd in het Gebruikersinspectieschema, uit te voeren, is het van essentieel belang dat deze persoon adequate training/instructies heeft ontvangen van een door Joerns Healthcare erkende dienstverlener.

Dagelijkse controles, een grondige tweejaarlijkse inspectie en een jaarlijkse onderhoudsbeurt en test, garanderen dat uw plafondlift in optimale conditie en veilig werkende staat blijft.

Reinigingsinstructies

De Elara liften kunnen uitsluitend handmatig worden gereinigd. Door de complexe interne elektronica zijn de Elara liften **NIET GESCHIKT** om in een autoclaaf te reinigen.

De panelen van de liftcassette kunnen met gewone zeep op een **VOCHTIGE** doek worden gereinigd. Maak de doek **NIET TE NAT**.

U kunt ook een desinfecterend middel voor harde oppervlaktes gebruiken, spaarzaam opgebracht op een doek; of gebruik in de sector erkende desinfecterende doekjes.

GEBRUIK GEEN bleekmiddelen, schuurmiddelen of oplosmiddelen; deze kunnen de lift beschadigen.

▲ WAARSCHUWING

- **Voordat wordt begonnen met onderhoudsprocedures, MOET de patiënt uit de Oxford Elara plafondlift worden gehaald.**
- **Het onderhoud zoals in het onderstaande schema wordt gespecificeerd, is het minimum dat door de producent wordt geadviseerd. In bepaalde omstandigheden moet de plafondlift vaker worden geïnspecteerd. Wanneer dit product wordt gebruikt zonder dat er regelmatige inspecties worden uitgevoerd, of wanneer men doorgaat het product te gebruiken terwijl een gebrek is gevonden, wordt de veiligheid van de gebruiker/verzorger en de patiënt ernstig in gevaar gebracht. Lokale regelgeving en standaarden kunnen strenger zijn dan die van de producent.**
- **Voor service, reparaties en preventief onderhoud kan worden afgesproken met een door Joerns Healthcare erkende dienstverlener. Door het in deze handleiding gespecificeerde Preventief Onderhoudsschema te volgen, kunt u bijdragen aan het voorkomen van ongelukken en het minimaliseren van reparatiekosten.**
- **Aan veiligheid gerelateerde dienstverlening en onderhoud MOETEN worden uitgevoerd door erkend personeel van Joerns Healthcare, of een door Joerns Healthcare erkende dienstverlener die voldoende is getraind in de serviceprocedures die worden vermeld in deze gebruikershandleiding en de onderhoudshandleiding voor dit product.**
- **Zorg ervoor dat er geen patiënten in de kamer aanwezig zijn tijdens de inspectie en het testen.**

Belastingtest

De belastingtest moet worden uitgevoerd in overeenstemming met de testprocedures van de fabrikant en de richtlijn zoals beschreven in EN ISO 10535:2006 - Bijlage B - Periodieke inspectie B1 - waarvan hieronder een uittreksel wordt gegeven. Het wordt sterk aanbevolen de test door een erkende servicedealer te laten uitvoeren.

EN ISO 10535:2006

Bijlage B

(Informatief)

Periodieke inspectie

B. 1 De periodieke inspectie van de lift moet worden uitgevoerd volgens de door de fabrikant aangegeven tijdsintervallen, maar minstens één maal per jaar. Met periodieke inspectie wordt bedoeld een visuele keuring van met name de dragende structuur van de lift en het liftmechanisme met bevestigingen, remmen, bediening, veiligheidsvoorzieningen en de voorzieningen waarmee een persoon wordt ondersteund. Daarnaast dienen de vereiste functietesten en onderhoudsmaatregelen te worden uitgevoerd, zoals verstellen van de remmen, vastmaken van bevestigingsmaterialen.

Bij iedere inspectie dient de werklust door middel van één (1) liftcyclus met maximale belasting te worden getest

Afvalverwerking

Accu: Alle accu's in het product en begeleidende accessoires moeten apart worden gerecycled. De afvalverwerking van accu's dient plaats te vinden volgens lokale of nationale regelgeving.

Tilbanden: Tilbanden en gerelateerde accessoires moeten volgens lokale of nationale regelgeving als brandbaar afval worden gesorteerd.

Inspectieschema gebruiker

De volgende controles moeten door de gebruiker en/of verzorger worden uitgevoerd:

	Frequentie	
	Voor eerste gebruik	Voor ieder gebruik
Controles Plafondlift en Tracksysteem		
Controleer op externe schade, ontbrekende onderdelen of gebroken panelen.	X	X
Controleer of alle railstoppers aanwezig en goed bevestigd zijn.	X	X
Accu's opnieuw laden.	X	X
Controleer de liftband op slijtage, schade, rafels en losse draden. Controleer of het stikwerk intact is.		X
Blijf alert op overmatige beweging van track-onderdelen. (Mocht een dergelijke beweging worden waargenomen, stop dan het gebruik van de lift direct en neem contact op met een door Joerns Healthcare erkende dienstverlener.)		X
Controles van Tiljuk & Tilbanden		
Controleer alle onderdelen van de tilbanden (bevestigingen, materiaal, stikwerk en lussen) op tekenen van slijtage, schade, verkleuring, of losse draden.		X
Controleer het tiljuk dat bevestigd is aan de liftband op schade en scheuren. Controleer of alle bevestigingen goed vastzitten en of de liftbandhouders aanwezig zijn en correct functioneren.		X
Controleer of het tiljuk veilig aan de koppelinrichting van de liftband bevestigd is.		X
Was de tilband volgens de instructies die op het label staan.	Indien noodzakelijk	

Dagelijkse checklist

⚠ WAARSCHUWING

Voordat wordt begonnen met onderhoudsroutines, MOET de patiënt uit de plafondlift worden verplaatst.

Voor ieder gebruik moeten de volgende procedures worden uitgevoerd:

- OPLADEN van de accu's Laat de lift steeds naar het laadstation terugkeren wanneer de lift niet wordt gebruikt (geldt alleen voor einde-railopladers).
- CONTROLEER de lift op tekenen van beschadiging. Gebruik de lift NIET als de liftcassette verkeerd uitgelijnd lijkt, of als er schade zichtbaar is, of als er onderdelen missen. Neem contact op met een door Joerns Healthcare erkende dienstverlener om een servicebeurt te laten uitvoeren, dan wel de lift te laten repareren.
- CONTROLEER de liftband op slijtage, rafels, insnijdingen, losse draden of chemische beschadigingen. Gebruik de lift NIET als u iets dergelijks ontdekt. Neem contact op met een door Joerns Healthcare erkende dienstverlener om een servicebeurt te laten uitvoeren, dan wel de lift te laten repareren.
- CONTROLEER de tilband op beschadigingen, slijtage of verbleekte gebieden en op gerafelde of versleten banden, of insnijdingen/inkepingen. Gebruik de tilband NIET als u iets dergelijks ontdekt. Neem voor vervanging van de sling contact op met een door Joerns Healthcare erkende dienstverlener.
- CONTROLEER het tiljuk op scheuren of andere beschadigingen.
- CONTROLEER of de pen waarmee het tiljuk aan de liftband wordt bevestigd, veilig is.
- CONTROLEER of de richtingsfunctie van de handbediening correct functioneert. Als de richtingsfunctie niet correct functioneert, MAG de lift NIET worden gebruikt. Neem in dat geval contact op met een door Joerns Healthcare erkende dienstverlener om een servicebeurt of een reparatie te laten uitvoeren.

⚠ WAARSCHUWING

Controleer voor ieder gebruik of alle railstops aanwezig zijn en goed vastzitten.

Reiniging en Inspectie

De Oxford Elara plafondliften kunnen uitsluitend handmatig worden gereinigd. Door de complexe interne elektronica zijn de Elara liften **NIET GESCHIKT** om in een autoclaaf te reinigen.

De panelen van de Oxford Elara plafondlift moeten worden gereinigd met een vochtige doek, gewone zeep, warm water en een desinfecterend schoonmaakmiddel. Ook kunnen desinfecterende doekjes, geïmpregneerd met een oplossing van 70% isopropylalcohol, worden gebruikt. Maak de doek NIET TE NAT.

⚠ OPGELET

GEBRUIK geen fenol, chloor of andere soorten oplosmiddelen of schuurmiddelen; deze producten kunnen de lak beschadigen.

Zorg ervoor dat de elektrische onderdelen niet nat worden.

De binnenzijde van de rails (het rollergedeelte) moet halfjaarlijks met een vochtige doek worden gereinigd, zodat het roloppervlak glad blijft en de trolleywieltes gemakkelijk kunnen rollen. Steek de doek in de opening van het rails en maak de hele lengte van de rails schoon. Ook de bovenzijde van de rails moet worden schoongemaakt met een vochtige doek.

⚠ WAARSCHUWING

Om de liftunit schoon te maken, kan het nodig zijn om op een trapje/opstapje te staan. Om letsel te voorkomen, dient u zich ervan te verzekeren dat de trap of het opstapje volledig stabiel staat voordat u erop gaat staan. Vraag eventueel een tweede persoon om hulp, zodat stabiliteit gegarandeerd is terwijl u (of iemand anders) de lift schoonmaakt.

Inspectie van de liftband

Controleer de liftband op slijtage, schade, insnijdingen, rafels, verkleuring, chemische schade of los/beschadigd stiksel. Wanneer de liftband beschadigd is, kan de maximale belasting snel verminderen en de liftband kan breken, waardoor gevaar ontstaat voor de patiënt en/of de verzorger.

Joerns Healthcare adviseert ieder half jaar op de onderstaande wijze een grondige inspectie en test van de liftband te laten uitvoeren:

1. Rol de liftband volledig uit
2. Controleer de liftband op slijtage, schade, rafels en losse draden, en of al stiksel intact is.

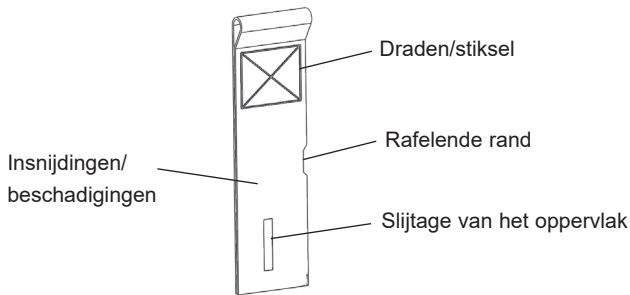

⚠ WAARSCHUWING

Als de liftband een van de hierboven genoemde gebreken vertoont, moet de liftband worden geïnspecteerd door een door Joerns Healthcare erkende dienstverlener en indien nodig, worden vervangen. Wanneer men doorgaat de plafondblift te gebruiken zonder een gebrekkige liftband te vervangen, is de veiligheid van de patiënt/verzorger ernstig in gevaar en de situatie kan leiden tot ernstig letsel.

OPMERKING: De fabrikant adviseert de liftband minstens één maal per vijf jaar te vervangen. Wanneer men doorgaat de plafondblift te gebruiken zonder de liftband te vervangen, is de veiligheid van de patiënt/verzorger ernstig in gevaar en de situatie kan leiden tot ernstig letsel.

Hantering en opslag

OPMERKING: Zelfs als de plafondblift niet wordt gebruikt, adviseert Joerns Healthcare de accu's minstens iedere twee weken op te laden, om voortijdige veroudering en/of uitval van de accu's te voorkomen.

7. Problemen oplossen

⚠ WAARSCHUWING

PROBEER NIET de cassette van de Oxford Elara te verwijderen. Uitsluitend door Joerns Healthcare erkende dienstverleners zijn bevoegd om de cassette te verwijderen. Wanneer een niet-bevoegde persoon wijzigingen/reparaties uitvoert aan een Oxford Elara plafondlift, kan dit ernstig letsel tot gevolg hebben.

Probleem	Onderzoek/Oplossing
De lift start en stopt herhaaldelijk.	Als de maximale veilige belasting wordt overschreden, wordt de bescherming tegen overbelasting geactiveerd; er verschijnt een bericht 'OVERLOAD' ('overbelasting') op het lcd-scherm.
Tijdens een poging om te tillen, licht de lading/statusmeter rood op (knippert niet) en het bericht 'LOW BATTERY' ('LAGE ACCULADING') verschijnt op het lcd-scherm.	De acculading is kritisch laag en de accu moet direct worden opgeladen.
Tijdens een poging om te tillen, licht de lading/statusmeter rood op (knippert niet) en het bericht 'BATTERY DEPLETED' ('ACCU LEEG') verschijnt op het lcd-scherm.	De acculading is kritisch laag en de accu moet direct worden opgeladen.
De lading/statusmeter knippert niet met een groen licht wanneer de lift aan de oplader staat en in bedrijfsmodus (niet slaapmodus) is.	Controleer of de oplader is aangesloten op het stroomnet. Levert het stroomnet wel stroom? Controleer de zekering van de netstekker. Vervang, indien nodig, de zekering. Als deze handelingen geen resultaat opleveren, neem dan contact op met een door Joerns Healthcare erkende dienstverlener om een afspraak te maken voor inspectie/reparatie.
Het symbool van de lading/statusmeter op het lcd-scherm geeft aan dat de accu vol is ('VOLLE ACCU'), maar de lading/statusmeter is rood (niet knipperend) na slechts enkele malen tillen.	De accu's moeten worden vervangen door nieuwe accu's. Neem voor vervanging van de accu contact op met een door Joerns Healthcare erkende dienstverlener.

Probleem	Onderzoek/Oplossing
<p>De lift doet het niet wanneer op de knoppen van de handbediening wordt gedrukt.</p>	<p>Is de lift aangezet?</p>
	<p>Is de noodstop geactiveerd? Het lcd-scherm toont het bericht 'EMERGENCY STOP' ('NOODSTOP'). Reset de noodstopknop zodat deze niet langer uit de liftcassette uitsteekt.</p>
	<p>Is de handbediening correct aangesloten?</p>
	<p>Verplaats de lift naar het laadstation (einde-railmodel). Knippert de lading/statusmeter van de accu met groen licht?</p>
	<p>Rust het tiljuk op een oppervlak? Om correct te functioneren, moet de lift het gewicht van het tiljuk aan het einde van de liftband voelen. Toont het lcd-scherm het bericht 'TAPE SLACK' ('BAND SLAP')?</p>
	<p>Is de liftband gedraaid op het punt waar hij de cassette ingaat? Staat op het lcd-scherm het bericht 'TAPE TWISTED' ('BAND GEDRAAID')?</p>
	<p>Als de lift na controle van het bovenstaande nog steeds niet functioneert, neem dan contact op met een door Joerns Healthcare erkende dienstverlener om een afspraak te maken voor controle/reparatie.</p>
	<p>De lading/statusmeter licht rood op (knippert niet) en het bericht 'BATTERY DEPLETED' ('ACCU LEEG') verschijnt op het lcd-scherm. De acculading is kritisch laag en de accu moet direct worden opgeladen.</p>
	<p>Het lcd-scherm toont het bericht 'INTERNAL ERROR' ('INTERNE STORING'). Neem voor een controle of reparatie contact op met een door Joerns Healthcare erkende dienstverlener.</p>
<p>Nadat de accu de hele nacht aangesloten was op de oplader, geeft het symbool van de lading/statusmeter op het lcd-scherm niet aan dat de accu vol is.</p>	<p>Controleer of de oplader is aangesloten op het stroomnet. Levert het stroomnet wel stroom? Knippert de lading/statusmeter met een groen licht wanneer de lift aan de oplader staat en in bedrijfsmodus (niet slaapmodus) is? Als dit niet het geval is, neem dan contact op met een door Joerns Healthcare erkende dienstverlener voor een inspectie/servicebeurt.</p>
<p>Wanneer de handbediening wordt gebruikt, wordt de richtingsfunctie omgekeerd; d.w.z. 'LOWER' (dalen) doet tillen en RAISE (tillen) doet de lift dalen.</p>	<p>Gebruik de lift niet en neem contact op met een door Joerns Healthcare erkende dienstverlener voor het laten uitvoeren van een servicebeurt of reparatie.</p>

8. Technische specificaties

Tilvermogen - Oxford Elara 227 (maximale belasting).... 227kg

Tilvermogen - Oxford Elara 284 (maximale belasting).... 284kg

Algemeen:

Lengte behuizing 315mm

Breedte behuizing 210mm

Diepte behuizing 179mm

Tilbereik 2400mm

Tilsnelheid (maximale belasting - 227kg (500lb)..... 3,4cm/sec

Tilsnelheid (maximale belasting - 284kg (500lb)..... 3,4cm/sec

Tilsnelheid 100 kg (220 lbs) 3,2cm/sec

Tilsnelheid (zonder belasting) 4,3cm/sec

Aantal tilbewegingen per laadcyclus bij 100 kg 35

Aantal tilbewegingen per laadcyclus bij 80 kg 40

Gewichten:

Gewicht (zonder tiljuk)..... 12 kg

Tiljuk 4,4 kg

Handbediening 1,5kg

Elektronica:

WAARSCHUWING

OPMERKING: Gebruik voor de Oxford Elara plafondlift UITSLUITEND de door Joerns Healthcare gespecificeerde acculader. De acculader is een onderdeel van het systeem van het medische hulpmiddel.

Oplader Mascot Type 2240:

Nominale voedingsspanning 110-240VAC, 50-60Hz max 0,35A*

Nominaal vermogen Max 29,4VDC - 0,5A (Oranje/Rood)

..... Klaar/Stand-by 27,4VDC (Groen)

Classificatie Elektronische apparatuur klasse II

Naleving Voldoet aan de eisen van IEC 60601-1

* De oplader is door de fabrikant gewaardeerd op 100-240V, maar voor de naleving van de noodzakelijke standaarden moet dit worden beperkt tot 110-240V.

Oxford Elara Plafondlift:

Interne voeding.....24VDC Verzegelde lood-zuur accu's
Bedrijfscyclus.....Maximaal 2 min. in bedrijf/minimaal 18 min. pauze

Mate van bescherming tegen elektrische schok:

Tilband.....Type BF toegepast onderdeel (geen elektrische aansluiting)

Milieu:

Geluidsniveau bij Tillen of Dalen.....63DbA zonder last
Ingangsbescherming:
HandsetIPX4
LaderIP4X
Hijsinstallatie.....Niet beschermd

Bedrijfsomstandigheden:

Omgevingstemperatuur +5°C tot +40°C (+41°F tot +104°F)
Relatieve vochtigheid 15% tot 93% niet-condenserend
Atmosferische druk..... 700 hPa tot 1060 hPa

WAARSCHUWING

Deze apparatuur is niet geschikt voor gebruik in de aanwezigheid van ontvlambare mengsels van anesthetica met lucht of zuurstof, of met stikstofoxide.

Informatie voor recycling

Verpakking..... Karton - recyclebaar
Overige materialen Volgens lokale richtlijnen en faciliteiten
Plafondliftunit..... Neem contact op met een door Joerns Healthcare erkende dienstverlener.

Afmetingen:

* Deze maten zijn afhankelijk van de rails en ophanging van de rails.

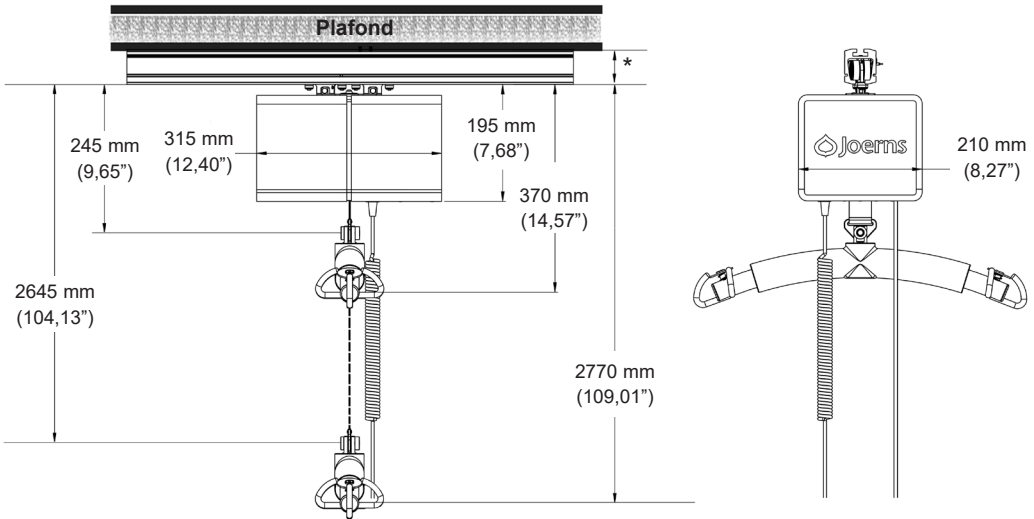
**Elektromagnetische compatibiliteit:****⚠ WAARSCHUWING**

Draadloze communicatieapparatuur, zoals draadloze netwerkapparaten, mobiele telefoons, draadloze telefoons en hun basisstations, etc., kunnen de Oxford Elara plafondliften beïnvloeden en moeten minimaal 2340 mm van de lift worden weggehouden. Kabels van potentieel sterke bronnen van elektromagnetische velden moeten niet in de nabijheid van de lift worden geplaatst.

Richtlijn en verklaring van fabrikant inzake elektromagnetische emissies

De Oxford Elara is bedoeld voor gebruik in de elektromagnetische omgeving zoals hieronder is gespecificeerd. De klant of de gebruiker van de Oxford Elara plafondlift moet ervoor zorgen dat de lift in een dergelijke omgeving wordt gebruikt.

Emissietest	Naleving	Richtlijn Elektromagnetische omgeving
RF-emissies CISPR11.	Groep 1.	De Oxford Elara gebruikt RF-energie uitsluitend voor zijn eigen interne functie. De RF-emissies zijn derhalve zeer laag en zullen naar alle waarschijnlijkheid niet interfereren met elektronische apparatuur in de nabijheid.
RF-emissies CISPR11.	Klasse B.	De Oxford Elara is geschikt voor gebruik in alle gebouwen, inclusief woningen en gebouwen die rechtstreeks aangesloten zijn op het openbare laagspanningsnet dat woningen voorziet van netstroom.
Emissie van harmonische stromen IEC 61000-3-2.	Niet van toepassing.	
Spanningswisselingen, spanningschommelingen en flikkering IEC 61000-3-3.	Niet van toepassing.	

Als de Oxford Elara plafondlift andere apparatuur beïnvloedt, of door andere apparatuur wordt beïnvloed, moet de Oxford Elara plafondlift of de andere apparatuur worden verwijderd.

Richtlijn en verklaring van de fabrikant inzake elektromagnetische immuniteit			
De Oxford Elara is bedoeld voor gebruik in de elektromagnetische omgeving zoals hieronder is gespecificeerd. De klant of de gebruiker van de Oxford Elara plafondlift moet ervoor zorgen dat de lift in een dergelijke omgeving wordt gebruikt.			
Immuniteitstest	IEC 60601 Testniveau	Nalevingsniveau	Richtlijn elektromagnetische omgeving
Elektrostatische ontlading IEC 61000-4-2.	± 6kV contact. ± 8kV lucht.	± 6kV contact. ± 8kV lucht.	Vloeren moeten van hout of beton zijn, of betegeld zijn. Als de vloeren bedekt zijn met synthetisch materiaal, moet de relatieve vochtigheid minstens 30% zijn.
Snelle elektrische transiënten en lawines IEC61000-4-4.	± 2kV voor ingangsledingen. ± 1kV voor in/uitgangsledingen.	Niet van toepassing. Niet van toepassing.	De kwaliteit van de netspanning moet geschikt zijn voor een gebruikelijke commerciële of medische omgeving.
Stootspanningen IEC 61000-4-5.	± 1kV leiding(en) naar leiding(en). ± 2kV leiding(en) naar aarde.	Niet van toepassing. Niet van toepassing.	De kwaliteit van de netspanning moet geschikt zijn voor een gebruikelijke commerciële of medische omgeving.
De kwaliteit van de netspanning moet geschikt zijn voor een gebruikelijke commerciële of medische omgeving.	<5% UT(>95% daling in UT) voor 0,5 cyclus 40% UT(60% daling in UT) voor 5 cycli 70% UT(30% daling in UT) voor 25 cycli. <5% UT(>95% daling in UT) voor 5 cycli.	Niet van toepassing. Niet van toepassing. Niet van toepassing. Niet van toepassing.	De kwaliteit van de netspanning moet geschikt zijn voor een gebruikelijke commerciële of medische omgeving. Als de Oxford Elara voortdurend gebruikt moet kunnen worden, ook tijdens stroomstoringen in het stroomnet, wordt geadviseerd de lift aan te sluiten op een onderbrekingsvrije stroomvoorzorging (UPS), of op een accu.
Netfrequentie (50/60 Hz) magnetisch veld IEC 61000-4-8.	3 A/m.	3 A/m.	De magnetische velden van de netfrequentie van de Oxford Elara moeten karakteristiek zijn voor een gangbare ruimte in een gebruikelijk bedrijfspand of ziekenhuis.
OPMERKING: UT is het voltage van de ac-netspanning voorafgaand aan het aanleggen van het testniveau.			

Richtlijn en verklaring van de fabrikant inzake elektromagnetische immuiniteit			
De Oxford Elara lift is bedoeld voor gebruik in de elektromagnetische omgeving zoals hieronder is gespecificeerd. De klant of de gebruiker van de Oxford Elara moet ervoor zorgen dat de lift in een dergelijke omgeving wordt gebruikt.			
Immuiniteitstest	IEC 60601 Testniveau	Nalevingsniveau	Elektromagnetische compatibiliteit - richtlijn
Geleide RF. IEC 61000-4-6.	3 Vrms. 150 KHz tot 80 MHz.	Niet van toepassing.	Draagbare en mobiele RF-communicatie-apparatuur mag niet dichterbij onderdelen van de Oxford Elara (inclusief kabels) gebruikt worden dan de aanbevolen scheidingsafstand die is berekend aan de hand van de vergelijking die geldt voor de zenderfrequentie. Aanbevolen scheidingsafstand: $d = 1.2 \sqrt{P}$ $d = 1.2 \sqrt{P}$ 80MHz tot 800 MHz.
Uitgestraalde RF. IEC 61000-4-3.	3 V/m. 80MHz tot 2,5 GHz.	3 V/m.	$d = 2.3 \sqrt{P}$ 800MHz tot 2,5 MHz. waarbij P het nominale maximale uitgangsvermogen voor de zender in watt (W) is, volgens de zenderfabrikant en d is de aanbevolen scheidingsafstand in meters (m). De veldsterktes van vaste RF-zenders, zoals deze tijdens een elektromagnetisch locatieonderzoek zijn bepaald, ^a moeten kleiner zijn dan het conformiteitsniveau in elk frequentiebereik ^b . Er kan interferentie optreden in de buurt van apparaten met het volgende symbool: 

Voetnoot 1 bij 80 MHz en 800 MHz is het hogere frequentiebereik van toepassing.

Voetnoot 2 Deze richtlijnen zijn mogelijk niet in alle situaties van toepassing. Elektromagnetische overdracht wordt beïnvloed door absorptie door en weerkaatsing van structuren, objecten en personen.

a De veldsterktes van vaste zenders zoals basisstations voor radiotelefoons (mobiel/draadloos) en portofoons, amateurradiozenders, AM- en FM-uitzendingen en tv-uitzendingen kan niet nauwkeurig theoretisch worden voorspeld. Voor het bepalen van de elektromagnetische omgeving die door vaste RF-zenders wordt gecreëerd, moet een elektromagnetisch locatieonderzoek worden overwogen. Als de gemeten veldsterkte op de locatie waar de Oxford Elara wordt gebruikt, het toepasselijke RF-conformiteitsniveau overschrijdt, moet worden gecontroleerd of de Oxford Elara naar behoren functioneert. Als afwijkende prestaties worden waargenomen, zijn aanvullende maatregelen nodig, zoals het anders richten of verplaatsen van de Oxford Elara.

b Boven het frequentiebereik 150 kHz tot 80 MHz moeten de veldsterkten minder zijn dan 3 V/m.

BELANGRIJKE SYMBOLEN EN DEFINITIES:

De onderstaande symbolen worden op de oplader, plafondlift en randapparatuur gebruikt:



Voor gebruik binnenshuis.



Raadpleeg de gebruikersinstructies voor gebruik. (Blauwe achtergrond).



Algemeen waarschuwingssignaal (gele achtergrond)

| : 2 min
0 : 18 min

Bedrijfscyclus
(2 min. in bedrijf 18 min. pauze)



Klasse II apparatuur



Tweerichtingsbediening



Wisselstroom.



Vierrichtingsbediening



Gelijkstroom.

IPX4

Beschermd tegen water uit iedere richting.



Bij verwijdering mag elektronica niet worden gemengd met algemeen huishoudelijk afval.



Geeft aan door welke entiteit het medische hulpmiddel in het betreffende land wordt geïmporteerd.



Dit product is een medisch hulpmiddel in overeenstemming met de EU-verordening Medische hulpmiddelen 2017/745.



Type BF toegepast onderdeel (geen elektrische aansluiting).
OPMERKING: De tilband is geïdentificeerd als het toegepaste onderdeel.

SWL

Veilige belasting (Safe Working Load, SWL) is de maximale werklust die de lift kan dragen voor een veilig functioneren.

**UK
CA**

Certificeringskeurmerk dat aangeeft dat wordt voldaan aan de toepasselijke eisen voor producten die in Groot-Brittannië worden verkocht.



Bij dit symbool staat de productiedatum en het adres van de fabrikant vermeld.

UDI

Een uniek identificatienummer dat is bedoeld om een enkele, mondiaal geharmoniseerde, positieve identificatie van medische apparatuur tijdens distributie en gebruik te bieden.

EC REP

Een contactpunt tussen de niet-Europese fabrikant van medische hulpmiddelen, de nationale bevoegde autoriteiten (ministerie van Volksgezondheid) en de aangemelde (keuring)instanties.

9. Garantie

Joerns Healthcare beschikt over een gevestigd netwerk van erkende distributeurs en onderhoudsmonteurs. Zij helpen u graag met al uw vragen betreffende uw aankoop, garantie, reparaties en onderhoud. Wij adviseren onze producten bedrijfsklaar te laten maken door uw erkende distributeur of onderhoudsmonteur.

De distributeur of onderhoudsmonteur voert het garantieschema uit; daarom is het belangrijk de naam, het adres en het telefoonnummer van deze personen te noteren, zodat u contact met hen kunt opnemen wanneer zich problemen voordoen. Als u niet zeker weet waar uw lift werd aangekocht, kan Joerns Healthcare aan de hand van het serienummer nagaan door welke leverancier het product werd geleverd.

Alle garantieclaims zijn onder voorbehoud van het juiste gebruik en onderhoud in overeenstemming met de gebruikershandleiding die met iedere lift wordt meegeleverd. Schade die is veroorzaakt door gebruik in een ongeschikte omgeving of het nalaten van het onderhoud in overeenstemming met de onderhouds- en gebruikersinstructies, wordt niet gedekt. Uw grondwettelijke rechten worden niet aangetast!

ONTHOUD: Neem contact op met uw erkende distributeur of onderhoudsmonteur voor aankopen, reparaties, service en gecertificeerd onderhoud.

Uw distributeur:

