

User Instruction Manual

Oxford® Comfort Sling

(Including Comfort Pad® and Securi3 Clip System)

To avoid injury, read user manual prior to use. For alternative languages, contact your authorised service provider.

Manuel de l'utilisateur

Oxford® Sangle Comfort

(Avec Renfort Comfort Es Système De Clip Securi3)

Afin d'éviter tout accident, veuillez lire attentivement la notice avant utilisation. Pour obtenir ces informations dans une autre langue, veuillez contacter votre prestataire de service agréé.

Benutzerhandbuch

Oxford® Comfort Schlinge

(Inkl. Comfort Polstereinlage und Securi3 Clip System)

Um Verletzungen zu vermeiden, lesen Sie bitte die Gebrauchsanweisung vor der ersten Benutzung. Für andere Sprachen wenden Sie sich an Ihren autorisierten Dienstanbieter.

Manual de Instrucciones

Oxford® Eslinga Comfort

(Incluye Cojín Comfort Y Sistema De Pinzas Securi3)

Para evitar posibles daños, lea previamente el manual de usuario. Para otros idiomas, póngase en contacto con su proveedor de servicios autorizado.

Manuale d'uso per l'utente

Imbracatura Oxford® Comfort

(Compresi Comfort Pad e il sistema Securi3 Clip)

Per evitare possibili lesioni, prima dell'uso leggere questo manuale. Per altre lingue, contattare un Centro di assistenza autorizzato.

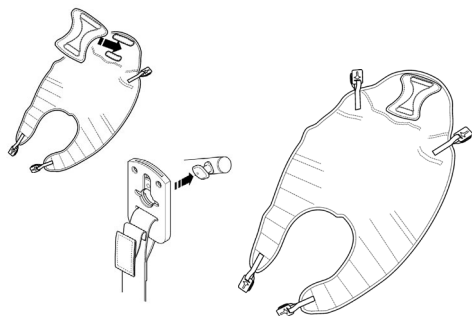

Introduction

The Oxford® Comfort sling is an easy fit, contoured sling designed to accommodate the majority of clients. For use in conjunction with a 4-point positioning cradle, the patented Securi3 clip system ensures no inadvertent detachment of the sling.

Special Sling Orders

On occasions, material, dimensional and other changes outside of the standard specification are requested. Please be advised, that aside of any model specific references, fitting, washing and safety guidelines remain applicable. If you are in any doubt, please contact your authorised Oxford service agent or Joerns Healthcare directly.

Statement of Intended Use

A sling is an item of moving and handling equipment that is used with a mechanical lift in order to facilitate the transfer of a patient. It comprises a specially designed and constructed piece of fabric that is placed under and/or around a patient before being attached to the spreader bar/cradle of a lift to raise, transfer and lower the patient. When selected and used correctly, a sling and lift combination will achieve a safer transfer and reduce the risks associated with manual handling.

It is the responsibility of a competent person to conduct a thorough risk assessment prior to using any sling, to ensure that the sling choice, method of positioning in the sling and procedure for transfer has been correctly determined for the patient. For further guidance, please contact your authorised Oxford Service Provider or Joerns Healthcare.

FOR USE WITH PASSIVE LIFTS ONLY.

Expected Service Life

The expected service life of an Oxford sling will vary dependent on use and following the care and washing instructions provided in the user guide. Factors such as wash temperature, detergents, frequency of use and patient weight will impact on the lifetime of your sling. Joerns Healthcare recommend that slings are checked each and every time prior to use to ensure the safety of the patient. Bleached, torn, cut, frayed or broken slings are unsafe and must be discarded and replaced. It is a requirement under LOLER (Lifting Operations and Lifting Equipment Regulations 1998) that slings are thoroughly checked and passed fit for use. For further advice, please contact your authorised Oxford Service Provider or Joerns Healthcare.

Serious Incident Reporting

In the event of a serious incident taking place during use of this product, affecting the patient and/or caregiver, it must be reported to the product manufacturer or authorised distributor. Should the incident take place within the European Union (EU), it must also be reported to the local competent authority within the member state.

⚠ WARNING

- **OXFORD RECOMMENDS THE USE OF GENUINE OXFORD PARTS.** Oxford sling and lift products are designed to be compatible with one another. For country specific guidance on sling use and compatibility, please refer to the sling label or contact your local market distributor or Joerns Healthcare.
- For the safety of the patient and carer; before using a sling a full risk assessment must be conducted to ensure that the correct sling choice, method of positioning in the sling and procedure for transfer has been determined for the patient.
- **CHECK** sling and stitching before each use. Using bleached, torn, cut, frayed or broken slings is unsafe and could result in serious injury or death to the patient.
- **DO NOT** alter slings. Destroy and discard worn slings.
- **NEVER** leave a patient unattended.
- **DO NOT** exceed the rated capacity of the sling or lift.
- **DO NOT** attempt to re-position a patient by pulling on the sling loops.

Fitting the Sling from a Seated Position

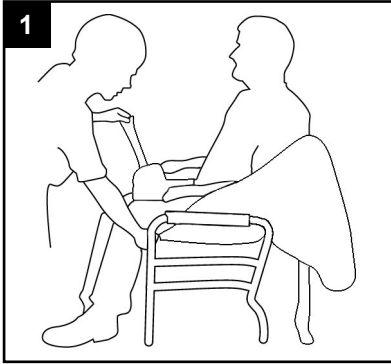

The comfort sling is fitted to the patient in the traditional way. Fitting from the seated position requires the carer to raise the client's leg and feed the leg support piece under and up between the legs. Repeat this procedure for other leg. Ensure the sling is not twisted or creased under the thigh. Bring both leg pieces together and feed through the modesty strap.

Position the rear section of the sling up and around the shoulders and head, the client is then ready for lifting.

Fitting the Sling from a Lying Position

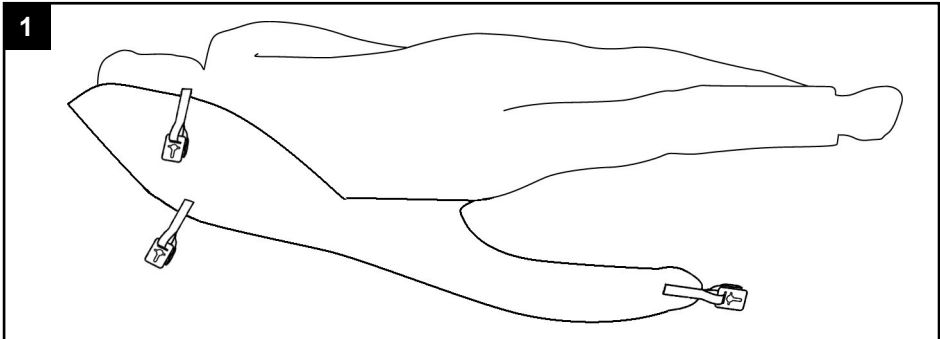

Safely position the client onto the sling, ensuring that the commode aperture is at the base of the spine. Position the spreader bar as shown opposite and the client is ready for lifting.

GOLDEN TIPS

- 1. THE CLIENT'S POSTURE CAN BE ALTERED BY PUSHING DOWN ON SPREADER BAR PIVOT HANDLE.**
- 2. ATTACH SECURI3 CLIPS TO THE SPREADER BAR.**
- 3. ENSURE ALL GREEN SAFETY LOOPS ARE VISIBLE BEFORE LIFTING.**

Fitting the Sling to the 4-Point Spreader Bar

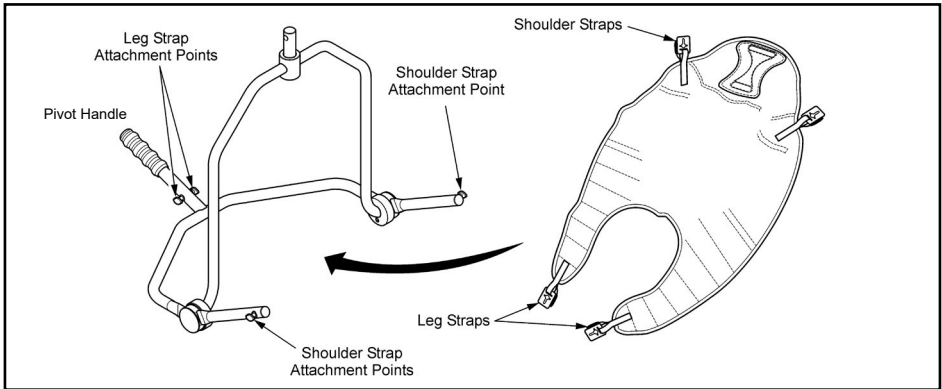

When fitted to the patient, the sling is connected to the 4 point spreader bar by using the Securi3 clip system (step by step guide as follows). To remove, simply reverse this procedure.

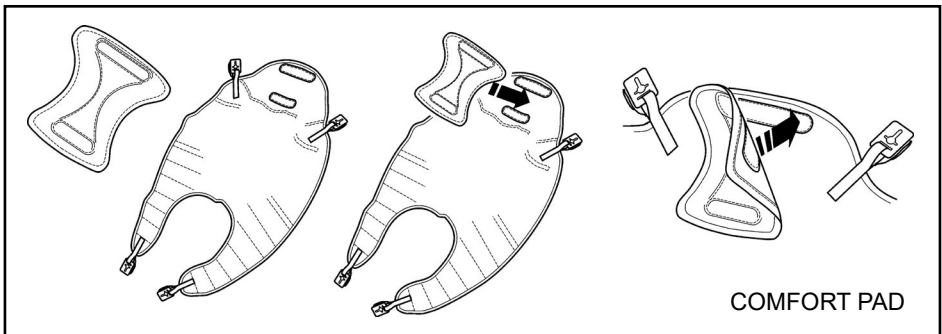
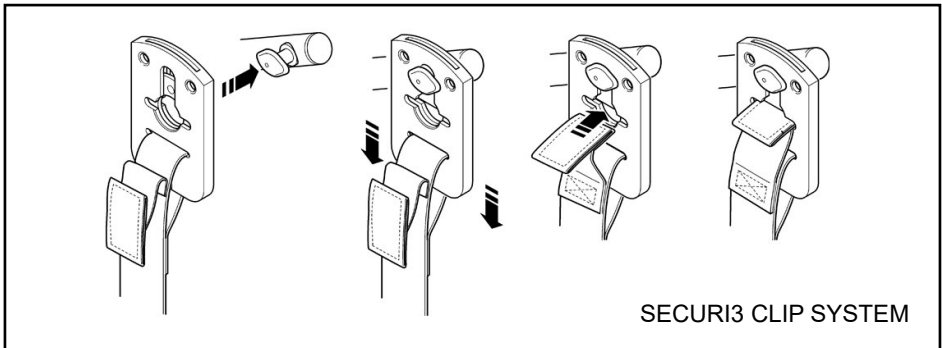

The Comfort Pad must be applied as it provides additional comfort and support to the client. Do not lift without the Comfort Pad correctly in position. The Comfort Pad is available in different thicknesses providing increased levels of support/comfort.

Technical Specifications

STANDARD	BS EN ISO 10535
----------	-----------------

Sizing & Safe Working Load

SIZE	Comfort (Polyester)	Comfort Padded (Polyester)	Comfort (Net)
PAEDIATRIC (BROWN)	500lbs / 227kg	500lbs / 227kg	500lbs / 227kg
SMALL (RED)	500lbs / 227kg	500lbs / 227kg	500lbs / 227kg
MEDIUM (YELLOW)	500lbs / 227kg	500lbs / 227kg	500lbs / 227kg
LARGE (GREEN)	500lbs / 227kg	500lbs / 227kg	500lbs / 227kg
EXTRA LARGE (BLUE)	500lbs / 227kg	500lbs / 227kg	500lbs / 227kg

For more information on sling dimensions, please contact us. For guidance on sling application, visit www.oxfordslingsselector.co.uk.

Key Symbols

The following symbols are used for the Oxford Comfort Sling.



This product is a Medical Device in accordance with EU Medical Device Regulation 2017/745.



ATTENTION, consult accompanying documents.



Refer to the user instructions before use.



Certification mark indicating conformity with the applicable requirements for products sold within Great Britain.



A point of contact between the non-European medical device manufacturer, the national Competent Authorities (Ministry of Health) and Notified Bodies.



A unique device identification intended to provide single, globally harmonised positive identification of medical devices through distribution and use.



Indicates the entity importing the medical device into the locale.

Washing Instructions & Safety Checks



Machine wash at 85°C.



DO NOT wash with bleach. Bleach will damage the sling's material and make it unsafe for use.



Cool tumble dry, air dry or dry at very low temperature.



DO NOT dry clean.



⚠ WARNING

Slings can suffer damage during washing and drying and should be checked carefully before each use. Scan QR code or [click here](#) for important sling safety checks and information.

PLEASE NOTE: Additional slings are available to meet individual patient needs. We advise that you always seek the advice of a trained clinician, authorised Oxford distributor or Joerns Healthcare prior to purchase or use.

End of Life Disposal

Slings and associated material accessories should be sorted as combustible waste in accordance with local or national regulations.

Introduction

La sangle Oxford[®] Comfort est une sangle enveloppante facile l'élingue contourées conçus pour accommoder la majorité des clients. Elle s'utilise conjointement à un berceau de préhension 4 points et le système breveté d'attaches Securi3 empêche tout risque de détachement accidentel de la sangle.

Commandes Spéciales Pour Sangles

Les sangles peuvent parfois être commandées avec des spécifications particulières, à savoir dans un matériau ou des dimensions différentes. Il convient de noter que les consignes relatives à l'installation, au lavage et à la sécurité sont applicables à tous les modèles, qu'ils soient standard ou personnalisés. En cas de doute, contactez votre revendeur Oxford agréé ou Joerns Healthcare directement.

Usage prévu

Une sangle est un composant d'un équipement d'aide au déplacement, utilisée avec un lève-personne mécanique afin de faciliter le transfert d'un patient. Elle se compose d'une toile spécialement conçue et fabriquée, qui vient se placer sous et/ou autour du patient avant d'être attachée à la barre d'écartement/arceau d'un pèse-personne afin d'élever, de transférer et d'abaisser le patient. Utilisés correctement, la sangle et le lève-personne assurent un transfert sécurisé et réduisent les risques associés aux manipulations manuelles.

Il incombe à la personne compétente de procéder à une évaluation des risques avant d'utiliser une sangle, afin de s'assurer que le choix de la sangle, la méthode de positionnement dans la sangle et la procédure de transfert conviennent au patient. Pour plus de conseils, veuillez contacter votre fournisseur agréé Oxford Service ou Joerns Healthcare.

POUR UNE UTILISATION AVEC UN LÈVE-PERSONNE PASSIF EXCLUSIVEMENT.

Durée de vie prévue

La durée de vie prévue d'une sangle Oxford varie selon l'usage qui en est fait et le respect des consignes d'entretien énoncées dans le manuel d'utilisation. Des facteurs tels que la température de lavage, les détergents utilisés, la fréquence d'utilisation et le poids du patient auront un impact sur la durée de vie de la sangle. Joerns Healthcare recommande d'inspecter les sangles avant chaque utilisation, afin de garantir la sécurité du patient. Une sangle présentant des taches d'eau de Javel, déchirée, coupée ou effilochée représente un danger et doit être mise au rebut et remplacée. La réglementation LOLER (Lifting Operations and Lifting Equipment Regulations 1998) exige l'examen minutieux des sangles afin de garantir qu'elles sont dans un état satisfaisant et adaptées à l'usage prévu. Pour plus de conseils, veuillez contacter votre fournisseur agréé Oxford Service ou Joerns Healthcare.

Signalement d'un incident grave

Tout incident survenant durant l'utilisation de ce produit et ayant des conséquences pour le patient et/ou le professionnel de santé doit être porté à la connaissance du fabricant du produit ou du distributeur agréé. Si l'incident se produit au sein de l'Union européenne (UE), il doit également être signalé aux autorités compétentes de l'État membre.

A AVERTISSEMENT

- OXFORD RECOMMANDE L'UTILISATION DE PIÈCES OXFORD AUTHENTIQUES.
- Les produits de sangle et de levage Oxford sont conçus pour être compatibles ensemble. Pour les directives spécifiques à votre pays au sujet de l'utilisation d'élingues et de leur compatibilité, veuillez lire l'étiquette de l'élingue ou contacter votre revendeur local ou Joerns Healthcare.
- Pour la sécurité du patient et du soignant, avant d'utiliser une sangle, veuillez procéder à une évaluation des risques afin de s'assurer que la sangle, la méthode de positionnement dans la sangle et la procédure de transfert sont adaptées au patient.
- Avant chaque utilisation, vérifiez la sangle et les coutures. Les sangles lavées à l'eau de javel, déchirées, coupées ou effilochées représentent un danger et pourraient entraîner des blessures graves, voire mortelles pour le patient.
- Les sangles usées et endommagées doivent être détruites et mises au rebut. Ne transformez jamais une sangle.
- Ne laissez jamais un patient sans surveillance.
- Ne pas dépasser la charge nominale de la sangle ou du lève-personne.

Comment Passer La Sangle En Position Assise

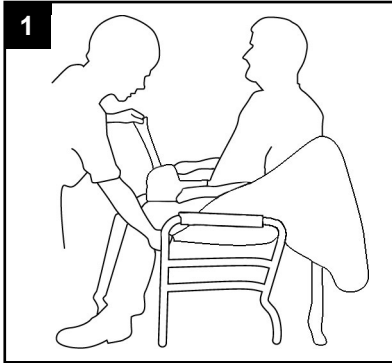

La sangle Comfort se met place comme toutes les autres sangles. Pour passer la sangle en position assise, l'accompagnateur doit soulever la jambe du patient pour glisser le renfort par-dessous et le faire ressortir entre les jambes. Répétez l'opération pour l'autre jambe. Assurez-vous que la sangle n'est ni entortillée ni plissée sous la cuisse. Rejoignez les deux renforts et faites-les passer dans la bande d'attache.

Remontez la partie arrière de la sangle et vérifiez qu'elle enveloppe bien les épaules. Le patient est prêt et peut être soulevé.

Comment Passer La Sangle En Position Allongée

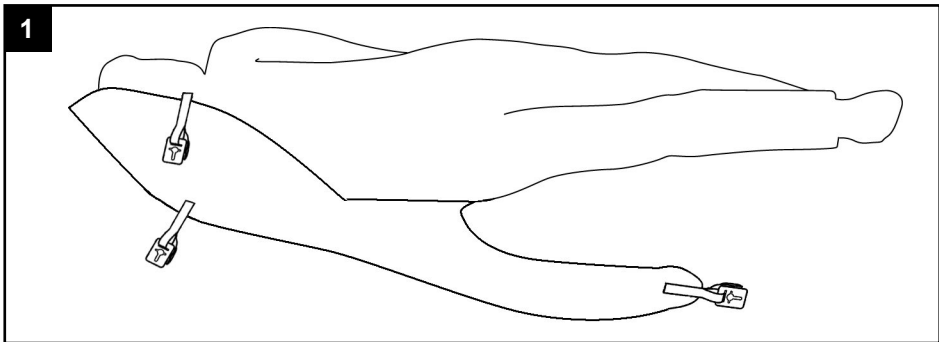

Positionnez le patient fermement sur la sangle de façon à ce que la coupe atteigne le bas de la colonne vertébrale. Positionnez le fleau comme illustré ci-contre. Le patient est prêt et peut être soulevé.

CONSEILS

- 1. LA POSTURE DU PATIENT PEUT ÊTRE MODIFIÉE EN APPUYANT SUR LA POIGNEE DE PIVOT DU FLEAU.**
- 2. FIXEZ LES CLIPS SECURI3 AU FLÉAU CONFORMÉMENT.**
- 3. TOUTES LES BOUCLES VERTES DOIVENT ÊTRE VISIBLES AVANT DE SOULEVER LE PATIENT.**

Comment Fixer La Sangle Au Fléau

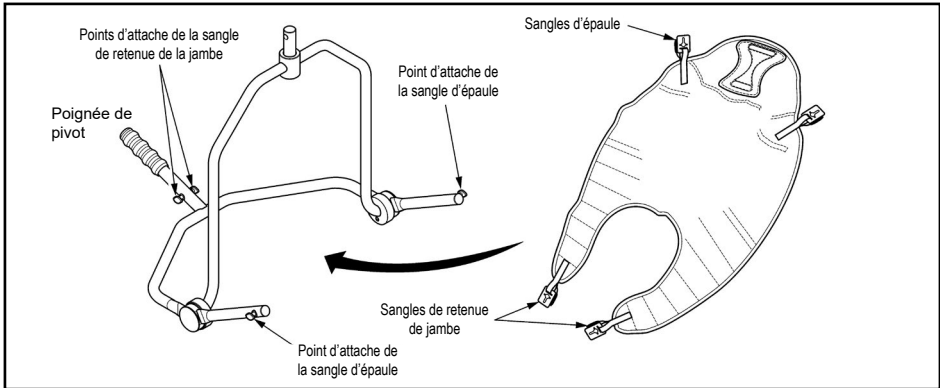

Une fois passée autour du patient, la sangle est attachée sur les 4 points de fixation du fléau au moyen du système d'attache Securi3 (guide étape par étape ci-dessous). Pour enlever la sangle, il suffit de suivre la même procédure dans le sens inverse.

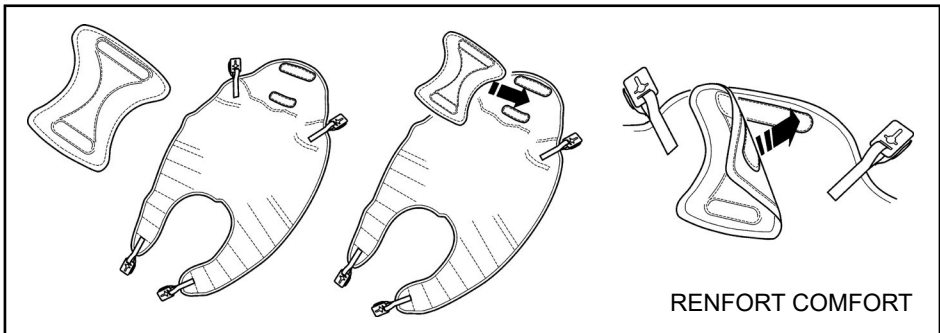
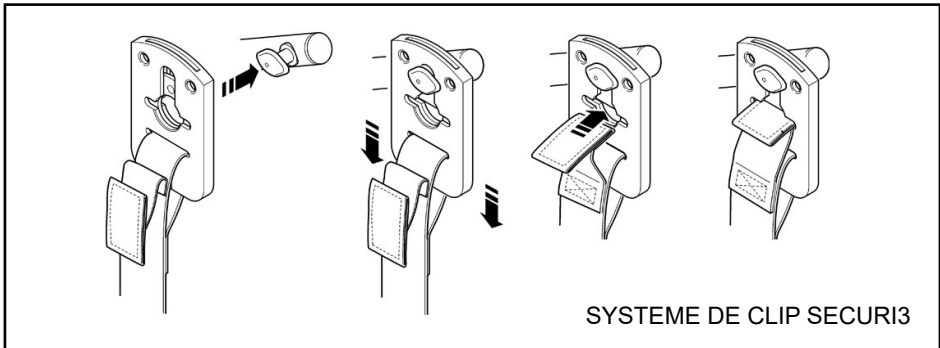

Il est nécessaire d'utiliser le renfort Comfort car il assure un plus grand confort et un meilleur maintien au patient. Ne levez pas le patient sans avoir préalablement installé le renfort Comfort. Ce renfort existe en différentes épaisseurs pour un meilleur confort/maintien.

Spécifications Techniques

STANDARD	BS EN ISO 10535
----------	-----------------

Des Tailles et Charge Maximale d'utilisation

TAILLE	Comfort (Polyester)	Renfort Comfort (Polyester)	Comfort (Tulle)
ENFANT (MARRON)	500lbs / 227kg	500lbs / 227kg	500lbs / 227kg
PETITE (ROUGE)	500lbs / 227kg	500lbs / 227kg	500lbs / 227kg
MOYENNE (JAUNE)	500lbs / 227kg	500lbs / 227kg	500lbs / 227kg
GRANDE (VERT)	500lbs / 227kg	500lbs / 227kg	500lbs / 227kg
TRES GRANDE (BLEU)	500lbs / 227kg	500lbs / 227kg	500lbs / 227kg

Pour plus d'informations sur les dimensions des élingues, veuillez nous contacter. Pour des conseils sur l'application des élingues, visitez www.oxfordslingsselector.co.uk.

Principaux Symboles

Vous trouverez les symboles suivants pour l'Oxford Comfort Sangle.



Ce produit est un dispositif médical conforme à la directive relative aux dispositifs médicaux 2017/745.



ATTENTION, consultez les documents fournis.



Se référer aux instructions d'utilisation avant utilisation.



Marque de certification indiquant la conformité aux exigences en vigueur pour les produits vendus en Grande Bretagne.



Point de contact entre le fabricant de dispositifs médicaux établi en dehors de l'Europe, les autorités nationales compétentes (ministère de la Santé) et les organismes notifiés.



Identification unique et harmonisée à l'échelle mondiale des dispositifs médicaux commercialisés et utilisés.



Indique l'entité chargée de l'importation du dispositif médical.

Instructions De Lavage et Contrôles de Sécurité



Lavage en machine à 85°C.



NE PAS laver à l'eau de javel L'eau de Javel aura pour effet d'endommager et de fragiliser le matériau de la sangle, rendant cette dernière inutilisable.



Laisser sécher naturellement ou au sèche-linge à faible température.



NE PAS nettoyer à sec.



⚠ AVERTISSEMENT

La sangle peut être endommagée pendant le lavage et le séchage. Toujours vérifier l'état de la sangle avant de l'utiliser. Scannez le code QR ou [cliquez ici](#) pour obtenir des informations et des contrôles de sécurité importants sur les élingues.

Il existe d'autres sangles adaptées aux différents besoins individuels. Il est recommandé de demander conseil à un revendeur agréé avant tout achat.

Mise au rebut en fin de vie

Les sangles et accessoires connexes doivent être éliminés avec les déchets combustibles conformément aux réglementations locales et nationales en vigueur.

Introduction

Die Oxford® Comfort Hebegurt ist ein Easy fit, konturierte Schlinge für die Mehrheit der Kunden. Das patentierte Securi3 Clip-System wird zusammen mit einer 4-Punkt-Halterung verwendet wird, damit sich der Gurt nicht unbeabsichtigt lösen kann.

Sonderbestellungen Für Gurte

Gelegentlich werden Materialien, Maße und andere Abänderungen außerhalb der Standardspezifikationen benötigt. Bitte beachten Sie, dass abgesehen von modellspezifischen Angaben die Leitlinien für Anlegen, Waschen und Sicherheit weiterhin gelten. Wenn Sie sich nicht sicher sind, wenden Sie sich bitte an Ihren autorisierten Oxford Kundendienst oder direkt an Joerns Healthcare.

Erklärung zur bestimmungsgemäßen Verwendung

Ein Gurt ist eine Ausstattung zum Umsetzen und zur Handhabung, die mit einer mechanischen Hebevorrichtung verwendet wird, um den Transfer von Patienten zu erleichtern. Er besteht aus einem eigens für diesen Zweck entwickelten und ausgelegten Stoff, der unter und/oder um einen Patienten gelegt und dann am Spreizbügel/an der Halterung eines Patientenlifters befestigt wird, um den Patienten anzuheben, umzusetzen und abzusenken. Wenn die Kombination aus Gurt und Patientenlifter richtig ausgewählt und verwendet wird, ermöglicht sie ein sicheres Umlagern und die mit dem manuellen Heben von Patienten verbundenen Gefahren werden verringert.

Es liegt in der Verantwortung einer sachkundigen Person, dass vor dem Gebrauch von Gurten eine umfassende Risikoanalyse durchgeführt und der richtige Gurt, die richtige Methode zur Positionierung im Gurt und das richtige Transferverfahren für den Patienten bestimmt wird. Für weitere Informationen wenden Sie sich bitte an Ihren autorisierten Oxford Fachhändler oder an Joerns Healthcare.

NUR ZUR VERWENDUNG MIT PASSIVEN PATIENTENLIFTERN.

Erwartete Lebensdauer

Die erwartete Lebensdauer eines Oxford Gurts hängt vom Gebrauch und von der Beachtung der Pflege- und Waschanleitung in diesem Benutzerhandbuch ab. Faktoren wie Waschttemperatur, Waschmittel, Häufigkeit der Benutzung und das Gewicht des Patienten wirken sich auf die Lebensdauer Ihres Gurts aus. Joerns Healthcare empfiehlt, Gurte vor jedem Gebrauch zu überprüfen, um die Sicherheit des Patienten zu gewährleisten. Ausgebleichte, zerrissene, ausgefranste oder kaputte Gurte sind gefährlich und müssen entsorgt und ausgewechselt werden. Nach LOLER (Lifting Operations and Lifting Equipment Regulations 1998) oder den jeweils anwendbaren Unfallverhütungsvorschriften müssen Gurte gründlich überprüft und als einsatzfähig genehmigt werden. Für weitere Informationen wenden Sie sich bitte an Ihren autorisierten Oxford Fachhändler oder an Joerns Healthcare.

Meldung von schwerwiegenden Vorfällen

Wenn ein schwerwiegender Vorfall beim Gebrauch dieses Produkts auftritt, der sich auf den Patienten und/oder die Pflegeperson auswirkt, muss dieser dem Hersteller des Produkts oder dem autorisierten Fachhändler gemeldet werden. Sollte der Vorfall innerhalb der Europäischen Union (EU) auftreten, muss er auch die Behörde vor Ort gemeldet werden, die im jeweiligen Mitgliedstaat zuständig ist.

⚠️ WARNUNG

- **OXFORD EMPFIEHLT DIE VERWENDUNG VON ORIGINAL OXFORD-TEILEN.** Bespannungen und Lifts von Oxford sind frei miteinander kombinierbar. Länderspezifische Angaben zur Bespannung und Kompatibilität finden Sie im Etikett der Bespannung oder wenden Sie sich an Ihren örtlichen Händler oder an Joerns Healthcare.
- Zum Schutz des Patienten und der Pflegeperson muss vor der Benutzung des Sitztuchs eine komplette Risikoanalyse durchgeführt werden, um sicherzustellen, dass das richtige Sitztuch, die richtige Methode zur Positionierung im Sitztuch und das richtige Transferverfahren für den Patienten bestimmt wurde.
- Überprüfen Sie das Sitztuch und die Nähte vor jeder Benutzung. Die Verwendung von ausgebleichten, zerrissenen, eingeschnittenen, ausgefransten oder kaputten Sitztüchern ist gefährlich und könnte zu schweren Verletzungen oder zum Tod des Patienten führen.
- Verschlossene Sitztücher vernichten und wegwerfen. Sitztücher nicht abändern.
- Nie verlassen, einen Patienten unbeaufsichtigt
- Die maximal zulässige Tragkraft des Gurts oder des Patientenlifters nicht überschreiten.
- NICHT versuchen, neu zu positionieren eines Patienten durch Ziehen an den Schlaufen Schlin.

Anlegen Der Schlinge Aus Dem Sitz

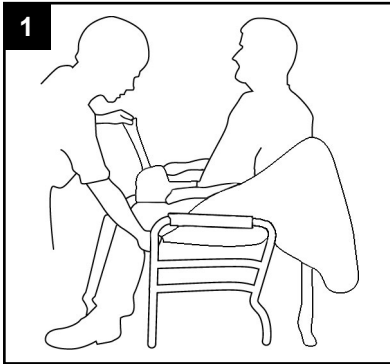

Die Comfort Schlinge wird am Patienten auf traditionelle Weise angelegt. Um die Schlinge aus dem Sitz anzulegen, heben Sie das Bein des Patienten an und führen Sie die Fußstütze unter dem Bein durch nach oben zwischen die Beine. Wiederholen Sie diesen Vorgang am anderen Bein. Achten Sie darauf, daß die Schlinge unter dem Schenkel keine Falten wirft oder verdreht ist. Bringen Sie beide Beinteile zusammen und führen Sie sie durch den Unterleibgurt.

Legen Sie den hinteren Teil der Schlinge nach oben um die Schultern und den Kopf. Der Patient kann nun gehoben werden.

Anlegen Der Schlinge Aus Dem Ligen

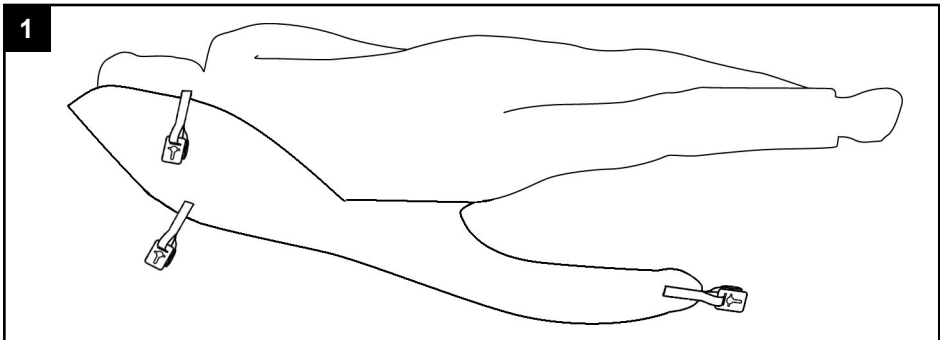

Positionieren Sie den Klienten sicher auf der Schlinge und stellen Sie sicher, dass sich die Kommodenöffnung an der Basis der Wirbelsäule befindet. Bringen Sie den Bügel wie gegenüber illustriert an, und der Patient kann gehoben werden.

GOLDENE TIPPS

- 1. DIE HALTUNG DES PATIENTEN KANN GEÄNDERT WERDEN, INDEM DER DREHGRIF DES BÜGELS NACH UNTEN GEDRÜCKT WIRD.**
- 2. BEFESTIGEN SIE SECURI3 CLIPS AN DEM BÜGEL.**
- 3. VERGEWISSERN SIE SICH, DASS ALLE GRÜNE SICHERHEITS-SCHLAUFEN SICHTBAR SIND, BEVOR SIE DEN PATIENTEN HEBEN.**

Befestigung Der Schlinge An Dem 4-Punkt Bügel

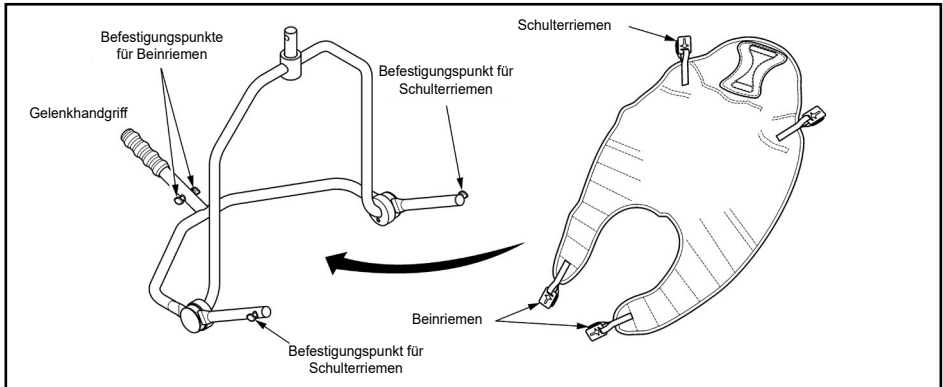

Wenn die Schlinge am Patienten befestigt ist, verbinden Sie sie an dem 4-Punkt Abstandsbügel mit Hilfe des Securi3 Clipsystems (Schritt für Schritt Anweisungen wie folgt). Um sie zu entfernen, führen Sie diese Schritte in umgekehrter Reihenfolge aus.

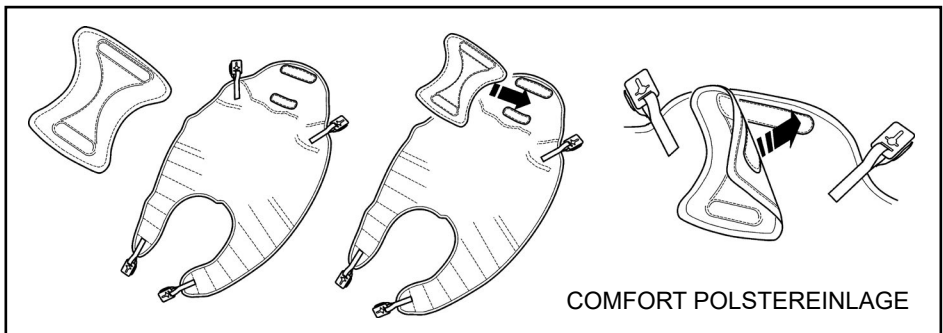
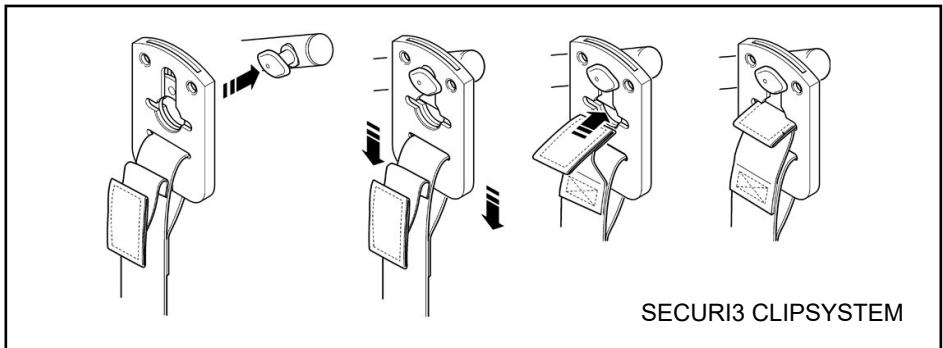

Die Comfort Polstereinlage muß eingesetzt werden, weil sie dem Patienten zusätzlichen Komfort und Unterstützung anbietet. Achten Sie darauf, daß sich die Comfort Polstereinlage in der richtigen Position befindet, bevor Sie den Patienten heben. Die Comfort Polstereinlage ist in verschiedenen Dicken erhältlich und bietet zunehmende Unterstützung- und Komfortniveaus an.

Technische Daten

STANDARD	BS EN ISO 10535
----------	-----------------

Größen und Hochstlast

GRÖSSE	Comfort (Polyester)	Comfort gepolstert (Polyester)	Comfort (Netz)
PÄDIATRISCH (BRAUN)	500lbs / 227kg	500lbs / 227kg	500lbs / 227kg
KLEIN (ROT)	500lbs / 227kg	500lbs / 227kg	500lbs / 227kg
MITTEL (GELB)	500lbs / 227kg	500lbs / 227kg	500lbs / 227kg
GROSS (GRÜN)	500lbs / 227kg	500lbs / 227kg	500lbs / 227kg
SEHR GROSS (BLAU)	500lbs / 227kg	500lbs / 227kg	500lbs / 227kg

Für weitere Informationen zu den Schlingenabmessungen kontaktieren Sie uns bitte.
Anleitungen zur Anwendung von Schlingen finden Sie unter www.oxfordslingsselector.co.uk.

Wichtige Symbole

Die folgenden Symbole werden auf dem Oxford Comfort Schlinge.



Bei diesem Produkt handelt es sich um ein Medizinprodukt gemäß der EU-Verordnung 2017/745 über Medizinprodukte.



ACHTUNG, siehe die beigelegten Unterlagen.



Lesen Sie vor der Verwendung die Bedienungsanleitung.



Diese Kennzeichnung zeigt die Konformität mit den anwendbaren Anforderungen für Produkte an, die in Großbritannien verkauft werden.



Eine Kontaktstelle zwischen dem außerhalb Europas ansässigen Hersteller des Medizinprodukts, den zuständigen nationalen Behörden Gesundheitsministerium und den benannten Stellen.



Das UDI-System (Unique Device Identification – UDI) soll für eine einzige, weltweit harmonisierte Identifizierung von Medizinprodukten über den gesamten Vertriebsweg und Einsatz hinweg sorgen.



Zeigt das Unternehmen an, das das Medizinprodukt in die Region einführt.

Waschanweisungen und Sicherheitsüberprüfung



Bei 85°C in der Maschine waschen.



NICHT mit Bleichmittel waschen. Bleichmittel beschädigen das Gurtmaterial so, dass es nicht mehr verwendet werden kann.



Auf niedriger Stufe im Wäschetrockner, an der Luft oder bei sehr niedriger Temperatur trocknen.



NICHT für den Trockner geeignet.



▲ WARNUNG

Gurte können beim Waschen und Trocknen beschädigt werden und sollten vor jedem Gebrauch sorgfältig überprüft werden. Scannen Sie den QR-Code oder [klicken Sie hier](#), um wichtige Sicherheitsüberprüfungen und Informationen für Schlingen zu erhalten.

BITTE BEACHTEN SIE: Zusätzliche Gurte für individuelle Bedürfnisse sind erhältlich. Wir empfehlen, dass Sie sich vor dem Kauf oder der Verwendung immer von ausgebildetem Klinikpersonal, einem autorisierten Oxford Fachhändler oder von Joerns Healthcare beraten lassen.

Entsorgung am Ende der Lebensdauer

Gurte und dazugehörige Materialien und Zubehör sind gemäß den vor Ort oder landesweit geltenden Vorschriften als brennbare Abfälle zu sortieren.

Introducción

El Oxford® Comfort sling es fácil colocar la eslinga contorneada, diseñado para adaptarse a la mayoría de los clientes. El sistema patentado de sujeción por clips, Securi3, diseñado para usar en combinación con un soporte de 4 puntos, previene cualquier tipo de separación involuntaria de la eslinga.

Pedidos Especiales de Arnese

Existen determinadas ocasiones en las que se requiere el uso de material, dimensiones y otros factores diferentes de la especificación estándar. Tenga en cuenta que, al margen de cualquier referencia específica de modelo, debe seguir respetando las directrices de montaje, limpieza y seguridad. Por cualquier consulta, póngase en contacto con su representante autorizado de servicio de Oxford o directamente con Joerns Healthcare.

Declaración de uso previsto

Un arnés es una pieza en movimiento y forma parte del equipo de manipulación que se utiliza con un elevador mecánico para facilitar el traslado de un paciente. Se compone de un trozo de tela especialmente diseñado y construido que se coloca por debajo o alrededor de un paciente antes de acoplarlo a la barra separadora o la base de soporte de un elevador para levantar, transferir o descender al paciente. La selección y uso correctos del arnés y combinación de piezas de elevación brindan una transferencia más segura y reducen los riesgos asociados a la manipulación manual.

Una persona competente y responsable debe llevar a cabo una evaluación minuciosa de los riesgos antes de usar cualquier arnés, para asegurarse de que la elección, el método de posicionamiento en el arnés y el procedimiento de transferencia se hayan calculado correctamente para el paciente en cuestión. Para obtener más información, póngase en contacto con su proveedor de servicios autorizado de Oxford o Joerns Healthcare.

SOLAMENTE PARA USO CON ELEVADORES PASIVOS.

Vida útil estipulada previa al mantenimiento

La vida útil estipulada de un arnés Oxford variará dependiendo del uso y del cuidado que le brinde, y del seguimiento de las instrucciones de lavado presentes en la guía del usuario. Otros factores, como la temperatura del lavado, los detergentes, la frecuencia de uso y el peso del paciente tendrán un impacto en la vida útil del arnés. Joerns Healthcare recomienda revisar los arneses cada vez que vaya a usarlos para garantizar la seguridad del paciente. Si los arneses se encuentran descoloridos, rotos, cortados o rasgados ya no son elementos seguros, por lo que debe desecharlos y sustituirlos de inmediato. Es un requisito de LOLER (Regulaciones sobre operaciones para levantar pacientes y equipos de elevación de 1998) que los arneses se sometan a una revisión y aprobación completas. Para obtener más información, póngase en contacto con su proveedor de servicios autorizado de Oxford o Joerns Healthcare.

Notificación de incidentes graves

En caso de que se produzca un incidente grave durante el uso de este producto, que afecte al paciente y/o al proveedor de cuidados, debe comunicarse con el fabricante del producto o el distribuidor autorizado. Si el incidente se produce dentro de la Unión Europea (UE), también se debe informar a la autoridad local competente del Estado miembro.

⚠ ADVERTENCIA

- **OXFORD RECOMIENDA UTILIZAR PRODUCTOS AUTÉNTICOS OXFORD.** Los sistemas Oxford de arneses y elevación tienen un diseño que los hace compatibles entre sí. Para obtener información y consejos específicos acerca del uso y compatibilidad de los arneses, consulte la etiqueta del arnés, o bien comuníquese con su distribuidor local de mercado o con Joerns Healthcare.
- Por la seguridad del paciente y del proveedor de cuidados, antes de utilizar cualquier arnés, se debe llevar a cabo una evaluación exhaustiva de riesgo para comprobar la determinación de la elección correcta de arnés, el método de posicionamiento en el mismo y el procedimiento de transferencia para el paciente.
- Antes de cada utilización, **INSPECCIONE** el arnés y las costuras. La utilización de arneses descoloridos, rasgados, cortados, deshilachados o rotos es insegura y podría ocasionar lesiones severas e inclusive la muerte del paciente.
- **NO altere los arneses. Deseche o destruya los arneses desgastados.**
- **NO deje NUNCA un paciente desatendido.**
- **NO exceda la capacidad estipulada para la eslinga o el elevador.**
- **NO intente modificar la posición del paciente tirando de las presillas del arnés.**

Cómo Se Pone La Eslinga En Posición Sentada

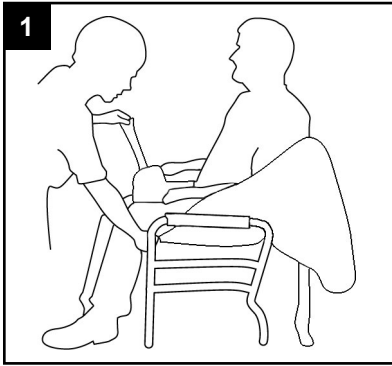

La eslinga Comfort se le pone al paciente de la manera tradicional. Si se va a poner en posición sentada, el cuidador deberá levantar la pierna del paciente y meter la pieza de sujeción de las piernas por debajo de las piernas y sacarla por entre ellas. Repita el mismo procedimiento con la otra pierna. Asegúrese de que la eslinga no esté retorcida ni arrugada bajo el muslo. Junte las dos piezas de sujeción de las piernas, y páselas por la correa de la entrepierna.

Suba la parte trasera de la eslinga hasta los hombros y rodee con ella los hombros y la cabeza; ahora podrá levantar al paciente.

Cómo Se Pone La Eslinga Posición Acostada

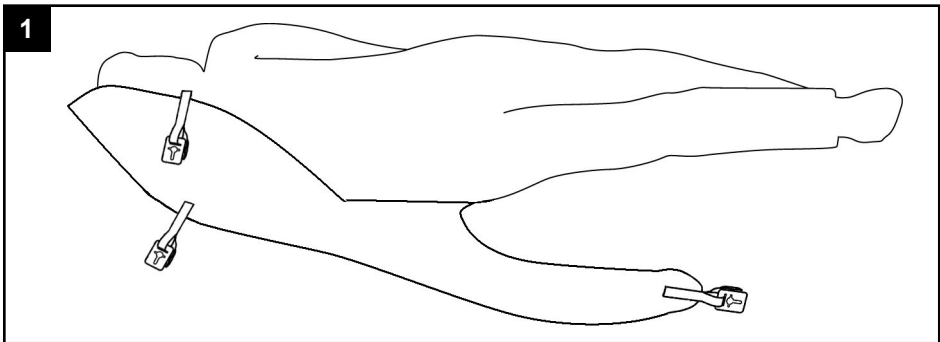

Coloque de manera segura al cliente en la eslinga, asegurándose de que la abertura del inodoro esté en la base de la columna vertebral. Coloque la barra separadora como se muestra en la página siguiente, y el cliente estará listo para poder levantarlo.

BUENOS CONSEJOS

- 1. SE PUEDE MODIFICAR LA POSTURA DEL PACIENTE PRESIONANDO HACIA BAJO EL ASA PIVOTANTE DE LA BARRA DE SEPARACIÓN.**
- 2. FIJE LAS PINZAS SECURIZ A LA BARRA DE SEPARACIÓN.**
- 3. ASEGÚRESE DE QUE TODOS LOS LAZOS VERDES DE SEGURIDAD ESTÉN VISIBLES ANTES DE LEVANTAR AL PACIENTE.**

Cómo Fijar La Eslinga a la Barra De Separación de 4 Puntos

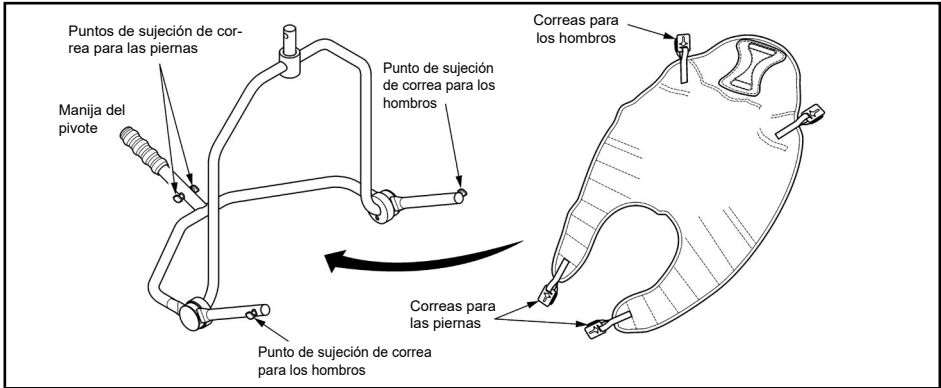

Una vez se le haya puesto al paciente, la eslinga se conecta a la barra de separación mediante el sistema de pinzas Securi3. A continuación se facilitan instrucciones paso a paso. Para quitarla, siga las mismas instrucciones en orden inverso.

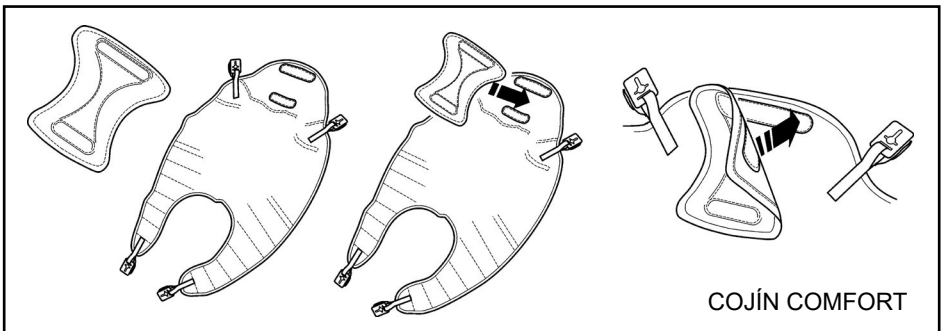
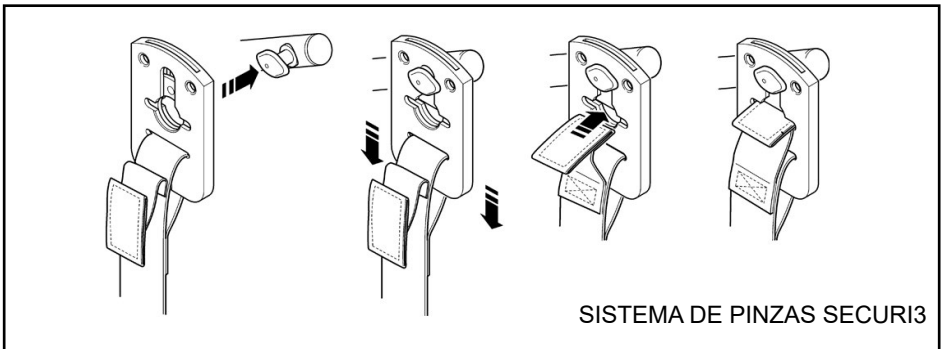

El cojín Comfort se debe utilizar para proporcionar mayor comodidad y mejor sujeción al paciente. No levante al paciente sin haber colocado el cojín Comfort en la posición correcta. El cojín Comfort está disponible en distintos grosores, que proporcionan un nivel más alto de sujeción y comodidad.

Especificaciones Técnicas

NORMA	BS EN ISO 10535
-------	-----------------

Talles y carga de trabajo segura

MEDIDA	Comfort (Poliéster)	Comfort Padded (Poliéster)	Comfort (Red)
PEDIÁTRICO (MARRÓN)	500lbs / 227kg	500lbs / 227kg	500lbs / 227kg
PEQUEÑO (ROJO)	500lbs / 227kg	500lbs / 227kg	500lbs / 227kg
MEDIANO (AMARILLO)	500lbs / 227kg	500lbs / 227kg	500lbs / 227kg
GRANDE (VERDE)	500lbs / 227kg	500lbs / 227kg	500lbs / 227kg
SÚPER GRANDE (AZUL)	500lbs / 227kg	500lbs / 227kg	500lbs / 227kg

Para obtener más información sobre las dimensiones de la eslinga, contáctenos. Para obtener orientación sobre la aplicación de eslingas, visite www.oxfordslingsselector.co.uk.

Explicación De Los Símbolos

Los siguientes signos se utilizan en el Oxford Comfort Eslinga.



Este producto es un Dispositivo Médico de acuerdo con la Ordenanza de Dispositivos Médicos de la UE 2017/745.



ATENCIÓN: consulte los documentos adjuntos.



Consulte las instrucciones del usuario antes de usar.



Marca de certificación que indica la conformidad con los requisitos aplicables a los productos vendidos en Gran Bretaña.



Punto de contacto entre el fabricante de productos sanitarios no europeos, las autoridades nacionales competentes (Ministerio de Sanidad) y los organismos notificados.



Una identificación única para el producto destinada a proporcionar una identificación positiva única y armonizada a nivel mundial para todos los productos sanitarios a través de su distribución y uso.



Indica la entidad que importa el producto sanitario a la localidad.

Instrucciones de lavado y controles de seguridad



Lavar a máquina a 85°C.



NO lavar con lejía El uso de lejía dañará el material del arnés y lo dejará no apto para la utilización.



Centrifugue en frío, cuelgue para secar o seque a máquina a muy baja temperatura.



NO lavar en seco.



⚠ ADVERTENCIA

Los arneses pueden sufrir daños durante el lavado y secado, por lo tanto, debe revisarlos cuidadosamente antes de cada uso. Escanee el código QR o [haga clic aquí](#) para obtener información y verificaciones importantes de seguridad de la eslinga.

TENGA EN CUENTA QUE: Contamos con una amplia gama de arneses que se ajustan a las necesidades de cada individuo. Le aconsejamos siempre buscar el asesoramiento de un especialista médico, distribuidor autorizado de Oxford o Joerns Healthcare antes de adquirir o el usar el producto.

Eliminación al final de la vida útil

Los arneses y accesorios de material asociados deben clasificarse como residuos combustibles de acuerdo con las normativas locales o nacionales.

Introduzione

L'imbracatura Oxford® Comfort è un'imbracatura sagomata facile da applicare ed è stata realizzata per soddisfare le esigenze della maggior parte degli utenti. Da utilizzare in abbinamento con una struttura di posizionamento a 4 punti, il sistema brevettato di Securi3 Clip assicura che l'imbracatura non si possa slacciare inavvertitamente.

Ordini di imbracature speciali

Occasionalmente vengono richieste modifiche di materiale, dimensioni e di altro tipo, al di fuori delle specifiche standard. Si prega di notare che, a parte i riferimenti specifici del modello, le linee guida di montaggio, lavaggio e sicurezza rimangono applicabili. In caso di dubbi, contattare il proprio rivenditore Oxford autorizzato o direttamente Joerns Healthcare.

Dichiarazione di destinazione d'uso

Un'imbracatura è un'attrezzatura utile allo spostamento e alla movimentazione, utilizzata con un sollevatore meccanico/elettrico per facilitare il trasferimento di un paziente. Comprende una componente in tessuto appositamente progettata e costruita, che viene posizionata sotto e/o attorno ad un paziente prima di essere fissata alla barra di sollevamento/archetto di un sollevatore per sollevare, trasferire e abbassare il paziente. Se selezionata ed utilizzata correttamente, una buona combinazione di imbracatura e sollevatore otterrà un trasferimento più sicuro e ridurrà i rischi associati alla movimentazione manuale del paziente.

È responsabilità di un soggetto competente condurre un'approfondita valutazione del rischio prima di utilizzare qualsiasi imbracatura, per garantire che la scelta dell'imbracatura, il metodo di posizionamento del paziente nell'imbracatura e la procedura per il trasferimento siano stati determinati correttamente. Per ulteriori indicazioni, contattare il rivenditore Oxford autorizzato o Joerns Healthcare.

DA UTILIZZARE SOLO CON SOLLEVATORI PASSIVI.

Aspettative di durata

La durata prevista di un'imbracatura Oxford varia in base all'utilizzo e alle istruzioni per la cura e il lavaggio fornite nella guida per l'utente. Fattori come la temperatura di lavaggio, i detersivi, la frequenza d'utilizzo e il peso del paziente influiranno sulla durata dell'imbracatura. Joerns Healthcare consiglia di controllare le imbracature ogni volta prima dell'uso per garantire la sicurezza del paziente. Le imbracature scolorite, strappate, tagliate, sfilacciate o rotte non sono sicure e devono essere scartate e sostituite. È un requisito ai sensi del LOLER (Lifting Operations and Lifting Equipment Regulations 1998) che le imbracature siano accuratamente controllate e dichiarate idonee all'uso. Per ulteriori consigli, contattare il rivenditore Oxford autorizzato o Joerns Healthcare.

Segnalazione di gravi incidenti

Qualsiasi grave incidente verificatosi durante l'utilizzo di questo prodotto, che colpisca il paziente e/o l'assistente, deve essere segnalato al produttore o al distributore autorizzato. Se l'incidente si verifica all'interno dell'Unione Europea (UE), deve essere segnalato anche all'autorità locale competente all'interno dello stato membro.

AVVERTENZE

- **JOERNS HEALTHCARE RACCOMANDA L'UTILIZZO DI RICAMBI ORIGINALI OXFORD.** Le imbracature e i sollevatori Oxford sono progettati per essere compatibili tra loro. Per una guida specifica sull'uso e la compatibilità dell'imbracatura, fare riferimento all'etichetta posta su quest'ultima o contattare il proprio distributore locale o Joerns Healthcare.
- Per la sicurezza del paziente e dell'operatore, prima di utilizzare un'imbracatura è necessario condurre una valutazione completa del rischio, per garantire che la scelta dell'imbracatura, il metodo di posizionamento del paziente e la procedura per il trasferimento siano stati determinati nel modo corretto.
- **CONTROLLARE** l'imbracatura e le cuciture prima di ogni utilizzo. L'uso di corsetti scoloriti, strappati, tagliati, sfilacciati o rotti non è sicuro e potrebbe causare lesioni gravi o la morte del paziente.
- **NON** alterare le imbracature. Distruggi e scarta le imbracature usurate.
- **NON** lasciare MAI un paziente incustodito.
- **NON** superare la capacità di carico dell'imbracatura o del sollevatore.
- **NON** tentare di riposizionare un paziente tirando gli anelli dell'imbracatura.

Applicazione dell'imbracatura con utente in posizione seduta

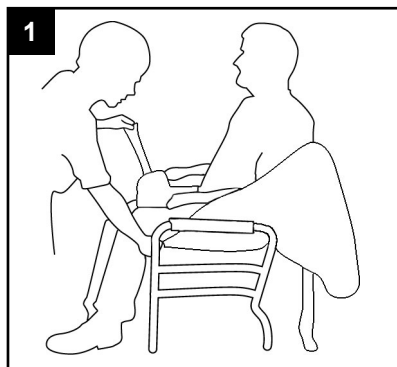

L'imbracatura Comfort può essere applicata all'utente in modo tradizionale. L'applicazione a un utente seduto richiede all'assistente di sollevare la gamba e inserire il supporto per la gamba sotto e attraverso le gambe dell'utente. Ripetere la procedura sull'altra gamba. Verificare che l'imbracatura non si sia attorcigliata o ripiegata sotto la coscia. Unire entrambi i supporti per le gambe e farli scorrere attraverso la fascia inferiore dell'utente.

Per sollevare l'utente, posizionare verso l'alto la sezione posteriore dell'imbracatura e attorno alle spalle e il capo.

Applicazione dell'imbracatura con utente in posizione sdraiata

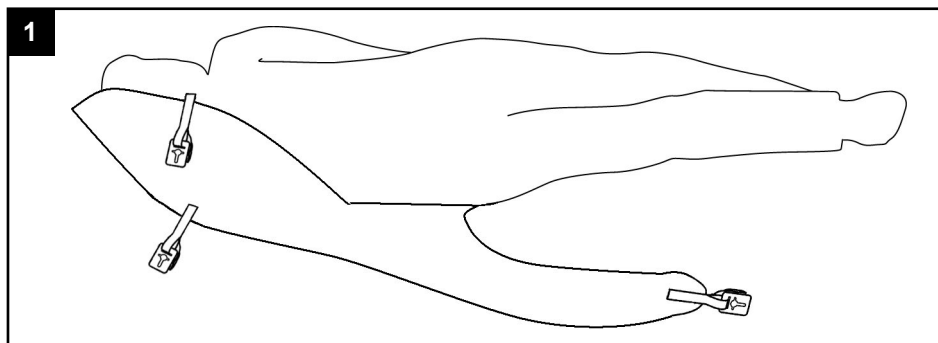

Posizionare l'utente sull'imbracatura accertandosi che l'apertura per la comoda si trovi alla base della spina dorsale. Posizionare l'elemento divaricatore come mostrato nella pagina a fianco e sollevare l'utente.

SUGGERIMENTI UTILI

- 1. LA POSTURA DELL'UTENTE PUÒ ESSERE MODIFICATA SPINGENDO VERSO IL BASSO LA MANIGLIA DI ROTAZIONE DELL'ELEMENTO DIVARICATORE.**
- 2. ATTACCARE I FERMAGLI SECURI3 ALL'ELEMENTO DIVARICATORE.**
- 3. PRIMA DI PROCEDERE CON IL SOLLEVAMENTO ACCERTARSI CHE GLI ANELLI DI SICUREZZA VERDI SIANO TUTTI VISIBILI.**

Applicazione dell'imbracatura al divaricatore a 4 punti

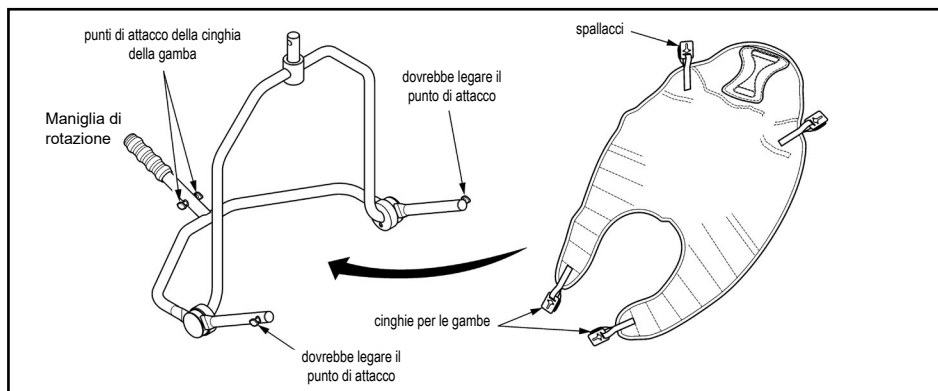

Dopo averla applicata all'utente, l'imbracatura deve essere attaccata al divaricatore a 4 punti usando il sistema Securi3 Clip (vedere la procedura sequenziale qui sotto riportata). Per rimuoverla ripetere la procedura in ordine inverso.

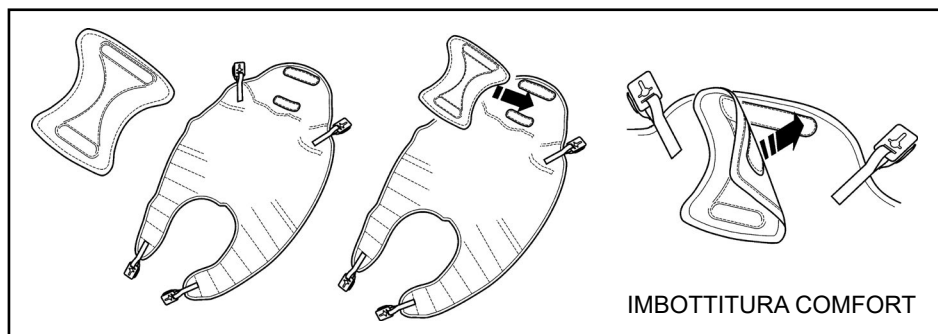
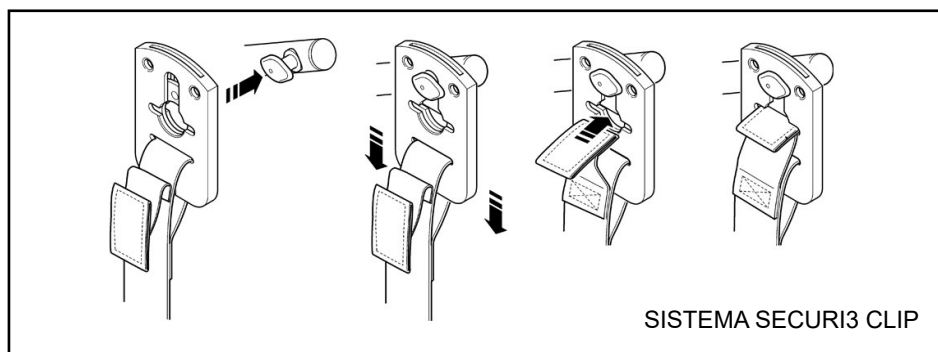

Per fornire all'utente un comfort e un sostegno aggiuntivo è necessario applicare anche l'imbottitura Comfort. Non procedere con il sollevamento prima di aver posizionato correttamente l'imbottitura Comfort. L'imbottitura Comfort è disponibile in diversi spessori per fornire livelli di sostegno/comfort superiori.

Specifiche tecniche

STANDARD	BS EN ISO 10535
----------	-----------------

Taglie & Carico massimo in sicurezza

TAGLIA	Comfort (Poliestere)	Comfort Padded (Poliestere)	Comfort (Rete)
PAEDIATRICHE (MARRONI)	500lbs / 227kg	500lbs / 227kg	500lbs / 227kg
SMALL (ROSSE)	500lbs / 227kg	500lbs / 227kg	500lbs / 227kg
MEDIUM (GIALLO)	500lbs / 227kg	500lbs / 227kg	500lbs / 227kg
LARGE (VERDE)	500lbs / 227kg	500lbs / 227kg	500lbs / 227kg
EXTRA LARGE (BLU)	500lbs / 227kg	500lbs / 227kg	500lbs / 227kg

Per maggiori informazioni sulle taglie e le dimensioni delle imbracature, prego contattarci. Per la guida all'utilizzo delle imbracature visitare il sito www.oxfordslingsselector.co.uk.

Simboli

I seguenti simboli sono applicati al Oxford Comfort imbracature.



Prodotto classificato come Dispositivo medico, conforme al Regolamento (UE) 2017/745 relativo ai Dispositivi medici.



ATTENZIONE: fare riferimento alla documentazione di accompagnamento.



Prima dell'uso fare riferimento alle Istruzioni per l'utente.



Marchio di certificazione che indica la conformità ai requisiti richiesti per i prodotti commercializzati in Gran Bretagna.



Indicazioni per contattare il fabbricante di dispositivi medici non europeo, le Autorità nazionali competenti (Ministero della salute) ed Enti certificati.



Identificazione univoca del dispositivo destinata a fornire un'indicazione univoca e armonizzata per la distribuzione e l'utilizzo di Dispositivi medici.



Indica l'entità che importa il Dispositivo medico nel mercato locale.

Istruzioni di lavaggio & Controlli di sicurezza



Lavatrice a 85°C.



NON lavare con candeggina. La candeggina potrebbe danneggiare il materiale delle imbracature e renderle pericolose all'utilizzo.



Asciugare in asciugatrice, all'aria aperta o temperature molto basse.



NON lavare a secco.



⚠ AVVERTENZE

Le imbracature potrebbero danneggiarsi durante il lavaggio e l'asciugatura e dovrebbero essere controllate con cura prima di ogni utilizzo. Scannerizza il QR code o [clicca qui](#) per importanti controlli di sicurezza e informazioni.

NOTA BENE: Imbracature addizionali sono disponibili ad incontrare le singole esigenze dei pazienti. Consigliamo di chiedere sempre il parere di un medico qualificato, un distributore Oxford autorizzato oppure direttamente Joerns Healthcare per l'acquisto o l'utilizzo.

Fine vita del dispositivo

Le imbracature e gli accessori ad esse associati dovrebbero essere smatite come rifiuti combustibili in conformità con le normative locali o nazionali

THIS PAGE IS INTENTIONALLY BLANK

Joerns Healthcare Limited

 Drakes Broughton Business Park, Worcester Road

Drakes Broughton, Pershore, Worcestershire

WR10 2AG United Kingdom

Tel: 0344 811 1158

info@joerns.co.uk • www.joerns.co.uk